



Связывайтесь с SAMSUNG по всему миру

Если у вас есть предложения или вопросы по продуктам Samsung, связывайтесь с информационным центром Samsung.

Страна	Центр поддержки покупателей ☎	Веб-узел
RUSSIA	8-800-555-55-55	www.samsung.ru
Georgia	8-800-555-555	-
Armenia	0-800-05-555	-
Azerbaijan	088-55-55-555	-
KAZAKHSTAN	8-10-800-500-55-500	-
UZBEKISTAN	8-10-800-500-55-500	www.samsung.com/kz_ru
KYRGYZSTAN	00-800-500-55-500	www.samsung.com
TADJIKISTAN	8-10-800-500-55-500	www.samsung.com
UKRAINE	0-800-502-000	www.samsung.ua www.samsung.com/ua_ru
Belarus	810-800-500-55-500	-
Moldova	00-800-500-55-500	-

Производитель:

ООО «Самсунг Электроникс Рус Калуга»,
249002, Калужская обл., Боровский р-н, д. Коряково, Первый Северный проезд, владение 1



BN68-02656H-00

© 2010 Samsung Electronics Co., Ltd. All rights reserved.

LED-ТЕЛЕВИЗОР руководство пользователя

SAMSUNG



- UE32C5000Q
- UE32C5100Q
- UE37C5000Q
- UE37C5100Q
- UE40C5000Q
- UE40C5100Q
- UE46C5000Q
- UE46C5100Q

LED-ТЕЛЕВИЗОР

руководство пользователя

удивительные возможности

Благодарим за приобретение продукции компании Samsung. Для получения полного обслуживания зарегистрируйте свое устройство по адресу www.samsung.ru/club/registration

Модель _____ Серийный номер _____



Figures and illustrations in this User Manual are provided for reference only and may differ from actual product appearance. Product design and specifications may be changed without notice.

Digital TV notice

1. Functionalities related to Digital TV (DVB) are only available in countries/areas where DVB-T (MPEG2 and MPEG4 AVC) digital terrestrial signals are broadcasted or where you are able to access to a compatible DVB-C (MPEG2 and MPEG4 AAC) cable-TV service. Please check with your local dealer the possibility to receive DVB-T or DVB-C signal.
2. DVB-T is the DVB European consortium standard for the broadcast transmission of digital terrestrial television and DVB-C is that for the broadcast transmission of digital TV over cable. However, some differentiated features like EPG (Electric Programme Guide), VOD (Video On Demand) and so on, are not included in this specification. So, they cannot be workable at this moment.
3. Although this TV set meets the latest DVB-T and DVB-C standards, as of [August, 2008], the compatibility with future DVB-T digital terrestrial and DVB-C digital cable broadcasts cannot be guaranteed.
4. Depending on the countries/areas where this TV set is used some cable-TV providers may charge an additional fee for such a service and you may be required to agree to terms and conditions of their business.
5. Some Digital TV functions might be unavailable in some countries or regions and DVB-C might not work correctly with some cable service providers.
6. For more information, please contact your local Samsung customer care centre.
 The reception quality of TV may be affected due to differences in broadcasting method between the countries. Please check the TV performance in the local SAMSUNG Authorized Dealer, or the Samsung Call Centre whether it can be improved by reconfiguring TV setting or not.

Still image warning



Avoid displaying still images (like jpeg picture files) or still image element (like TV programme logo, panorama or 4:3 image format, stock or news bar at screen bottom etc.) on the screen. Constant displaying of still picture can cause ghosting of LED screen, which will affect image quality. To reduce risk of this effect, please follow below recommendations:

- Avoid displaying the same TV channel for long periods.
- Always try to display any image on full screen, use TV set picture format menu for best possible match.
- Reduce brightness and contrast values to minimum required to achieve desired picture quality, exceeded values may speed up the burnout process.
- Frequently use all TV features designed to reduce image retention and screen burnout, refer to proper user manual section for details.

Securing the Installation Space

Keep the required distances between the product and other objects (e.g. walls) to ensure proper ventilation.

Failing to do so may result in fire or a problem with the product due to an increase in the internal temperature of the product.

-  When using a stand or wall-mount, use parts provided by Samsung Electronics only.
 - If you use parts provided by another manufacturer, it may result in a problem with the product or an injury due to the product falling.
-  The appearance may differ depending on the product.

Installation with a stand

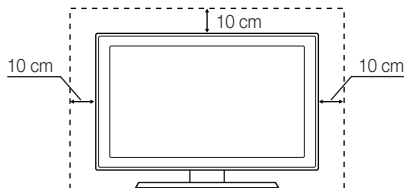

Installation with a wall-mount

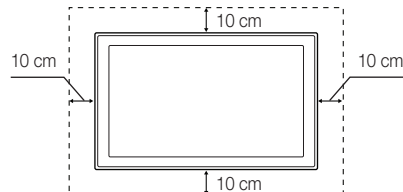

Contents

Getting Started 4

- 4 Accessories
- 5 Viewing the Control Panel
- 6 Viewing the Remote Control
- 7 Connecting to an Antenna
- 7 Plug & Play (Initial Setup)

Connections 8

- 8 Connecting to an AV Device
- 9 Connecting to an Audio Device
- 10 Changing the Input Source

Basic Features 11

- 11 How to Navigate Menus
- 11 Using the **INFO** button (Now & Next guide)
- 11 Planning Your Viewing
- 13 Channel Menu
- 15 Picture Menu
- 17 Sound Menu
- 19 Setup Menu
- 22 Support Menu

Advanced Features 23

- 23 Connecting to a PC
- 24 Network Connection
- 30 Media Play
- 37 Anynet+
- 40 AllShare

Other Information 42

- 42 Analogue Channel Teletext Feature
- 43 Assembling the Cables
- 44 Installing the Wall Mount
- 46 Anti-theft Kensington Lock
- 46 Securing the TV to the wall
- 47 Troubleshooting
- 50 Specifications
- 51 Index

ENGLISH

Check the Symbol!



This function can be used by pressing the TOOLS button on the remote control.



Note



One-Touch Button

Getting Started

Accessories

- Please make sure the following items are included with your LED TV. If any items are missing, contact your dealer.
- The items' colours and shapes may vary depending on the models.
- Cables not included in the package contents can be purchased separately.

- Remote Control & Batteries (AAA x 2)
- Owner's Instructions
- Warranty Card / Safety Guide (Not available in some locations)
- Cleaning Cloth
- Power Cord

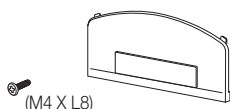

• Blanking Bracket



• Holder-Ring (4EA)



• Holder-Wire stand



• Power Cord Clamp



• Cable Tie

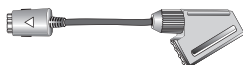

• SCART Adapter



• Component Adapter



• AV Adapter

See separate guide for installing the stand.

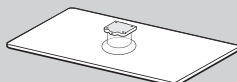

• Stand (1EA)

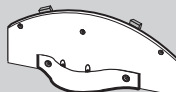

• Guide Stand (1EA)



5EA (M4 X L12)



5EA (M4 X L8)

• Screws (10EA)

- For best cable connection to this product, be sure to use cables with a maximum thickness as below:

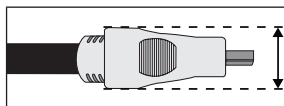







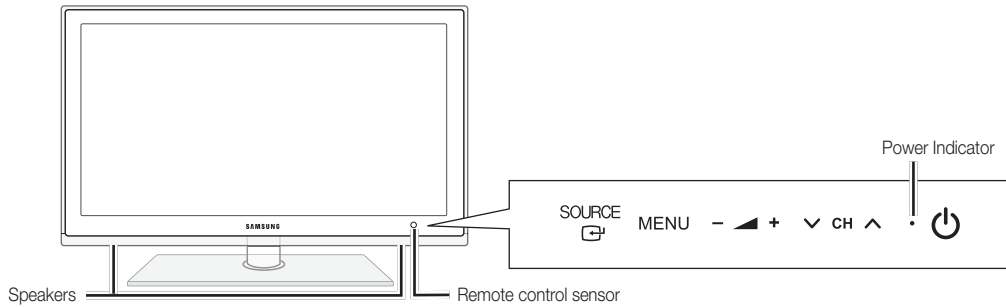

- Maximum thickness - 0.55 inches (14mm)

Viewing the Control Panel

 The product colour and shape may vary depending on the model.



Remote control sensor	Aim the remote control towards this spot on the TV.
SOURCE 	Toggles between all the available input sources. In the on-screen menu, use this button as you would use the ENTER  button on the remote control.
MENU	Displays an on-screen menu, the OSD (on screen display) of your TV's features.
-  +	Adjusts the volume. In the OSD, use the -  + buttons as you would use the  and  buttons on the remote control.
▼ CH ▲	Changes the channels. In the OSD, use the ▼ CH ▲ buttons as you would use the  and  buttons on the remote control.
Power Indicator	Blinks and turns off when the power is on and lights up in standby mode.
 (Power)	Turns the TV on or off.

Standby mode

Do not leave your TV in standby mode for long periods of time (when you are away on a holiday, for example). A small amount of electric power is still consumed even when the power button is turned off. It is best to unplug the power cord.

Getting Started

Viewing the Remote Control

This is a special remote control for the visually impaired persons and has Braille points on the Power, Channel and Volume buttons.

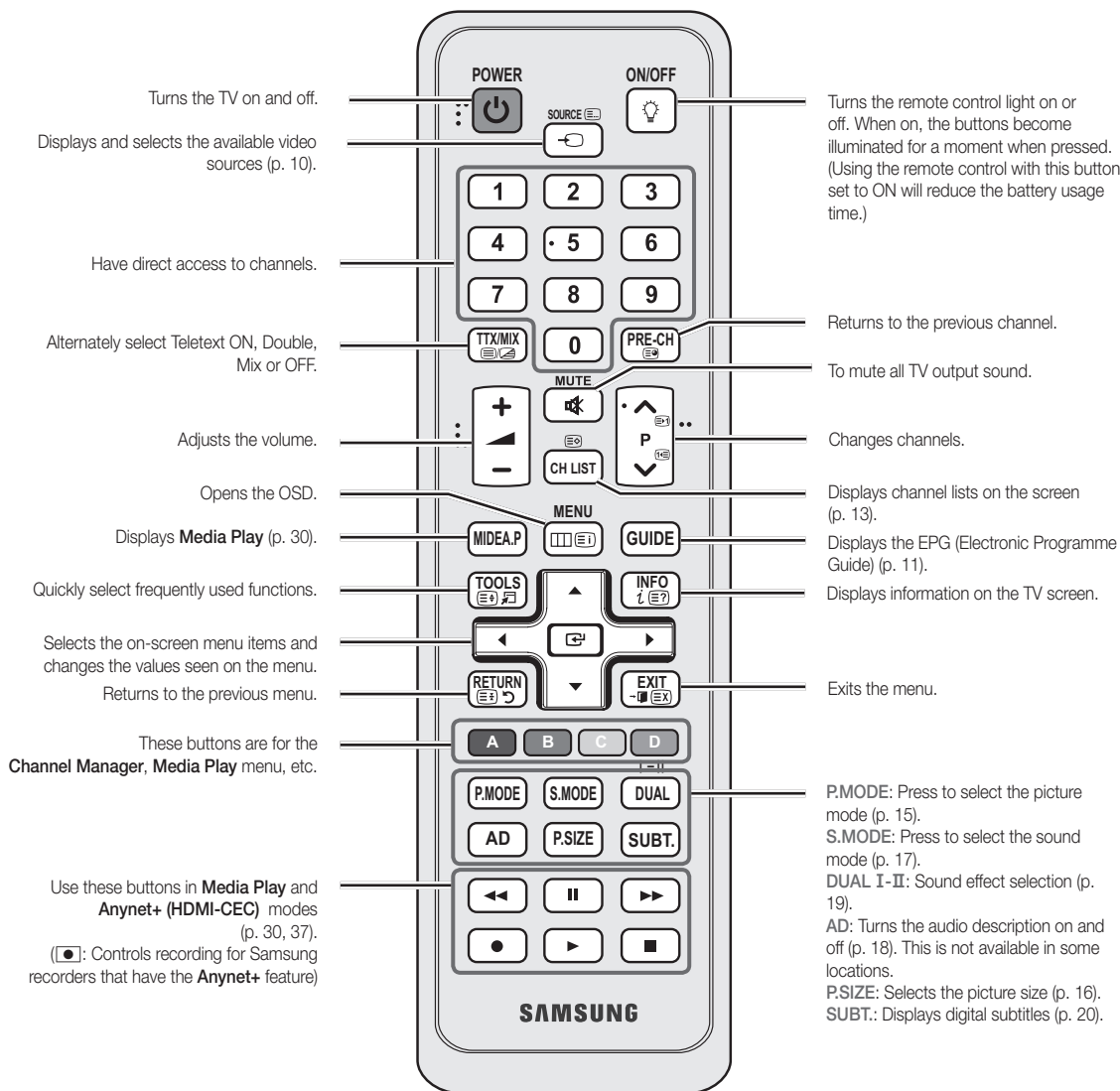

Installing batteries (Battery size: AAA)

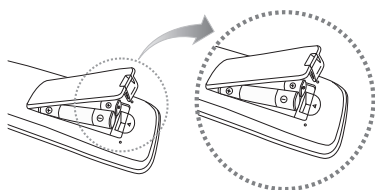

NOTE

- Use the remote control within 23 feet from the TV.
- Bright light may affect the performance of the remote control. Avoid using nearby special fluorescent light or neon signs.
- The colour and shape may vary depending on the model.

Connecting to an Antenna

When the TV is initially powered on, basic settings proceed automatically.



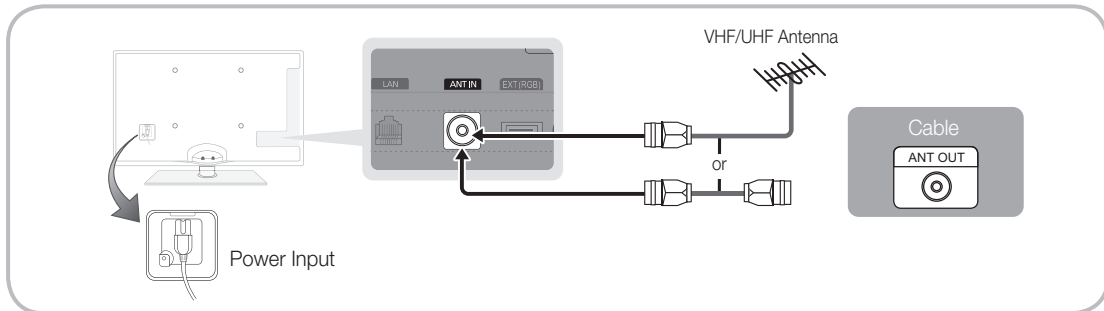







 Preset: Connecting the mains and antenna.



Plug & Play (Initial Setup)

When the TV is initially powered on, a sequence of on-screen prompts will assist in configuring basic settings. Press the **POWER**  button. **Plug & Play** is available only when the **Input** source is set to TV.

 To return to the previous step, press the Red button.

1	Selecting a language	Press the ▲ or ▼ button, then press the ENTER  button. Select the desired OSD (On Screen Display) language.	
2	Selecting Store Demo or Home Use	Press the ◀ or ▶ button, then press the ENTER  button. <ul style="list-style-type: none"> Select the Home Use mode. Store Demo Mode is for retail environments. To return the unit's settings from Store Demo to Home Use (standard): Press the volume button on the TV. When you see the volume OSD, press and hold MENU for 5 sec. 	
3	Selecting a country	Press the ▲ or ▼ button, then press the ENTER  button. Select the appropriate country. If the desired country does not exist on the menu, select Others .	
4	Selecting an antenna	Press the ▲ or ▼ button, then press the ENTER  button. Select Air or Cable .	
5	Selecting a channel	Press the ▲ or ▼ button, then press the ENTER  button. Select the channel source to memorise. When setting the antenna source to Cable , a step appears allowing you to assign numerical values (channel frequencies) to the channels. For more information, refer to Channel → Auto Store (p. 13).  Press the ENTER  button at any time to interrupt the memorisation process.	
6	Setting the Clock Mode	Set the Clock Mode automatically or manually. Press the ▲ or ▼ button to select Auto , then press the ENTER  button.	
7	Time Zone	Press the ▲ or ▼ button to select the your time zone, then press the ENTER  button. (depending on the country)	
8	Viewing the HD Connection Guide .	The connection method for the best HD screen quality is displayed.	
9	Enjoy your TV.	Press the ENTER  button.	

If You Want to Reset This Feature...

Select **Setup - Plug & Play** (Initial Setup). Enter your 4 digit PIN number. The default PIN number is "0-0-0-0." If you want to change the PIN number, use the **Change PIN** function.

Connections

Connecting to an AV Device

Using an HDMI or HDMI/DVI cable: HD connection (up to 1080p)

Available devices: DVD, Blu-ray player, HD cable box, HD STB (Set-Top-Box) satellite receiver, cable box, satellite receiver (STB)

HDMI IN 1 (DVI), 2, 3, 4, PC/DVI AUDIO IN

- When using an HDMI/DVI cable connection, you must use the **HDMI IN 1 (DVI)** jack for video. A DVD, Blu-ray player, HD cable box, HD STB satellite receiver, cable box, or STB satellite receiver may require a DVI-HDMI (DVI to HDMI) cable or DVI-HDMI (DVI to HDMI) adapter. The **PC/DVI AUDIO IN** jack is required for audio.
- If an external device such as a DVD / Blu-ray player / cable box / STB satellite receiver supporting a HDMI versions older than 1.3 is connected, the TV may operate abnormally (e.g. no screen display / no sound / annoying flicker / abnormal colour).
- If there is no sound after connecting an HDMI cable, check the HDMI version of the external device. If you suspect the version is older than 1.3, contact the provider of the device to confirm the HDMI version and request an upgrade.
- It is recommended you purchase an HDMI-certified cable. Otherwise, the screen may appear blank or a connection error may occur.

Using a Component (up to 1080p) or Audio/Video (480i only) and Scart Cable

Available devices: DVD, Blu-ray player, cable box, STB satellite receiver, VCR

In Ext. mode, DTV Out supports MPEG SD Video and Audio only.

To obtain the best picture quality, the Component connection is recommended over the A/V connection.

Connecting to an Audio Device

Using an Optical (Digital) or Headphone Cable Connection

Available devices: digital audio system, amplifier, DVD home theatre

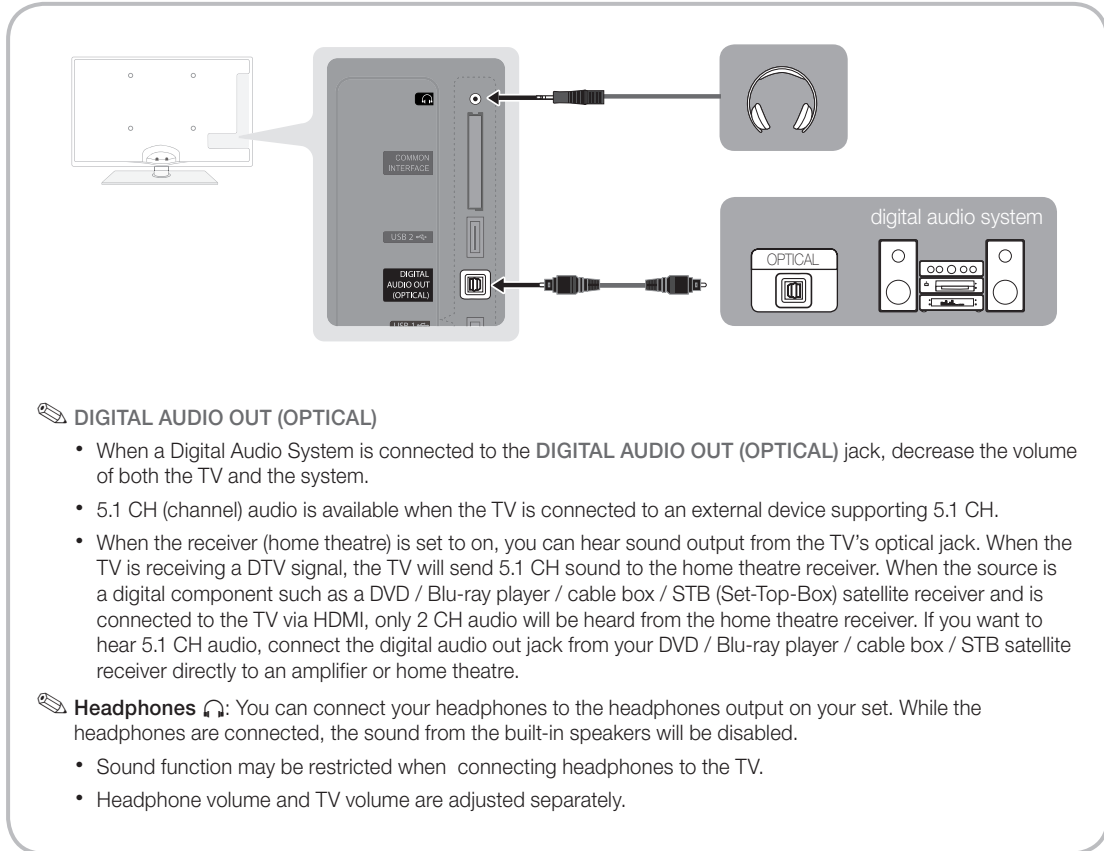

DIGITAL AUDIO OUT (OPTICAL)

- When a Digital Audio System is connected to the **DIGITAL AUDIO OUT (OPTICAL)** jack, decrease the volume of both the TV and the system.
- 5.1 CH (channel) audio is available when the TV is connected to an external device supporting 5.1 CH.
- When the receiver (home theatre) is set to on, you can hear sound output from the TV's optical jack. When the TV is receiving a DTV signal, the TV will send 5.1 CH sound to the home theatre receiver. When the source is a digital component such as a DVD / Blu-ray player / cable box / STB (Set-Top-Box) satellite receiver and is connected to the TV via HDMI, only 2 CH audio will be heard from the home theatre receiver. If you want to hear 5.1 CH audio, connect the digital audio out jack from your DVD / Blu-ray player / cable box / STB satellite receiver directly to an amplifier or home theatre.

Headphones : You can connect your headphones to the headphones output on your set. While the headphones are connected, the sound from the built-in speakers will be disabled.

- Sound function may be restricted when connecting headphones to the TV.
- Headphone volume and TV volume are adjusted separately.

Connections

CONNECTIONS COMMON INTERFACE Slot

To watch paid channels, the “CI or CI+ CARD” must be inserted.

- If you don't insert the “CI or CI+ CARD,” some channels will display the message “Scrambled Signal”.
- The pairing information containing a telephone number, the “CI or CI+ CARD” ID the Host ID and other information will be displayed in about 2~3 minutes. If an error message is displayed, please contact your service provider.
- When the configuration of channel information has finished, the message “Updating Completed” is displayed, indicating the channel list is updated.

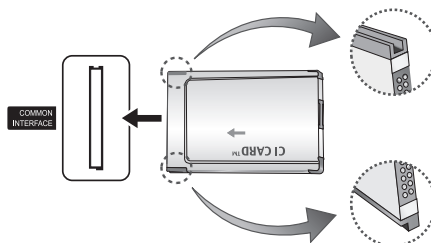

NOTE

- You must obtain a “CI or CI+ CARD” from a local cable service provider.
- When removing the “CI or CI+ CARD”, carefully pull it out with your hands since dropping the “CI or CI+ CARD” may cause damage to it.
- Insert the “CI or CI+ CARD” in the direction marked on the card.
- The location of the **COMMON INTERFACE** slot may be different depending on the model.
- “CI or CI+ CARD” is not supported in some countries and regions; check with your authorized dealer.
- If you have any problems, please contact a service provider.
- Insert the “CI or CI+ CARD” that supports the current antenna settings. The screen will be distorted or will not be seen.

Changing the Input Source

Source List

Use to select TV or an external input sources such as a DVD / Blu-ray player / cable box / STB satellite receiver.

- **TV / Ext. / PC / AV / Component / HDMI1 / DVI / HDMI2 / HDMI3 / HDMI4 / USB**

In the **Source List**, connected inputs will be highlighted.

Ext. and **PC** always stay activated.



Edit Name

- **VCR / DVD / Cable STB / Satellite STB / PVR STB / AV Receiver / Game / Camcorder / PC / DVI PC / DVI Devices / TV / IPTV / Blu-ray / HD DVD / DMA:**

Name the device connected to the input jacks to make your input source selection easier.

When a PC with a resolution of 1920 x 1080 @ 60Hz is connected to the **HDMI IN 1(DVI)** port, you should set to **DVI PC** mode under **Edit Name**.

When connecting an HDMI/DVI cable to the **HDMI IN 1(DVI)** port, you should set to **DVI PC** or **DVI Devices** mode under **Edit Name**.

Basic Features

How to Navigate Menus

Before using the TV, follow the steps below to learn how to navigate the menu and select and adjust different functions.

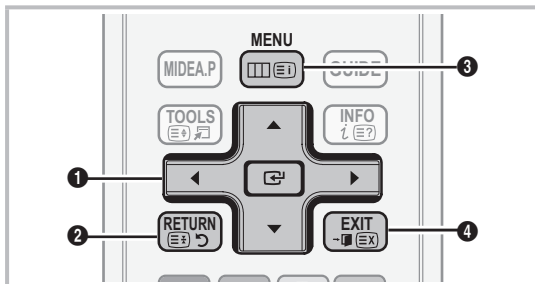

- 1 **ENTER** / Direction button: Move the cursor and select an item. Confirm the setting.
- 2 **RETURN** button: Returns to the previous menu.
- 3 **MENU** button: Displays the main on-screen menu.
- 4 **EXIT** button: Exits the on-screen menu.

How to Operate the OSD (On Screen Display)

The access step may differ depending on the selected menu.

- | | | |
|----------|--------------|--|
| 1 | MENU | The main menu options appear on the screen:
Picture, Sound, Channel, Setup, Input, Application, Support. |
| 2 | ▲ / ▼ | Select an icon with the ▲ or ▼ button. |
| 3 | ENTER | Press ENTER to access the sub-menu. |
| 4 | ▲ / ▼ | Select the desired submenu with the ▲ or ▼ button. |
| 5 | ◀ / ▶ | Adjust the value of an item with the ◀ or ▶ button. The adjustment in the OSD may differ depending on the selected menu. |
| 6 | ENTER | Press ENTER to complete the configuration. |
| 7 | EXIT | Press EXIT . |

Using the INFO button (Now & Next guide)

The display identifies the current channel and the status of certain audio-video settings.



The Now & Next guide shows daily TV programme information for each channel according to the broadcasting time.

- Scroll **◀, ▶** to view information for a desired programme while watching the current channel.
- Scroll **▲, ▼** to view information for other channels. If you want to move to the currently selected channel, press the **ENTER** button.

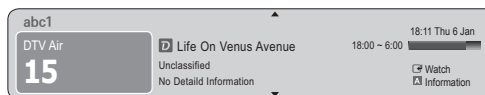

Planning Your Viewing

Guide

The EPG (Electronic Programme Guide) information is provided by broadcasters. Using programme schedules provided by broadcasters, you can specify programmes you want to watch in advance so that the channel automatically changes to the selected programme channel at the specified time. Programme entries may appear blank or out of date depending on a channel status.



Using Channel View



Basic Features

Using Scheduled View

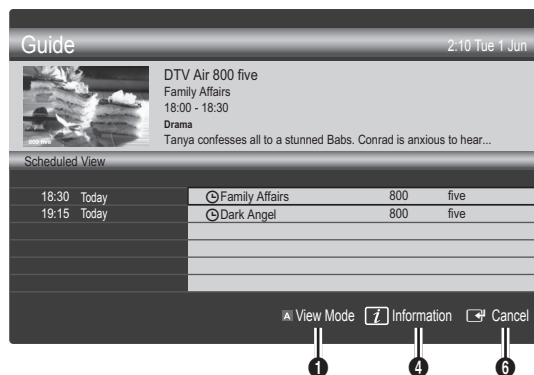

- 1 **Red (View Mode):** View the list of programmes that are playing now or coming up.
- 2 **Yellow (+24 Hours):** Viewing the list of programmes to be broadcasted after 24 hours.
- 3 **Blue (Ch. Mode):** Select the type of channels you want to display on the **Channel View** window. (**All**, **TV**, **Radio**, **Data/Other**, **My Channel 1~4**)
- 4 **Information:** Displays details of the selected programme.
- 5 **Page):** Move to next or previous page.
- 6 **ENTER** button
 - When selecting the current programme, you can watch the selected programme.
 - When selecting the future programme, you can reserve to watch the selected programme. To cancel the schedule, press the **ENTER** button again and select **Cancel Schedules**.

Channel Manager

Delete or set favourites channels and use the programme guide for digital broadcasts. Select a channel in the **Channels**, **My Channels** or **Scheduled** screen.

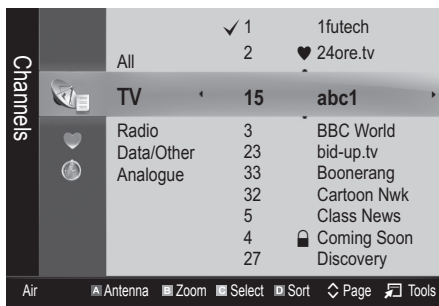

- **Channels:** Shows the channel list according to channel type.
- **My Channels:** Shows the group of the channel.
- **Scheduled:** Shows all the currently reserved programmes.

Using the colour buttons with the **Channel Manager**

- **Red (Antenna):** Toggle among **Air** or **Cable**.
- **Green (Zoom):** Enlarges or shrinks a channel number.
- **Yellow (Select):** Select desired channels and press the Yellow button to set all the selected channels at the same time. The ✓ mark appears to the left of the selected channels.
- **Blue (Sort):** Change the list ordered by channel name or channel number.
- **Page):** Move to next or previous page.
- **Tools:** Displays the **Channel Manager** option menu. (The options menu may differ depending on the situation.)

Channel Status Display Icons

Icons	Operations
	An analogue channel.
	A channel selected.
	A channel set as a Favourite.
	A programme currently being broadcast.
	A locked channel.
	A reserved programme.

Using Favourite Channels

♥ My Channels

(in **Channel Manager**)

Shows all favourite channels.

- **Edit My Channels** : You can set the selected channels to desired my channels group.

 The "♥" symbol will be displayed and the channel will be set as a my channel.

1. Select a channel and press the **TOOLS** button.
2. Add or delete a channel in the my channel groups you want among 1, 2, 3 and 4.
 - One or more groups can be selected.
3. After you have changed the settings, the channel list for each group can be viewed in my channels.

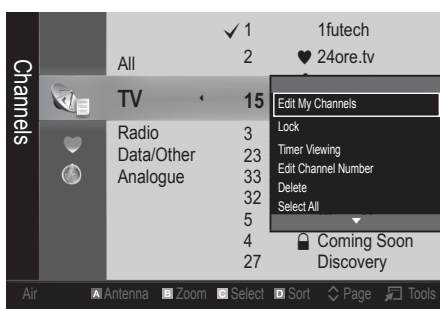

Channel List

You can see all the channels searched.



Channel Menu

Retuning Channels

Antenna (Air / Cable)

Before your television can begin memorizing the available channels, you must specify the type of signal source that is connected to the TV (i.e. an **Air** or a **Cable** system).

Country

The PIN input screen appears. Enter your 4 digit PIN number.

- **Digital Channel**: Change the country for digital channels.
- **Analogue Channel**: Change the country for analogue channels.

Auto Store

Scans for a channel automatically and stores in the TV.

 Automatically allocated programme numbers may not correspond to actual or desired programme numbers. If a channel is locked using the **Child Lock** function, the PIN input window appears.

- **Antenna Source (Air / Cable)** : Select the antenna source to memorise.
- **Channel Source (Digital & Analogue / Digital / Analogue)**: Select the channel source to memorise.

When selecting **Cable** → **Digital & Analogue** or **Digital**: Provide a value to scan for cable channels.

Search Mode (Full / Network / Quick): Scans for all channels with active broadcast stations and stores them in the TV.

 If you select **Quick**, you can set up the **Network**, **Network ID**, **Frequency**, **Modulation** and **Symbol Rate** manually by pressing the button on the remote control.

Network (Auto / Manual): Selects the **Network ID** setting mode among **Auto** or **Manual**.

Network ID: When **Network** is **Manual**, you can set up **Network ID** using the numeric buttons.

Frequency: Displays the frequency for the channel. (differs in each country)

Modulation: Displays available modulation values.

Symbol Rate: Displays available symbol rates.

Manual Store

Scans for a channel manually and stores in the TV.

 If a channel is locked using the **Child Lock** function, the PIN input window appears.

- **Digital Channel**: When scanning has finished, channels are updated in the channel list.

 When selecting **Antenna** → **Air**: **Channel**, **Frequency**, **Bandwidth**

 When selecting **Antenna** → **Cable**: **Frequency**, **Modulation**, **Symbol Rate**

- **Analogue Channel (Programme, Colour System, Sound System, Channel, Search)**: If there is abnormal sound or no sound, reselect the sound standard required.

Basic Features

Channel mode

- **P** (programme mode): When tuning is complete, the broadcasting stations in your area have been assigned to position numbers from P0 to P99. You can select a channel by entering the position number in this mode.
- **C** (aerial channel mode) / **S** (cable channel mode): These two modes allow you to select a channel by entering the assigned number for each aerial broadcasting station or cable channel.

Editing Channels

Channel Manager Option Menu

(in **Channel Manager**)

1. Select a channel and press the **TOOLS** button.
 2. Edit the channel name or number using the **Edit Channel Name** or **Edit Channel Number** menu.
- **Edit Channel Name** (analogue channels only): Assign your own channel name.
 - **Edit Channel Number** (digital channels only): Edit the number by pressing the number buttons desired.

Other Features

Cable Search Option

(depending on the country)

Sets additional search options such as the frequency and symbol rate for a cable network search.

- **Freq.Start / Freq.Stop**: Set the start or stop frequency (differs in each country).
- **Modulation**: Displays available modulation values.
- **Symbol Rate**: Displays available symbol rates.

Channel Manager

Channel Manager Option Menu

Set each channel using the **Channel Manager** menu options (**Lock / Unlock**, **Timer Viewing**, **Sort**, **Delete**, **Select All / Deselect All**). Option menu items may differ depending on the channel status.

1. Select a channel and press the **TOOLS** button.
2. Select a function and change its settings.

- **Lock / Unlock**: Lock a channel so that the channel cannot be selected and viewed.

NOTE

- This function is available only when the **Child Lock** is set to **On**.
 - The PIN input screen appears. Enter your 4-digit PIN, the default of which is "0-0-0-0". Change the PIN using the **Change PIN** option.
- **Timer Viewing**: You can set a desired channel to be displayed automatically at the reserved time. Set the current time first to use this function.
 When a digital channel is selected, press the ► button to view the digital Programme.
 - **Sort** (analogue channels only): This operation allows you to change the programme numbers of the stored channels. This operation may be necessary after using the auto store.
 - **Delete**: You can delete a channel to display the channels you want.
 - **Select All / Deselect All**: Select all the channels or deselect all the selected channels in the channel manager.

Channel List Transfer

The PIN input screen appears. Enter your 4 digit PIN number. Imports or exports the channel map. You should connect a USB storage to use this function.

- **Import from USB**: Import channel list from USB.
- **Export to USB**: Export channel list to USB. this function is available when USB is connected.

Scheduled

(in **Channel Manager**)

You can view, modify or delete a show you have reserved to watch.

- **Change Info**: Change a show you have reserved to watch.
- **Cancel Schedules**: Cancel a show you have reserved to watch.
- **Information**: Display a show you have reserved to watch. (You can also change the reservation information.)
- **Select All / Deselect All**: Select or deselect all reserved programmes.

Fine Tune

(analogue channels only)

If the signal is weak or distorted, fine tune the channel manually.

 Fine tuned channels are marked with an asterisk "***".

 To reset the fine-tuning, select **Reset**.

Picture Menu

Changing the Preset Picture Mode

Mode

Select your preferred picture type.

- **Dynamic:** Suitable for a bright room.
- **Standard:** Suitable for a normal environment.
- **Natural:** Suitable for reducing eye strain.
 - ✎ **Natural** is not available in PC mode.
- **Movie:** Suitable for watching movies in a dark room.



Adjusting Picture Settings

Backlight / Contrast / Brightness / Sharpness / Colour / Tint (G/R)

Your television has several setting options for picture quality control.

NOTE

- In analogue **TV, Ext., AV** modes of the PAL system, the **Tint (G/R)** function is not available.
- In PC mode, you can only make changes to **Backlight, Contrast** and **Brightness**.
- Settings can be adjusted and stored for each external device connected to the TV.

Economical Solutions

Eco Solution

- **Energy Saving (Off / Low / Medium / High / Picture Off / Auto)** **[TOOLS]**: This adjusts the brightness of the TV in order to reduce power consumption. If you select **Picture Off**, the screen is turned off, but the sound remains on. Press any button except volume button to turn on the screen.
 - **Eco Sensor (Off / On):** To enhance your power savings; the picture settings will automatically adapt to the light in the room.
 - ✎ If you adjust the **Backlight**, the **Eco Sensor** will be set to **Off**.
- Min Backlight:** When **Eco sensor** is **On**, the minimum screen brightness can be adjusted manually.
- ✎ If **Eco Sensor** is **On**, the display brightness may change (become slightly darker or brighter) depending on the surrounding light intensity.

- **No-Signal Power Off (Off / 15 min / 30 min / 60 min):** To avoid unnecessary energy consumption, set how long you want the TV to remain on if it's not receiving a signal.
 - ✎ Disabled when the PC is in power saving mode.

Changing the Picture Options

Advanced Settings

(available in **Standard / Movie** mode)

You can adjust the detailed setting for the screen including colour and contrast.

- ✎ In PC mode, you can only make changes to **Dynamic Contrast, Gamma, White Balance** and **LED Motion Plus**.

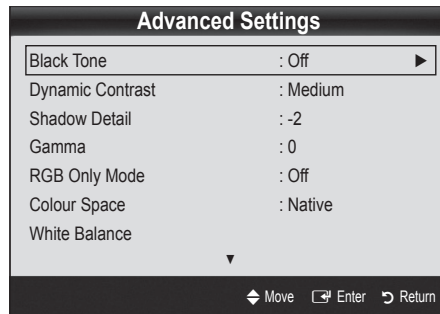

- **Black Tone (Off / Dark / Darker / Darkest):** Select the black level to adjust the screen depth.
- **Dynamic Contrast (Off / Low / Medium / High):** Adjust the screen contrast.
- **Shadow Detail (-2~+2):** Increase the brightness of dark images.
- **Gamma:** Adjust the primary colour intensity.
- **RGB Only Mode (Off / Red / Green / Blue):** You can adjust **Colour** or **Tint (G/R)** of **Red, Green** or **Blue** for the picture from an external device (DVD player, home theatre, etc.).

Basic Features

- **Colour Space (Auto / Native):** Adjust the range of colours available to create the image.
- **White Balance:** Adjust the colour temperature for a more natural picture.
 - R-Offset / G-Offset / B-Offset:** Adjust each colour's (red, green, blue) darkness.
 - R-Gain / G-Gain / B-Gain:** Adjust each colour's (red, green, blue) brightness.
 - Reset:** Resets the **White Balance** to its default settings.
- **Flesh Tone:** Emphasize pink "Flesh Tone."
- **Edge Enhancement (Off / On):** Emphasize object boundaries.
- **LED Motion Plus (Off / On):** Removes drag from fast scenes with a lot of movement to provide a clear picture.

Wide Zoom: Magnifies the picture size more than 4:3.
 Adjusts the **Position** by using ▲, ▼ buttons.

Zoom: Magnifies the 16:9 wide pictures vertically to fit the screen size.

Adjusts the **Position** or **Size** by using ▲, ▼ button.

4:3: The default setting for a movie or normal broadcasting.

Do not watch in 4:3 format for a long time. Traces of borders displayed on the left, right and centre of the screen may cause image retention (screen burn) which are not covered by the warranty.

Screen Fit: Displays the full image without any cut-off when HDMI (720p / 1080i / 1080p) or Component (1080i / 1080p) signals are inputted.

NOTE

- Depending on the input source, the picture size options may vary.
- The available items may differ depending on the selected mode.
- In PC mode, only **16:9** and **4:3** modes can be adjusted.
- Settings can be adjusted and stored for each external device connected to an input on the TV.
- After selecting **Screen Fit** in **HDMI** (1080i / 1080p) or **Component** (1080i / 1080p) mode: Adjusts the **Position** or **Size** by using ▲, ▼, ◀, ▶ button.
- If you use the **Screen Fit** function with HDMI 720p input, 1 line will be cut at the top, bottom, left and right as in the overscan function.

Picture Options

In PC mode, you can only make changes to the **Colour Tone**, **Size** and **Auto Protection Time**.

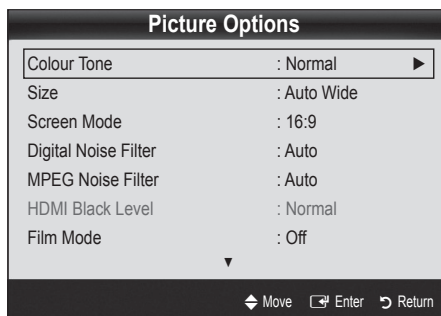

- **Colour Tone (Cool / Normal / Warm1 / Warm2)**
 - Warm1 or Warm2 will be deactivated when the picture mode is **Dynamic**.
 - Settings can be adjusted and stored for each external device connected to an input on the TV.
- **Size:** Your cable box/satellite receiver may have its own set of screen sizes as well. However, we highly recommend you use 16:9 mode most of the time.
 - Auto Wide:** Automatically adjusts the picture size to the 16:9 aspect ratio.
 - 16:9:** Adjusts the picture size to 16:9 for DVDs or wide broadcasting.





- **Screen Mode (16:9 / Wide Zoom / Zoom / 4:3):** Available only when picture size is set to **Auto Wide**. You can determine the desired picture size at the 4:3 WSS (Wide Screen Service) size or the original size. Each European country requires different picture size.
 - Not available in PC, Component or HDMI mode.

- **Digital Noise Filter (Off / Low / Medium / High / Auto / Auto Visualisation):** When the broadcast signal is weak, some static and ghosting may appear. Select one of the options until the best picture is displayed.

Auto Visualisation: When changing analogue channels, displays the intensity of the current signal and defines the screen noise filter.

 Only available for analogue channels.

- **MPEG Noise Filter (Off / Low / Medium / High / Auto):** Reduces MPEG noise to provide improved picture quality.
- **HDMI Black Level (Normal / Low):** Selects the black level on the screen to adjust the screen depth.
 -  Available only in HDMI mode (RGB signals).
- **Film Mode (Off / Auto1 / Auto2):** Sets the TV to automatically sense and process film signals from all sources and adjust the picture for optimum quality.
 -  Available in TV, AV, COMPONENT (480i / 1080i) and HDMI (480i / 1080i).
- **Auto Protection Time (2 hours / 4 hours / 8 hours / 10 hours / Off):** If the screen remains idle with a still image for a certain period of time defined by the user, the screen saver is activated to prevent the formation of ghost images on the screen.

Picture Reset (OK / Cancel)

Resets your current picture mode to its default settings.

Setting up the TV with Your PC

Set the input source to PC.

Auto Adjustment

Adjust frequency values/positions and fine tune the settings automatically.

 Not available when connecting with an HDMI/DVI cable.

Screen

- **Coarse / Fine:** Removes or reduces picture noise. If the noise is not removed by Fine-tuning alone, then adjust the frequency as best as possible (**Coarse**) and Fine-tune again. After the noise has been reduced, readjust the picture so that it is aligned to the centre of screen.
- **Position:** Adjust the PC screen position with direction button (▲ / ▼ / ◀ / ▶).
- **Image Reset:** Resets the image to default settings.

Using Your TV as a Computer (PC) Display

Setting Up Your PC Software (Based on Windows XP)

Depending on the version of Windows and the video card, the actual screens on your PC may differ in which case the same basic set-up information will almost always be applied. (If not, contact your computer manufacturer or Samsung Dealer.)

1. Click on "Control Panel" on the Windows start menu.
2. Click on "Appearance and Themes" in the "Control Panel" window and a display dialog-box will appear.
3. Click on "Display" and a display dialog box will appear.
4. Navigate to the "Settings" tab on the display dialog-box.
 - The correct size setting (resolution) [Optimum: 1920 X 1080 pixels]
 - If a vertical-frequency option exists on your display settings dialog box, the correct value is "60" or "60 Hz". Otherwise, just click "OK" and exit the dialog box.

Sound Menu

Changing the Preset Sound Mode

Mode

- **Standard:** Selects the normal sound mode.
- **Music:** Emphasizes music over voices.
- **Movie:** Provides the best sound for movies.
- **Clear Voice:** Emphasizes voices over other sounds.
- **Amplify:** Increase the intensity of high-frequency sound to allow a better listening experience for the hearing impaired.



Basic Features

Adjusting Sound Settings

Equalizer

Adjusts the sound mode (standard sound mode only).

- **Balance L/R:** Adjusts the balance between the right and left speaker.
- **100Hz / 300Hz / 1kHz / 3kHz / 10kHz** (Bandwidth Adjustment): Adjusts the level of specific bandwidth frequencies.
- **Reset:** Resets the equalizer to its default settings.

Sound Systems, Etc.

Virtual Surround (Off / On)

(standard sound mode only)

This function provides a virtual 5.1 channel surround sound experience through a pair of speakers or headphones using HRTF (Head Related Transfer Function) technology.

Dialog Clarity (Off / On)

(standard sound mode only)

This function allows you to increase the intensity of a voice over background music or sound effects so that dialog can be heard more clearly.

Audio Language

(digital channels only)

Change the default value for audio languages.

-  The available language may differ depending on the broadcast.

Audio Format

(digital channels only)

When sound is emitted from both the main speaker and the audio receiver, a sound echo may occur due to the decoding speed difference between the main speaker and the audio receiver. In this case, use the TV Speaker function.

-  **Audio Format** option may differ depending on the broadcast. 5.1ch Dolby digital sound is only available when connecting an external speaker through an optical cable.

Audio Description

(not available in all locations) (digital channels only)

This function handles the Audio Stream for the AD (Audio Description) which is sent along with the Main audio from the broadcaster.



- **Audio Description (Off / On):** Turn the audio description function on or off.
- **Volume:** Adjust the audio description volume.





Auto Volume (Off / Normal / Night)

To equalize the volume level on each channel, set to **Normal**.

- **Night:** This mode provides an improved sound experience compared to **Normal** mode, making almost no noise. It is useful at night.



Speaker Select (External Speaker / TV Speaker)

A sound echo may occur due to a difference in decoding speed between the main speaker and the audio receiver. In this case, set the TV to **External Speaker**.

-  When **Speaker Select** is set to **External Speaker**, the volume and MUTE buttons will not operate and the sound settings will be limited.
-  When **Speaker Select** is set to **External Speaker**
 - **TV Speaker: Off, External Speaker: On**
-  When **Speaker Select** is set to **TV Speaker**
 - **TV Speaker: On, External Speaker: On**
-  If there is no video signal, both speakers will be mute.

Additional Setting

(digital channels only)

- **DTV Audio Level (MPEG / HE-AAC):** This function allows you to reduce the disparity of a voice signal (which is one of the signals received during a digital TV broadcast) to a desired level.
 -  According to the type of broadcast signal, **MPEG / HE-AAC** can be adjusted between -10dB and 0dB.
 -  To increase or decrease the volume, adjust between the range 0 and -10 respectively.

- **SPDIF Output:** SPDIF (Sony Philips Digital InterFace) is used to provide digital sound, reducing interference going to speakers and various digital devices such as a DVD player.

Audio Format: During the reception of a digital TV broadcast, you can select the Digital Audio output (SPDIF) format from the options **PCM** or **Dolby Digital**.

 By connecting to 5.1ch speakers in a Dolby Digital setup, maximize your interactive 3D sound experience.

Audio Delay: Correct audio-video sync problems, when watching TV or video, and when listening to digital audio output using an external device such as an AV receiver (0ms ~ 250ms).

- **Dolby Digital Comp (Line / RF):** This function minimizes signal disparity between a dolby digital signal and a voice signal (i.e. MPEG Audio, HE-AAC, ATV Sound).

 Select **Line** to obtain dynamic sound, and **RF** to reduce the difference between loud and soft sounds at night time.

Line: Set the output level for signals greater or less than -31dB (reference) to either -20dB or -31dB.

RF: Set the output level for signals greater or less than -20dB (reference) to either -10dB or -20dB.

Sound Reset (OK / Cancel)



Reset all sound settings to the factory defaults.

Selecting the Sound Mode

When you set to **Dual I-II**, the current sound mode is displayed on the screen.



	Audio Type	Dual I-II	Default
A2 Stereo	Mono	Mono	Automatic change
	Stereo	Stereo ↔ Mono	
	Dual	Dual I ↔ Dual II	Dual I
NICAM Stereo	Mono	Mono	Automatic change
	Stereo	Mono ↔ Stereo	
	Dual	Mono ↔ Dual I ↖ Dual II ↙	Dual I

-  If the stereo signal is weak and an automatic switching, occurs, then switch to the mono.
-  Only activated in stereo sound signal.
-  Only available when the **Input** source is set to **TV**.

Setup Menu

Setting the Time

Time

- **Clock:** Setting the clock is for using various timer features of the TV.

 The current time will appear every time you press the **INFO** button.

 If you disconnect the power cord, you have to set the clock again.

Clock Mode (Auto / Manual)

 Depending on the broadcast station and signal, the auto time set up may not be correct. In this case, set the time manually.

 The antenna must be connected in order to set the time automatically.

Clock Set: Set the **Day**, **Month**, **Year**, **Hour** and **Minute** manually.

 Available only when **Clock Mode** is set to **Manual**.

Time Zone (depending on the country): Select your time zone.

 When **Country** is set to **Others**, you can use this function.

 This function is only available when the **Clock Mode** is set to **Auto**.

Using the Sleep Timer

- **Sleep Timer** : Automatically shuts off the TV after a preset period of time. (30, 60, 90, 120, 150 and 180 minutes).

 To cancel **Sleep Timer**, select **Off**.

Setting the On / Off Timer

- **Timer 1 / Timer 2 / Timer 3:** Three different on / off timer settings can be made. You must set the clock first.

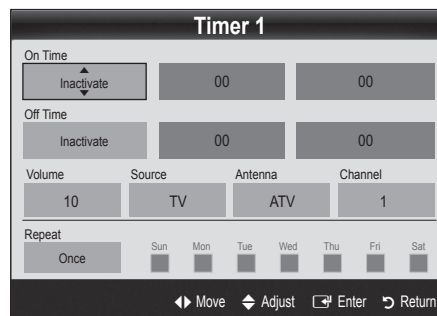

Basic Features

On Time / Off Time: Set the hour, minute, and activate / inactivate. (To activate timer with the setting you've chosen, set to **Activate**.)

Volume: Set the desired volume level.

Source: Select **TV** or **USB** content to be played when the TV is turned on automatically. (**USB** can be selected only when a USB device is connected to the TV)

Antenna (when the **Source** is set to **TV**): Select **ATV** or **DTV**.

Channel (when the **Source** is set to **TV**): Select the desired channel.

Contents (when the **Source** is set to **USB**): Select a folder in the USB device containing music or photo files to be played when the TV is turned on automatically.

 If there is no music file on the USB device or the folder containing a music file is not selected, the Timer function does not operate correctly.

 When there is only one photo file in the USB device, the Slide Show will not play.

 If a folder name is too long, the folder cannot be selected.

 Each USB you use is assigned its own folder. When using more than one of the same type of USB, make sure the folders assigned to each USB have different names.

Repeat: Select **Once**, **Everyday**, **Mon~Fri**, **Mon~Sat**, **Sat~Sun** or **Manual** to set at your convenience. If you select **Manual**, you can set up the day you want to activate the timer.

 The  mark indicates the day is selected.

 **Auto Power Off** (available only when the TV is turned on by Timer): The TV will be automatically turned off after 3 hours of being left idle to prevent overheating.

Locking Programmes

Security

 The PIN input screen appears before the setup screen.

 Enter your 4-digit PIN, the default of which is "0-0-0-0". Change the PIN using the **Change PIN** option.

■ **Child Lock (Off / On):** Lock channels in **Channel Manager**, to prevent unauthorized users, such as children, from watching unsuitable programme.

 Available only when the **Input** source is set to **TV**.

■ **Parental Lock** (depending on the country): Prevent unauthorized users, such as children, from watching unsuitable programme with a user-defined 4-digit PIN code. If the selected channel is locked, the "🔒" symbol will be displayed.

Allow All: Unlock All TV ratings.

■ **Change PIN:** Change your personal ID number required to set up the TV.

 If you forget the PIN code, press the remote control buttons in the following sequence, which resets the PIN to "0-0-0-0": **POWER** (off) → **MUTE** → 8 → 2 → 4 → **POWER** (on).

Other Features

Language

■ **Menu Language:** Set the menu language.

■ **Teletext Language:** Set a desired language for teletext.

 English is the default in cases where the selected language is unavailable in the broadcast.

■ **Preference (Primary Audio Language / Secondary Audio Language / Primary Subtitle Language / Secondary Subtitle Language / Primary Teletext Language / Secondary Teletext Language):** Select a language, which will be the default language when a channel is selected.

Subtitle

Use this menu to set the **Subtitle** mode.

■ **Subtitle (Off / On):** Switches subtitles on or off.

■ **Mode (Normal / Hearing Impaired):** Sets the subtitle mode.

■ **Subtitle Language:** Sets the subtitle language.

 If the programme you are watching does not support the **Hearing Impaired** function, **Normal** automatically activates even if the **Hearing Impaired** mode is selected.

 English is the default in cases where the selected language is unavailable in the broadcast.



Digital Text (Disable / Enable)

(UK only)

If the programme broadcasts with digital text, this feature is enabled.

Network (Network Type / Network Setup / Network Test)

For details on setting up options, refer to the "Network Connection" instructions (p. 24).

General

- **Game Mode (Off / On):** When connecting to a game console such as PlayStation™ or Xbox™, you can enjoy a more realistic gaming experience by selecting game mode.

NOTE

- Precautions and limitations for game mode
 - To disconnect the game console and connect another external device, set **Game Mode** to **Off** in the setup menu.
 - If you display the TV menu in **Game Mode**, the screen shakes slightly.
- **Game Mode** is not available when the input source is set to TV or PC.
- After connecting the game console, set **Game Mode** to **On**. Unfortunately, you may notice reduced picture quality.
- If **Game Mode** is **On**:
 - **Picture** mode is set to **Standard** and **Sound** mode is set to **Movie**.
 - **Equalizer** is not available.
- **Menu Transparency (Bright / Dark):** Set the Transparency of the menu.
- **Melody (Off / Low / Medium / High):** Set so that a melody plays when the TV is turned on or off.

Common Interface

- **CI Menu:** This enables the user to select from the CAM-provided menu. Select the CI Menu based on the menu PC Card.
 - **Application Info:** View information on the CAM inserted into the CI slot and on the “CI or CI+ CARD” which is inserted into the CAM. You can install the CAM anytime whether the TV is on or off.
1. Purchase a CI CAM module at your nearest dealer or by phone.
 2. Firmly insert the “CI or CI+ CARD” into the CAM in the direction of the arrow.
 3. Insert the CAM with the “CI or CI+ CARD” into the common interface slot, in the direction of the arrow so that it aligns parallel with the slot.
 4. Check if you can see a picture on a scrambled signal channel.

Picture In Picture (PIP)







PIP

You can watch the TV tuner and one external video source simultaneously. **PIP** (Picture-in-Picture) does not function in the same mode.

NOTE

- For PIP sound, refer to the **Sound Select** instructions.
- If you turn the TV off while watching in **PIP** mode, the PIP window will disappear.
- You may notice that the picture in the PIP window becomes slightly unnatural when you use the main screen to view a game or karaoke.
- PIP settings

Main picture	Sub picture
Component, HDMI1/DVI, HDMI2, HDMI3, HDMI4, PC	TV

- **PIP (Off / On):** Activate or deactivate the PIP function.
- **Channel:** Select the channel for the sub-screen.
- **Size** ( / ): Select a size for the sub-picture.
- **Position** ( /  /  / ): Select a position for the sub-picture.
- **Sound Select (Main / Sub):** You can choose the desired sound (**Main / Sub**) in **PIP** mode.

Basic Features

Support Menu

Self Diagnosis

- Self Diagnostic might take few seconds, this is part of the normal operation of the TV.
- **Picture Test (Yes / No):** Use to check for picture problems.
- **Sound Test (Yes / No):** Use the built-in melody sound to check for sound problems.
 - If you hear no sound from the TV's speakers, before performing the sound test, make sure **Speaker Select** is set to **TV Speaker** in the **Sound** menu.
 - The melody will be heard during the test even if **Speaker Select** is set to **External Speaker** or the sound is muted by pressing the **MUTE** button.
- **Signal Information:** (digital channels only) HDTV channel's reception quality is either perfect or the channels are unavailable. Adjust your antenna to increase signal strength.
- **Troubleshooting:** If the TV seems to have a problem, refer to this description.
 - If none of these troubleshooting tips apply, contact the Samsung customer service centre.

Software Upgrade

Software Upgrade can be performed via a broadcasting signal or by network connection or downloading the latest firmware from "www.samsung.com," to a USB memory device.

Current Version the software already installed in the TV.

Software is represented as "Year/Month/Day_Version".

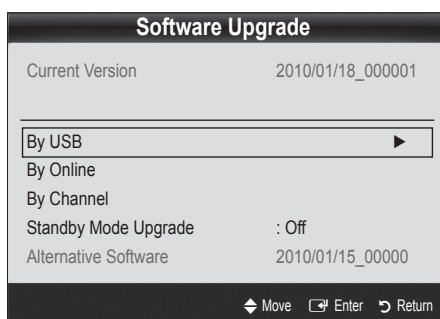

Installing the Latest Version

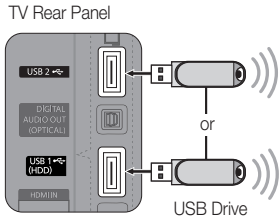
- **By USB:** Insert a USB drive containing the firmware upgrade file, downloaded from "www.samsung.com," into the TV. Please be careful not to disconnect the power or remove the USB drive until upgrades are complete. The TV will be turned off and on automatically after completing the firmware upgrade. When software is upgraded, video and audio settings you have made will return to their default settings. We advise you to write down your settings so that you can easily reset them after the upgrade.
- **By Online:** Upgrade the software using the Internet.
 - First, configure your network. For detailed procedures on using the Network Setup, refer to the "Network Connection" instructions.
 - If the internet connection doesn't operate properly, the connection may be broken. Please retry downloading. If the problem persists, download by USB and upgrade.
- **By Channel:** Upgrade the software using the broadcasting signal.
 - If the function is selected during the software transmission period, software will be automatically searched and downloaded.
 - The time required to download the software is determined by the signal status.
- **Standby Mode Upgrade:** A manual upgrade will be automatically performed at selected time. Since the power of the unit is turned on internally, the screen may be turned on slightly for the LED product. This phenomenon may continue for more than 1 hour until the software upgrade is complete.
- **Alternative Software (backup):** Displays the software version downloaded through **By Online**. During the software upgrading, When the Upgrade will discontinue from last step, this function be activated.

HD Connection Guide

Refer to this information when connecting external devices to the TV.

Contact Samsung

View this information when your TV does not work properly or when you want to upgrade the software. You can find information regarding our call centres, and how to download products and software.

Advanced Features

Connecting to a PC

Using an HDMI/DVI Cable / a D-sub Cable

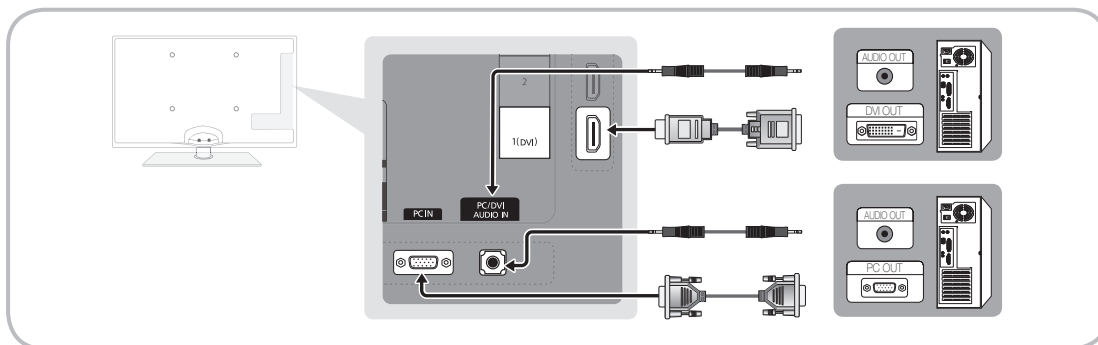

Display Modes (D-Sub and HDMI/DVI Input)

Optimal resolution is 1920 X 1080 @ 60 Hz.

Mode	Resolution	Horizontal Frequency (kHz)	Vertical Frequency (Hz)	Pixel Clock Frequency (MHz)	Sync Polarity (H / V)
IBM	640 x 350	31.469	70.086	25.175	+/-
	720 x 400	31.469	70.087	28.322	-/+
MAC	640 x 480	35.000	66.667	30.240	-/-
	832 x 624	49.726	74.551	57.284	-/-
	1152 x 870	68.681	75.062	100.000	-/-
VESA CVT	720 x 576	35.910	59.950	32.750	-/+
	1152 x 864	53.783	59.959	81.750	-/+
	1280 x 720	56.456	74.777	95.750	-/+
	1280 x 960	75.231	74.857	130.000	-/+
VESA DMT	640 x 480	31.469	59.940	25.175	-/-
	640 x 480	37.861	72.809	31.500	-/-
	640 x 480	37.500	75.000	31.500	-/-
	800 x 600	37.879	60.317	40.000	+/+
	800 x 600	48.077	72.188	50.000	+/+
	800 x 600	46.875	75.000	49.500	+/+
	1024 x 768	48.363	60.004	65.000	-/-
	1024 x 768	56.476	70.069	75.000	-/-
	1024 x 768	60.023	75.029	78.750	+/+
	1152 x 864	67.500	75.000	108.000	+/+
	1280 x 1024	63.981	60.020	108.000	+/+
	1280 x 1024	79.976	75.025	135.000	+/+
	1280 x 720	45.000	60.000	74.250	+/+
	1280 x 800	49.702	59.810	83.500	-/+
	1280 x 800	62.795	74.934	106.500	-/+
1280 x 960	60.000	60.000	108.000	+/+	
1360 x 768	47.712	60.015	85.500	+/+	
1440 x 900	55.935	59.887	106.500	-/+	
1440 x 900	70.635	74.984	136.750	-/+	
1680 x 1050	65.290	59.954	146.250	-/+	
VESA GTF	1280 x 720	52.500	70.000	89.040	-/+
	1280 x 1024	74.620	70.000	128.943	-/-
VESA DMT / DTV CEA	1920 x 1080p	67.500	60.000	148.500	+/+

NOTE

- For HDMI/DVI cable connection, you must use the HDMI IN 1(DVI) jack.
- The interlace mode is not supported.
- The set might operate abnormally if a non-standard video format is selected.
- Separate and Composite modes are supported. SOG(Sync On Green) is not supported.

Advanced Features

Network Connection

You can set up your TV so that it can access the Internet through your local area network (LAN) using a wired or wireless connection.

Connecting to a Wired Network

You can attach your TV to your LAN using cable in three ways:

- You can attach your TV to your LAN by connecting the LAN port on the back of your TV to an external modem using a Cat 5 cable. See the diagram below.

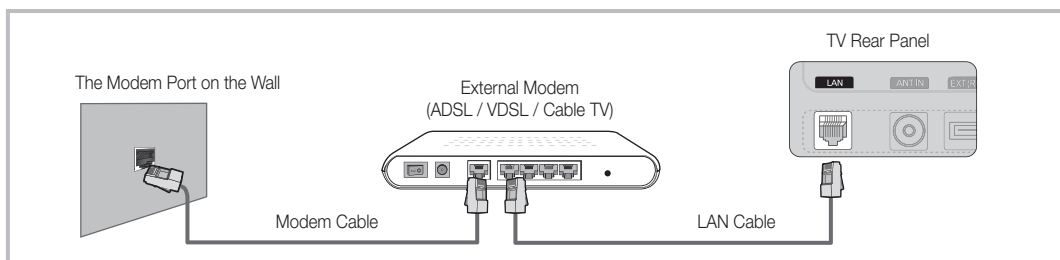

- You can attach your TV to your LAN by connecting the LAN port on the back of your TV to a IP Sharer which is connected to an external modem. Use Cat 5 cable for the connection. See the diagram below.

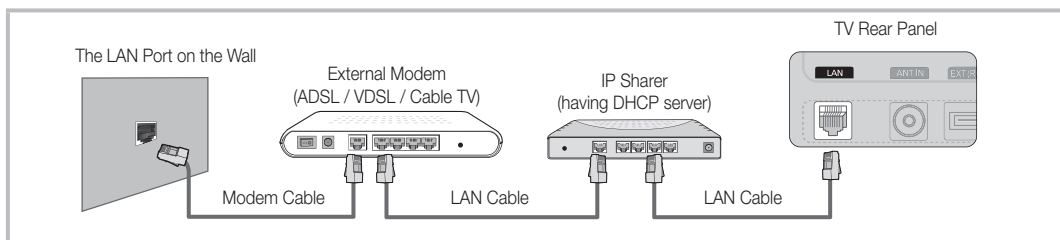

- Depending on how your network is configured, you may be able to attach your TV to your LAN by connecting the LAN port on the back of your TV directly to a network wall outlet using a Cat 5 cable. See the diagram below. Note that the wall outlet is attached to a modem or router elsewhere in your house.

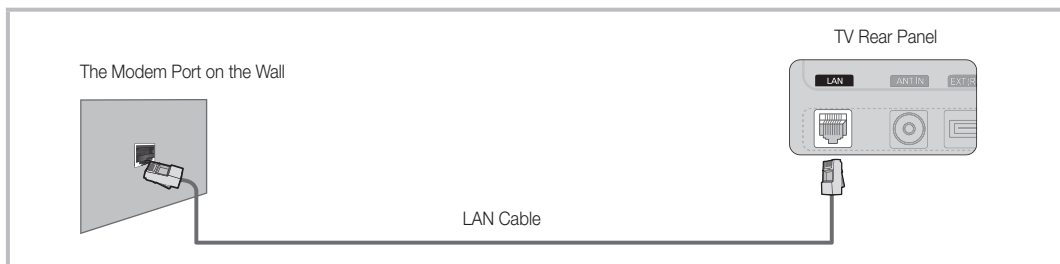

If you have a Dynamic Network, you should use an ADSL modem or router that supports Dynamic Host Configuration Protocol (DHCP). Modems and routers that support DHCP automatically provide the IP address, subnet mask, gateway, and DNS values your TV needs to access the Internet so you don't have to enter them manually. Most home networks are Dynamic Networks.

Some networks require a Static IP address. If your network requires a Static IP address, you must enter the IP address, subnet mask, gateway, and DNS values manually on your TV's Cable Setup Screen when you set up the network connection. To get the IP address, subnet mask, gateway, and DNS values, contact your Internet Service Provider (ISP). If you have a Windows computer, you can also get these values through your computer.

 You can use ADSL modems that support DHCP if your network requires a Static IP address. ADSL modems that support DHCP also let you use Static IP addresses.

Network Setup (Auto)

Use the Automatic **Network Setup** when connecting your TV to a network that supports DHCP. To set up your TV's cable network connection automatically, follow these steps:

How to set up automatically

1. Connect your TV to your LAN as described in the previous section.
2. Turn on your TV, press the **MENU** button on your remote, use the **▲** or **▼** button to select **Setup**, and then press the **ENTER** button.
3. Use the **▲** or **▼** button to select **Network** in the **Setup** menu, and then press the **ENTER** button. The Network screen appears.

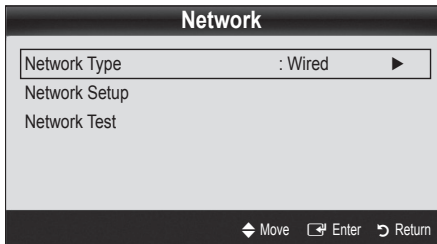

4. On the **Network** screen, select **Network Type**.
5. Set **Network Type** to **Wired**.
6. Select **Network Setup**. The **Network Setup** screen appears.

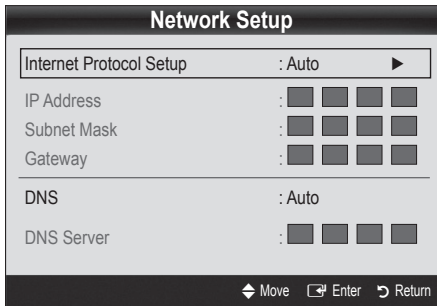

7. Set **Internet Protocol Setup** to **Auto**.
8. **Auto** acquires and enters the needed Internet values automatically.
9. When done, press the **RETURN** button on your remote.
10. Select **Network Test** to check the Internet connectivity.
11. If the **Network** Function has not acquired the network connection values, go to the directions for **Manual**.

Network Setup (Manual)

Use the Manual **Network Setup** when connecting your TV to a network that requires a Static IP address.

Getting the Network Connection Values

To get the Network connection values on most Windows computers, follow these steps:

1. Right click the Network icon on the bottom right of the screen.
2. In the pop-up menu that appears, click Status.
3. On the dialog that appears, click the Support tab.
4. On the Support Tab, click the Details button. The Network connection values are displayed.

How to set up manually

To set up your TV's cable network connection manually, follow these steps:

1. Follow Steps 1 through 6 in the "How to set up automatically" procedure.
2. Set **Internet Protocol Setup** to **Manual**.
3. Press the **▼** button on your remote to go to the first entry field.
4. Enter the **IP Address**, **Subnet Mask**, **Gateway**, and **DNS Server** values. Use the number buttons on your remote to enter numbers and the arrow buttons to move from one entry field to another.
5. When done, press the **RETURN** button on your remote.
6. Select **Network Test** to check the Internet connectivity.

Advanced Features

Connecting to a Wireless Network

To connect your TV to your network wirelessly, you need a wireless router or modem and a Samsung Wireless LAN Adapter (WIS09ABGN), which you connect to your TV's back or side panel USB jack. See the illustration below.

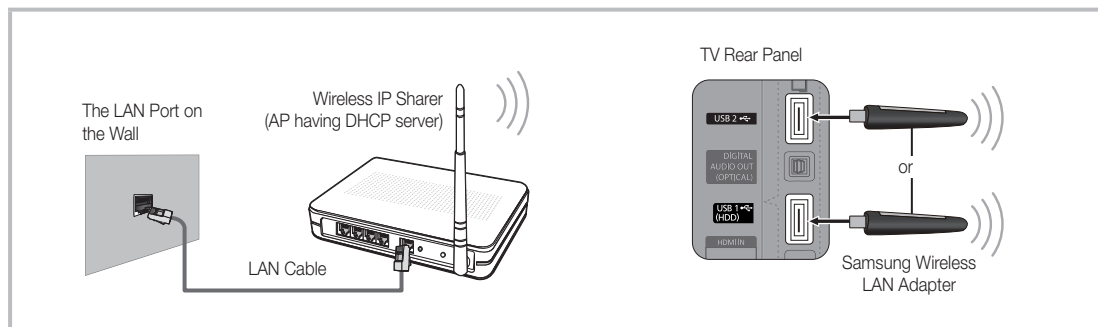

Samsung's Wireless LAN adapter is sold separately and is offered by select retailers, Ecommerce sites and Samsungparts.com. Samsung's Wireless LAN adapter supports the IEEE 802.11A/B/G and N communication protocols. Samsung recommends using IEEE 802.11N. When you play the video over a IEEE 802.11B/G connection, the video may not play smoothly.

NOTE

- You must use the "Samsung Wireless LAN Adapter" (WIS09ABGN) to use a wireless network.
- Samsung's Wireless LAN adapter is sold separately. The WIS09ABGN Wireless LAN adapter is offered by select retailers, Ecommerce sites and Samsungparts.com.
- To use a wireless network, your TV must be connected to a wireless IP sharer. If the wireless IP sharer supports DHCP, your TV can use a DHCP or static IP address to connect to the wireless network.
- Select a channel for the wireless IP sharer that is not currently being used. If the channel set for the wireless IP sharer is currently being used by another device nearby, this will result in interference and communication failure.
- If you apply a security system other than the systems listed below, it will not work with the TV.
- If Pure High-throughput (Greenfield) 802.11n mode is selected and the Encryption type is set to WEP, TKIP or TKIP-AES (WPS2Mixed) for your AP, Samsung TVs will not support a connection in compliance with new Wi-Fi certification specifications.
- If your AP supports WPS (Wi-Fi Protected Setup), you can connect to the network via PBC (Push Button Configuration) or PIN (Personal Identification Number). WPS will automatically configure the SSID and WPA key in either mode.
- If your router, modem, or device isn't certified, it may not connect to the TV via the "Samsung Wireless LAN Adapter."
- **Connection Methods:** You can setup the wireless network connection four ways.
 - **PBC (WPS)**
 - Auto Setup (Using the Auto Network Search function)
 - Manual Setup
 - **Ad-Hoc**
- All of Samsung Wireless LAN Adapter should be connected directly to the TV's USB port. USB HUB are not supported.

Notice

The picture may appear corrupted or have static for some channels when the TV is connected to the Samsung Wireless LAN Adapter. In such a case, establish a connection using one of the following methods or connect the Samsung Wireless LAN Adapter using a USB cable in a place that is not affected by radio interference.

Method 1

Connect using the USB right angle adapter

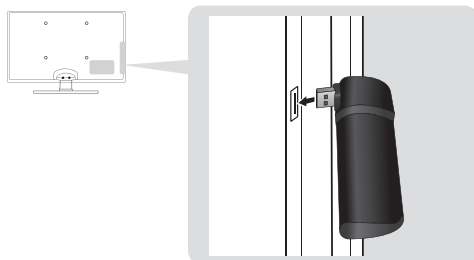
**Method 2**

Connect via an extension cable

 The Samsung Wireless LAN Adapter should be installed in an interference-free area in order to avoid interference between the adapter and tuner.

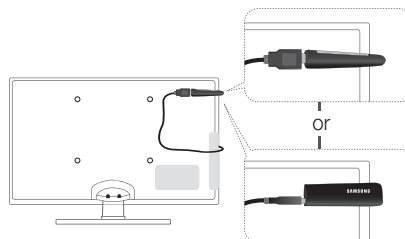
**Network Setup (PBC (WPS))****How to set up using PBC (WPS)**

If your router has a PBC (WPS) button, follow these steps:

1. Connect your TV to your LAN as described in the previous section.
2. Turn on your TV, press the **MENU** button on your remote, use the **▲** or **▼** button to select **Setup**, and then press the **ENTER** button.
3. Use the **▲** or **▼** button to select **Network** in the **Setup** menu, and then press the **ENTER** button.
4. On the **Network** screen, select **Network Type**.
5. Set **Network Type** to **Wireless**.
6. Select **Network Setup**. The **Network Setup** screen appears.

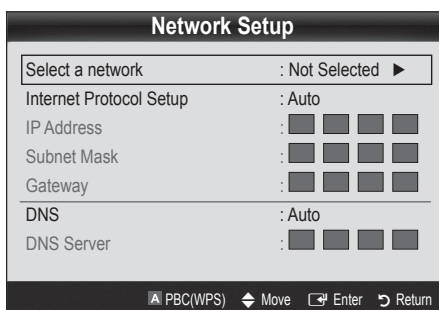

7. Press the Red button on your remote.
8. Press the PBC (WPS) button on your router within 2 minutes. Your TV player automatically acquires all the network setting values it needs and connects to your network.
9. After the network connection is set up, press the **RETURN** button to exit the **Network Setup** screen.

Network Setup (Auto)

Most wireless networks have an optional security system that requires devices that access the network to transmit an encrypted security code called an Access or Security Key. The Security Key is based on a Pass Phrase, typically a word or a series of letters and numbers of a specified length you were asked to enter when you set up security for your wireless network. If you use this method of setting up the network connection, and have a Security Key for your wireless network, you will have to enter the Pass Phrase during the setup process.

Advanced Features

How to set up automatically

To set up the wireless connection automatically, follow these steps:

1. Follow Steps 1 through 6 in the "How to set up using PBC (WPS)" (p. 27).
2. Press the ▼ button to select **Internet Protocol Setup**, and then press the ENTER button. Press the ▲ or ▼ button to select **Auto**, and then press the ENTER button.
3. Press the ▲ button to go to **Select a Network**, and then press the ENTER button. The **Network** function searches for available wireless networks. When done, it displays a list of the available networks.
4. In the list of networks, press the ▲ or ▼ button to select a network, and then press the ENTER button.
 If the AP is set to Hidden (Invisible), you have to select **Add Network** and enter the correct **Network Name (SSID)** and **Security Key** to establish the connection.
5. If the Security/PIN pop-up appears, go to Step 6. If the Network Connecting Screen appears, go to Step 10.
6. Press the ▲ or ▼ button to select **Security** or **PIN**. For most home networks, you would select Security (for **Security Key**). The **Security** Screen appears.

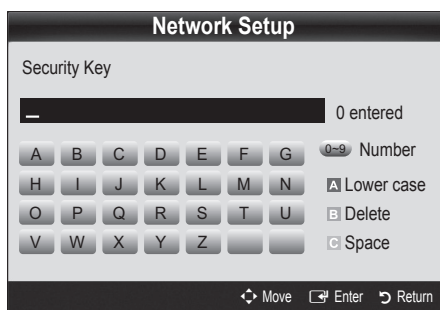

7. On the **Security** screen, enter your network's Pass Phrase.
 You should be able to find the Pass Phrase on one of the set up screens you used to set up your router or modem.

8. To enter the Pass Phrase, follow these general directions:
 - Press the number buttons on your remote to enter numbers.
 - Use the direction buttons on your remote to move from button to button on the **Security Key** screen.
 - Press the Red button to change case or display symbols/characters.
 - To enter a letter or symbol, move to the letter or symbol, and then press the ENTER button.
 - To delete the last letter or number you entered, press the Green button on your remote.
9. When done, press the Blue button on your remote. The Network Connecting screen appears.
10. Wait until the connection confirmation message is displayed, and then press the ENTER button. The **Network Setup** screen re-appears.
11. To test the connection, press the RETURN button to select **Network Test**, and then press the ENTER button.

Network Setup (Ad-Hoc)

You can connect to a mobile device without an access point through the "Samsung Wireless LAN Adapter" by using a peer to peer network.

How to connect to new Ad-hoc device

1. Follow Steps 1 through 6 in the "How to set up using PBC (WPS)" (p. 27).
2. Choose **Select a network**. A list of devices/networks appears.
3. While in the device list, press the Blue button on the remote.
 The message **Ad-hoc is a direct Wi-Fi connection with cell phone or PC. The existing network system may have limited functionality. Do you want to change the network connection?** is displayed.
4. Input the generated **Network Name (SSID)** and **Security Key** into the device you want to connect.

How to connect an existing Ad-hoc device

1. Follow Steps 1 through 6 in the "How to set up using PBC (WPS)" (p. 27).
2. Choose **Select a network**. The Device/Network list appears.
3. Select the device you want in the Device list.
4. If security key is required, input the security key.
 If network doesn't operate normally, check the **Network Name (SSID)** and **Security Key** again. An incorrect **Security Key** may cause a malfunction.

Network Setup (Manual)

If the other methods do not work, you need to enter the Network setting values manually.



Getting the Network Connection Values

To get the Network connection values on most Windows computers, follow these steps:

1. Right click the Network icon on the bottom right of the screen.
2. In the pop-up menu, click Status.
3. On the dialog that appears, click the Support tab.
4. On the Support tab, click the Details button. The Network settings are displayed.

How to set up manually

To enter the Network connection values manually, follow these steps:

1. Follow Steps 1 through 6 in the "How to set up using PBC (WPS)" (p. 27).
2. Press the ▼ button to select **Internet Protocol Setup**, and then press the ENTER  button. Press the ▲ or ▼ button to select **Manual**, and then press the ENTER  button.
3. Press the ▼ button to go to the first entry field (IP Address).
4. Use the number buttons to enter numbers.
5. When done with each field, use the ► button to move successively to the next field. You can also use the other arrow buttons to move up, down, and back.
6. Enter the **IP Address**, **Subnet Mask**, and **Gateway** values.
7. Press the ▲ or ▼ button to go to **DNS**.
8. Press the ▼ button to go to the first DNS entry field. Enter the numbers as above.
9. When done, press the ▲ button to go to **Select a Network**. Select your network, and then press the ENTER  button.
10. Go to Step 4 in the "How to set up automatically" (p. 28), and follow the directions from that point on.

If Your TV Fails to Connect to the Internet

Your TV may not be able to connect to the Internet because your ISP has permanently registered the MAC address (a unique identifying number) of your PC or modem, which it then authenticates each time you connect to the Internet as a way of preventing unauthorized access. As your TV has a different MAC address, your ISP can not authenticate its MAC address, and your TV can not connect.

To resolve this problem, ask your ISP about the procedures required to connect devices other than a PC (such as your TV) to the Internet.

If your Internet service provider requires an ID or password to connect to the Internet, your TV may not be able to connect to the Internet. If this is the case, you must enter your ID or password when connecting to the Internet.

The internet connection may fail because of a firewall problem. If this is the case, contact your Internet service provider.

If you cannot connect to the Internet even after you have followed the procedures of your Internet service provider, please contact Samsung Electronics at 1-800-SAMSUNG.

Advanced Features

Media Play



Enjoy photos, music and/or movie files saved on a USB Mass Storage Class (MSC) device and/or your PC.



Connecting a USB Device

1. Turn on your TV.
2. Connect a USB device containing photo, music and/or movie files to the **USB 1 (HDD)** or **USB 2** jack on the side of the TV.
3. When USB is connected to the TV, popup window appears. Then you can select **Media Play**.

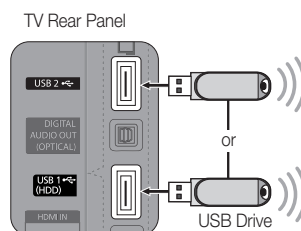

Connecting to the PC through network

You can play pictures, music and videos saved on your PC through a network connection in the **Media Play** mode.

 If you use **Media Play** through saved file on your PC, you should download "PC Share Manager" and users manual from "www.samsung.com."

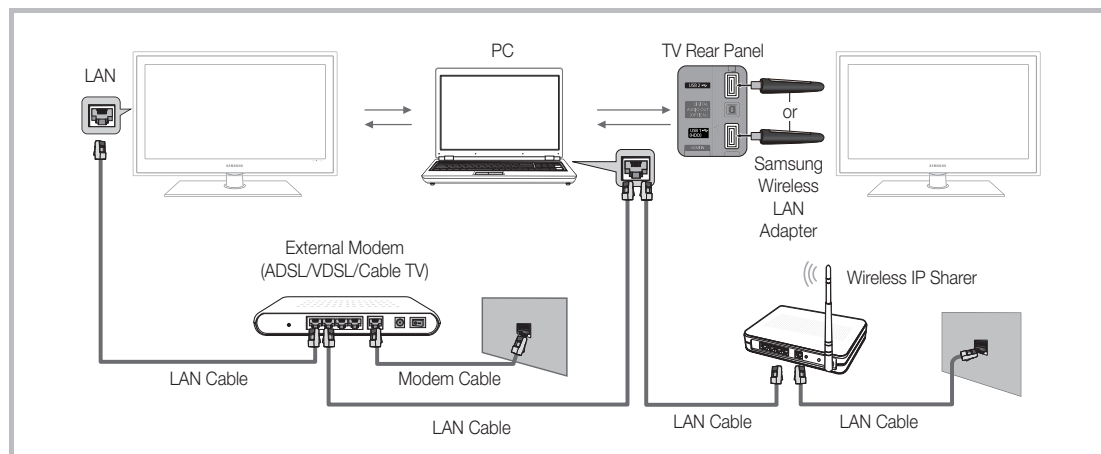

1. For more information on how to configure your network, refer to "Network Connection." (p. 24).
 - You are recommended to locate both TV and PC in same subnet. The first 3 parts of the subnet address of the TV and the PC IP addresses should be the same and only the last part (the host address) should be changed. (e.g. IP Address: 123.456.789.**)
2. Using a LAN cable, connect between the external modem and the PC onto which the Samsung PC Share Manager programme will be installed.
 - You can connect the TV to the PC directly without connecting it through a Sharer (Router).

- ✎ No supported functions when connecting to the PC through network:
 - The **Background Music** and **Background Music Setting** functions.
 - Sorting files by preference in the **Photos**, **Music**, and **Videos** folders.
 - The ◀ (REW) or ▶ (FF) button while a movie is playing.
- ✎ The Divx DRM, Multi-audio, embedded caption does not supported.
- ✎ Samsung PC Share manager should be permitted by the firewall programme on your PC.
- ✎ When you use **Media Play** mode through a network connection, according to functions of the provided server:
 - The sorting method may vary.
 - The scene search function may not be supported.
 - The **Play Continuously** function, which resumes playing of a video, may not be supported.
 - The **Play Continuously** function does not support multiple users. (It will have only memorised the point where the most recent user stopped playing.)
 - The ◀ or ▶ button may not work depending on the content information.
 - If you experience any file stuttering issue while playing a video over a wireless network, we recommend using a wired network.
- ✎ It might not work properly with unlicensed multimedia files.
- ✎ Need-to-Know List before using **Media Play**
 - MTP (Media Transfer Protocol) is not supported.
 - The file system supports FAT16, FAT32 and NTFS.
 - Certain types of USB Digital camera and audio devices may not be compatible with this TV.
 - Media Play only supports USB Mass Storage Class (MSC) devices. MSC is a Mass Storage Class Bulk-Only Transport device. Examples of MSC are Thumb drives, Flash Card Readers and USB HDD (USB HUB are not supported). Devices should be connected directly to the TV's USB port.
 - Before connecting your device to the TV, please back up your files to prevent them from damage or loss of data. SAMSUNG is not responsible for any data file damage or data loss.
 - Connect a USB HDD to the dedicated port, **USB 1 (HDD)** port.
 - Do not disconnect the USB device while it is loading.
 - The higher the resolution of the image, the longer it takes to display on the screen.
 - The maximum supported JPEG resolution is 15360X8640 pixels.
 - For unsupported or corrupted files, the "Not Supported File Format" message is displayed.
 - If the files are sorted by Basic View, up to 1000 files can be displayed in each folder.
 - MP3 files with DRM that have been downloaded from a non-free site cannot be played. Digital Rights Management (DRM) is a technology that supports the creation of content, the distribution and management of the content in an integrated and comprehensive way, including the protection of the rights and interests of the content providers, the prevention of the illegal copying of contents, as well as managing billings and settlements.
 - If more than 2 PTP devices are connected, you can only use one at a time.
 - If more than two MSC devices are connected, some of them may not be recognized. A USB device that requires high power (more than 500mA or 5V) may not be supported.
 - If an over-power warning message is displayed while you are connecting or using a USB device, the device may not be recognized or may malfunction.
 - If the TV has been no input during time set in **Auto Protection Time**, the Screensaver will run.
 - The power-saving mode of some external hard disk drives may be released automatically when connected to the TV.
 - If a USB extension cable is used, the USB device may not be recognized or the files on the device may not be read.
 - If a USB device connected to the TV is not recognized, the list of files on the device is corrupted or a file in the list is not played, connect the USB device to the PC, format the device and check the connection.
 - If a file deleted from the PC is still found when Media Play is run, use the "Empty the Recycle Bin" function on the PC to permanently delete the file.

Advanced Features

Screen Display

Move to the file you desired using the up/down/right/left buttons and then press the **ENTER** or **▶** (Play) button. The file is played.

Supports the **View Devices** and **Home** in **Media Play** homepage.

Information:
You can ascertain the selected file name and the number of files and page.

Sort List Section:
Displays sorting standard.

Sorting standard is different depending on the contents.

File List Section:
You can confirm the files and groups that is sorted by each category.

Operation Buttons

- ▲ Red (Change Device):** Selects a connected device.
- Green (Preference):** Sets the file preference. (not supported in Basic view)
- Yellow (Select):** Selects multiple files from file list. Selected files are marked with a symbol.
- Blue (Sorting):** Selects the sort list.
- Tools:** Displays the option menu.

Using the **◀** (REW) or **▶** (FF) button, file list can move to next or previous page.

Videos

Playing Video

- Press the **◀** or **▶** button to select **Videos**, then press the **ENTER** button in the **Media Play** menu.
- Press the **◀/▶/▲/▼** button to select the desired file in the file list.
- Press the **ENTER** button or **▶** (Play) button.
 - The selected file is displayed on the top with its playing time.
 - If video time information is unknown, play time and progress bar are not displayed.
 - During playing the video, you can search using the **◀** and **▶** button.

In this mode, you can enjoy movie clips contained on a Game, but you cannot play the Game itself.

- Supported Subtitle Formats

Name	File extension	Format
MPEG-4 time-based text	.txt	XML
SAMI	.smi	HTML
SubRip	.srt	string-based
SubViewer	.sub	string-based
Micro DVD	.sub or .txt	string-based

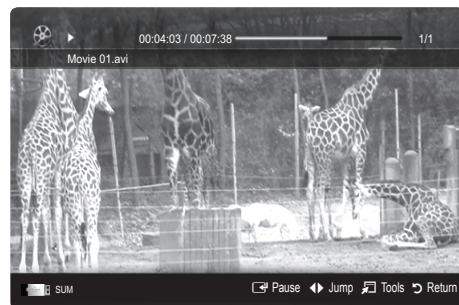

- Supported Video Formats

File Extension	Container	Video Codec	Resolution	Frame rate (fps)	Bit rate (Mbps)	Audio Codec
*.avi *.mkv	AVI MKV	Divx 3.11 / 4.x / 5.1 / 6.0	1920x1080	6 ~ 30	8	MP3 / AC3 / LPCM / ADPCM / DTS Core
		XviD	1920x1080	6 ~ 30	8	
		H.264 BP / MP / HP	1920x1080	6 ~ 30	25	
		MPEG4 SP / ASP	1920x1080	6 ~ 30	8	
*.asf	ASF	Divx 3.11 / 4.x / 5.1 / 6.0	1920x1080	6 ~ 30	8	MP3 / AC3 / LPCM / ADPCM / WMA
		XviD	1920x1080	6 ~ 30	8	
		H.264 BP / MP / HP	1920x1080	6 ~ 30	25	
		MPEG4 SP / ASP	1920x1080	6 ~ 30	8	
*.wmv	ASF	Window Media Video v9	1920x1080	6 ~ 30	25	WMA
*.mp4	MP4	H.264 BP / MP / HP	1920x1080	6 ~ 30	25	MP3 / ADPCM / AAC
		MPEG4 SP / ASP	1920x1080	6 ~ 30	8	
		XVID	1920x1080	6 ~ 30	8	
*.3gp	3GPP	H.264 BP / MP / HP	1920x1080	6 ~ 30	25	ADPCM / AAC / HE-AAC
		MPEG4 SP / ASP	1920x1080	6 ~ 30	8	
*.vro *.vob	VRO VOB	MPEG1	1920x1080	24 / 25 / 30	30	AC3 / MPEG / LPCM
		MPEG2	1920x1080	24 / 25 / 30	30	
*.mpg *.mpeg	PS	MPEG1	1920x1080	24 / 25 / 30	30	AC3 / MPEG / LPCM / AAC
		MPEG2	1920x1080	24 / 25 / 30	30	
		H.264	1920x1080	6 ~ 30	25	
*.ts *.tp *.trp	TS	MPEG2	1920x1080	24 / 25 / 30	30	AC3 / AAC / MP3 / DD+ / HE-AAC
		H.264	1920x1080	6 ~ 30	25	
		VC1	1920x1080	6 ~ 30	25	

Other Restrictions

NOTE

- If there are problems with the contents of a codec, the codec will not be supported.
- If the information for a Container is incorrect and the file is in error, the Container will not be able to play correctly.
- Sound or video may not work if the contents have a standard bitrate/frame rate above the compatible Frame/sec listed in the table above.
- If the Index Table is in error, the Seek (Jump) function is not supported.

Video Decoder	Audio Decoder
<ul style="list-style-type: none"> Supports up to H.264, Level 4.1 H.264 FMO / ASO / RS, VC1 SP / MP / AP L4 and AVCHD are not supported. GMC is not supported. H.263 is not supported. 	<ul style="list-style-type: none"> Supports up to WMA 7, 8, 9, STD WMA 9 PRO does not support 2 channel excess multi channel or lossless audio. WMA sampling rate 22050Hz mono is not supported.

Advanced Features

Playing movie file continuously (Resume Play)

If you exit the playing Videos function, it can be played later from the point where it was stopped.

1. Select the movie file you want to play continuously by pressing the ◀ or ▶ button to select it from the file list section.
2. Press the ▶ (Play) / ENTER button.
3. Select **Play Continuously** (Resume Play) by pressing the Blue button.
 - ✎ The Blue button is available when resuming play.
 - ✎ If the **Cont. movie play help** function is set to **On** in the **Settings** menu, a pop-up message will appear when you resume play a movie file.

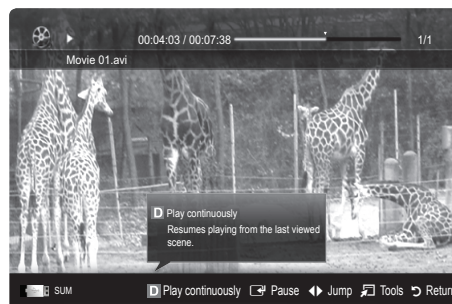

Music

Playing Music

1. Press the ◀ or ▶ button to select **Music**, then press the ENTER button in the **Media Play** menu.
2. Press the ◀/▶/▲/▼ button to select the desired file in the file list.
3. Press the ENTER button or ▶ (Play) button.
 - During playing the music, you can search using the ◀ and ▶ button.
 - ◀◀ (REW) and ▶▶ (FF) buttons do not function during play.

✎ Only displays the files with MP3 and PCM file extension. Other file extensions are not displayed, even if they are saved on the same USB device.

✎ If the sound is strange when playing MP3 files, adjust the **Equalizer** in the **Sound** menu. (An over-modulated MP3 file may cause a sound problem.)

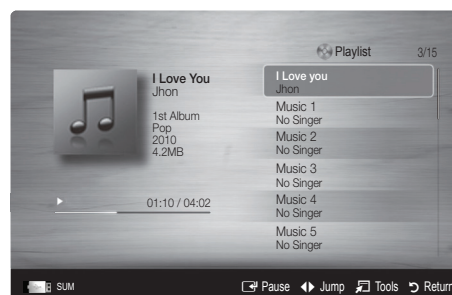

Photos

Viewing a Photo (or Slide Show)

1. Press the ◀ or ▶ button to select **Photos**, then press the ENTER button in the **Media Play** menu.
2. Press the ◀/▶/▲/▼ button to select the desired file in the file list.
3. Press the ENTER button or ▶ (Play) button.
 - While a photo list is displayed, press the ▶ (Play) / ENTER button on the remote control to start slide show.
 - All files in the file list section will be displayed in the slide show.
 - During the slide show, files are displayed in order from currently being shown.

✎ Music files can be automatically played during the Slide Show if the **Background Music** is set to **On**.

✎ The **BGM Mode** cannot be changed until the BGM has finished loading.



Playing the Multiple Files

Playing the selected video/music/photo files

1. Press the Yellow button in the file list to select the desired file.
2. Repeat the above operation to select multiple files.

NOTE

- The ✓ mark appears to the left of the selected files.
 - To cancel a selection, press the Yellow button again.
 - To deselect all selected files, press the **TOOLS** button and select **Deselect All**.
3. Press the **TOOLS** button and select **Play Selected Contents**.



Playing the video/music/photo file group

1. While a file list is displayed, move to the any file in desired group.
2. Press the **TOOLS** button and select **Play Current Group**.

Media Play Additional Function

Sorting the file list

Press the Blue button in the file list to sort the files.

Category	Operations	Videos	Music	Photos
Basic View	It shows whole folder. You can view the photo by selecting the folder.	✓	✓	✓
Title	It sorts and displays the file title in Symbol/Number/Alphabet/Special order.	✓	✓	✓
Preference	It sorts and displays the file by preference. You can change the file preference in the file list section using the Green button.	✓	✓	✓
Latest Date	It sorts and shows files by latest date.	✓		✓
Earliest Date	It sorts and shows files by earliest date.	✓		✓
Artist	It sorts the music file by artist in alphabetical.		✓	
Album	It sorts the music file by album in alphabetical order.		✓	
Genre	It sorts music files by the genre.		✓	
Mood	It sorts music files by the mood. You can change the music mood information.		✓	
Monthly	It sorts and shows photo files by month. It sorts only by month (from January to December) regardless of year.			✓

Advanced Features

Videos/Music/Photos Play Option menu

During playing a file, press the **TOOLS** button.

Category	Operations	Videos	Music	Photos
Title	You can move the other file directly.	▼		
Repeat Mode	You can play movie and music files repeatedly.	▼	▼	
Picture Size	You can adjust the picture size for preference.	▼		
Picture Setting	You can adjust the picture setting. (p. 15, 16, 17)	▼		▼
Sound Setting	You can adjust the sound setting. (p. 17, 18, 19)	▼	▼	▼
Subtitle Setting	You can play the video file with Subtitle. This function only works if the subtitles are the same file name as the video file.	▼		
Stop Slide Show / Start Slide Show	You can start or stop a slide show.			▼
Slide Show Speed	You can select the slide show speed during the slide show.			▼
Background Music	You can set and select background music when watching a slide show.			▼
Zoom	You can zoom into images in full screen mode.			▼
Rotate	You can rotate images in full screen mode.			▼
Information	You can see detailed information about the played file.	▼	▼	▼

Settings

Using the Setup Menu

- **Cont. movie play help (Resume Play) (On / Off):** Select to display the help pop-up message for continuous movie playback.
- **Get the DivX® VOD registration code:** Shows the registration code authorized for the TV. If you connect to the DivX web site and register the registration code with a personal account, you can download VOD registration file. If you play the VOD registration using Media Play, the registration is completed.
 For more information on DivX® VOD, visit "www.DivX.com."
- **Get the DivX® VOD deactivation code:** When DivX® VOD is not registered, the registration deactivation code is displayed. If you execute this function when DivX® VOD is registered, the current DivX® VOD registration is deactivated.
- **Information:** Select to view information about the connected device.

What is Anynet+? TOOLS

Anynet+ is a function that enables you to control all connected Samsung devices that support Anynet+ with your Samsung TV's remote. The Anynet+ system can be used only with Samsung devices that have the Anynet+ feature. To be sure your Samsung device has this feature, check if there is an Anynet+ logo on it.

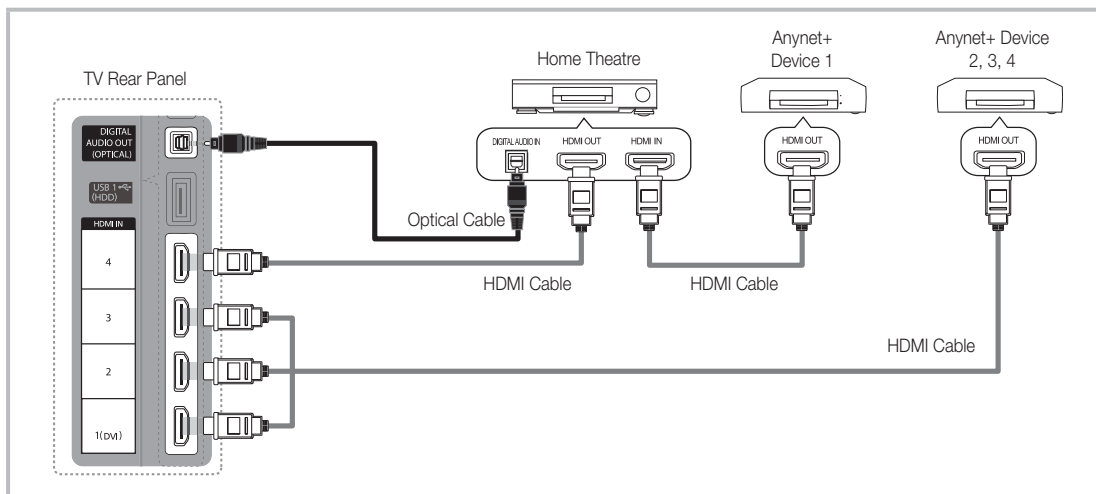
To connect to Home Theatre

1. Connect the **HDMI IN (1 (DVI), 2, 3 or 4)** jack on the TV and the **HDMI OUT** jack of the corresponding Anynet+ device using an HDMI cable.
2. Connect the **HDMI IN** jack of the home theatre and the **HDMI OUT** jack of the corresponding Anynet+ device using an HDMI cable.

NOTE

- Connect the Optical cable between the **DIGITAL AUDIO OUT (OPTICAL)** jack on your TV and the Digital Audio Input on the Home Theatre.
- When following the connection above, the Optical jack only outputs 2 channel audio. You will only hear sound from the Home Theatre's Front, Left and Right speakers and the subwoofer. If you want to hear 5.1 channel audio, connect the **DIGITAL AUDIO OUT (OPTICAL)** jack on the DVD / Satellite Box (i.e. Anynet Device 1 or 2) directly to the Amplifier or Home Theatre, not the TV.
- Connect only one Home Theatre.
- You can connect an Anynet+ device using the HDMI cable. Some HDMI cables may not support Anynet+ functions.
- Anynet+ works when the AV device supporting Anynet+ is in the standby or on status.
- Anynet+ supports up to 12 AV devices in total. Note that you can connect up to 3 devices of the same type.

Advanced Features

Anynet+ Menu

The Anynet+ menu changes depending on the type and status of the Anynet+ devices connected to the TV.

Anynet+ Menu	Description
View TV	Changes Anynet+ mode to TV broadcast mode.
Device List	Shows the Anynet+ device list.
(device_name) MENU	Shows the connected device menus. E.g. If a DVD recorder is connected, the disc menu of the DVD recorder will appear.
(device_name) INFO	Shows the play menu of the connected device. E.g. If a DVD recorder is connected, the play menu of the DVD recorder will appear.
Recording: (*recorder)	Starts recording immediately using the recorder. (This is only available for devices that support the recording function.)
Stop Recording: (*recorder)	Stops recording.
Receiver	Sound is played through the receiver.

If more than one recording device is connected, they are displayed as (*recorder) and if only one recording device is connected, it will be represented as (*device_name).

Setting Up Anynet+

Setup

Anynet+ (HDMI-CEC) (Off / On): To use the Anynet+ Function, **Anynet+ (HDMI-CEC)** must be set to **On**.

When the **Anynet+ (HDMI-CEC)** function is disabled, all the Anynet+ related operations are deactivated.

Auto Turn Off (No / Yes): Setting an Anynet+ Device to turn off automatically when the TV is turned off.

The active source on the TV must be set to TV to use the Anynet+ function.

Even if an external device is still recording, it may turn off.

Switching between Anynet+ Devices

- Anynet+ devices connected to the TV are listed.
 - If you cannot find a device you want, press the Red button to refresh the list.
- Select a device and press the **ENTER** button. You can switch to the selected device.
 - Only when you set **Anynet+ (HDMI-CEC)** to **On** in the **Application** menu, the **Device List** menu appears.
 - Switching to the selected device may take up to 2 minutes. You cannot cancel the operation during the switching operation.
 - If you have selected external input mode by pressing the **SOURCE** button, you cannot use the Anynet+ function. Make sure to switch to an Anynet+ device by using the **Device List**.

Recording



You can make a recording of a TV Programme using a Samsung recorder.

- Select **Recording**.
 - When there are more than two recording devices
 - When multiple recording devices are connected, the recording devices are listed. Select one recording device in the **Device List**.
 - When the recording device is not displayed, select **Device List** and press the Red button to search devices.
- Press the **EXIT** button to exit.
 - You can record the source streams by selecting **Recording:** (device_name).
 - Pressing the **REC** button will record whatever you are currently watching. If you are watching video from another device, the video from the device is recorded.
 - Before recording, check whether the antenna jack is properly connected to the recording device. To properly connect an antenna to a recording device, refer to the recording device's users manual.

Listening through a Receiver

You can listen to sound through a receiver (i.e Home Theatre) instead of the **TV Speaker**.



1. Select **Receiver** and set to **On**.
2. Press the **EXIT** button to exit.

-  If your receiver supports audio only, it may not appear in the device list.
-  The receiver will work when you have properly connected the optical in jack of the receiver to the **DIGITAL AUDIO OUT (OPTICAL)** jack of the TV.
-  When the receiver (i.e Home Theatre) is set to On, you can hear sound output from the TV's Optical jack. When the TV is displaying a DTV (aerial) signal, the TV will send out 5.1 channel sound to the receiver. When the source is a digital component such as a DVD and is connected to the TV via HDMI, only 2 channel sound will be heard from the receiver.

NOTE

- You can only control Anynet+ devices using the TV remote control, not the buttons on the TV.
- The TV remote control may not work under certain conditions. If this occurs, reselect the Anynet+ device.
- The Anynet+ functions do not operate with other manufacturers' products.

Troubleshooting for Anynet+

Problem	Possible Solution
Anynet+ does not work.	<ul style="list-style-type: none"> • Check if the device is an Anynet+ device. The Anynet+ system supports Anynet+ devices only. • Connect only one receiver (home theatre). • Check if the Anynet+ device power cord is properly connected. • Check the Anynet+ device's Video/Audio/HDMI cable connections. • Check whether Anynet+ (HDMI-CEC) is set to On in the Anynet+ setup menu. • Check whether the TV remote control is in TV mode. • Check whether it is Anynet+ exclusive remote control. • Anynet+ doesn't work in certain situations. (Searching channels, operating Media Play or Plug & Play (Initial setup), etc.) • When connecting or removing the HDMI cable, please make sure to search devices again or turn your TV off and on again. • Check if the Anynet+ Function of Anynet+ device is set on.
I want to start Anynet+.	<ul style="list-style-type: none"> • Check if the Anynet+ device is properly connected to the TV and check if the Anynet+ (HDMI-CEC) is set to On in the Anynet+ Setup menu. • Press the TOOLS button to display the Anynet+ menu and select a menu you want.
I want to exit Anynet+.	<ul style="list-style-type: none"> • Select View TV in the Anynet+ menu. • Press the SOURCE button on the TV remote control and select a device other than Anynet+ devices. • Press P  / , and PRE-CH to change the TV mode. (Note that the channel button operates only when a tuner-embedded Anynet+ device is not connected.)
The message "Connecting to Anynet+ device..." appears on the screen.	<ul style="list-style-type: none"> • You cannot use the remote control when you are configuring Anynet+ or switching to a view mode. • Use the remote control when the Anynet+ setting or switching to view mode is complete.
The Anynet+ device does not play.	<ul style="list-style-type: none"> • You cannot use the play function when Plug & Play (Initial setup) is in progress.
The connected device is not displayed.	<ul style="list-style-type: none"> • Check whether or not the device supports Anynet+ functions. • Check whether or not the HDMI cable is properly connected. • Check whether Anynet+ (HDMI-CEC) is set to On in the Anynet+ setup menu. • Search Anynet+ devices again. • You can connect an Anynet+ device using the HDMI cable only. Some HDMI cables may not support Anynet+ functions. • If it is terminated by an abnormal situation such as disconnecting the HDMI cable or power cord or a power failure, please repeat the device scan.
The TV Programme cannot be recorded.	<ul style="list-style-type: none"> • Check whether the antenna jack on the recording device is properly connected.
The TV sound is not output through the receiver.	<ul style="list-style-type: none"> • Connect the optical cable between TV and the receiver.

Advanced Features

AllShare

About AllShare

AllShare connects your TV, mobile phones and other devices which are compatible through a network. On your TV, you can view call arrivals, SMS messages and schedules set on your mobile phones. In addition, you can play media contents including videos, photos and music saved on your mobile phones or the other devices (such as your PC) by controlling them on the TV via the network. Additionally, you can use your TV as a monitor for your mobile when browsing a web page.

For more information, visit “www.samsung.com” or contact the Samsung call centre. Mobile devices may need additional software installation. For details, refer to each device's user's guide.

Setting Up AllShare

Setup

- **Message (On / Off):** Enables or disables the message function (for call arrivals, SMS messages and schedules set on your mobile phones).
- **Media (On / Off):** Enables or disables the media function. When the media function is on, it plays videos, photos and music from a mobile phone or other device that supports **AllShare**.
- **ScreenShare (On / Off):** Enables or disables the ScreenShare function for using mobile phone as a remote control.
- **TV name:** Sets the TV name so you can find it easily on a mobile device.

If you select **User Input**, you can type on the TV using the OSK (On Screen Keyboard).

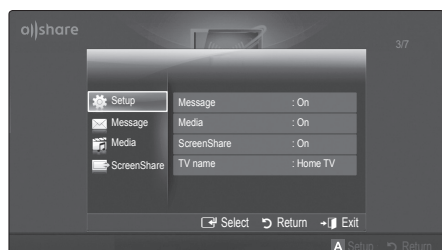

Message / Media / ScreenShare

Shows a list of mobile phones or connected devices which have been set up with this TV for using the **Message**, **Media**, or **ScreenShare** function.

The **Media** function is available in all mobile devices which support **AllShare**.

■ **Allowed / Denied:** Allows/Blocks the mobile phone.

■ **Delete:** Deletes the mobile phone from the list.

This function only deletes the name of the mobile from the list. If the deleted mobile device is turned on or tries to connect to the TV, it may appear on the list again.

Using the Message Function

Using this function, you view call arrivals, SMS messages and schedules set on the mobile phone through the alarm window while watching TV.

NOTE

- To disable the alarm window, set **Message** to **Off** in **Setup** of **AllShare**.
- If **OK** is selected, or if **OK** is not selected after the message has appeared three times, the message will be deleted. The message is not deleted from the mobile phone.
- The alarm window can be displayed while using some applications such as **Media Play** etc. To view the contents of a message, switch to TV viewing mode.
- When a message from an unknown mobile phone is displayed, select the mobile phone on the message menu in **AllShare** and select **Denied** to block the phone.

Message View

If a new SMS message arrives while you are watching TV, the alarm window appears. If you click the OK button, the contents of the message are displayed.

You can configure the viewing settings for SMS messages on your mobile phones. For the procedures, refer to the mobile phone manual.



Some types of characters may be displayed as blank or broken characters.

Call Arrival Alarm

If a call arrives while you are watching TV, the alarm window appears.

Schedule Alarm

While you are watching TV, the alarm window appears to display the registered event.

-  You can configure viewing settings for schedule contents on your mobile phones. For the procedures, refer to the mobile phone manual.
-  Some special characters may be displayed as blank or broken characters.

Using the Media Function

An alarm window appears informing the user that the media contents (videos, photos, music) sent from a mobile phone will be displayed on your TV. The contents are played automatically 3 seconds after the alarm window appears. If you press the RETURN or EXIT button when the alarm window appears, the media contents are not played.

NOTE

- If the media function executes for the first time, the warning popup windows appears. Press the ENTER  button to select **Allow**, then you can use Media function on that device.

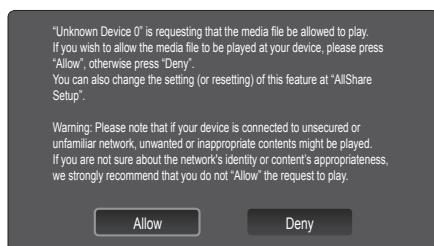

- To turn off the media contents transmission from the mobile phone, set **Media** to **Off** in the **AllShare** setup.
- Contents may not be played on your TV depending on their resolution and format.
- The ENTER  and ◀ / ▶ buttons may not work depending on the type of media content.
- Using the mobile device, you can control the media playing. For details, refer to each mobile's user's guide.
- When you want to play media contents from your PC, select the PC icon on the main display of **AllShare**. Then the TV's **Media Play** menu automatically changes. For more detail information, refer to "Media Play" (p. 30).

Using ScreenShare Function

ScreenShare displays the same web page as provide in mobile. Using ScreenShare, you can open the various contents saved in a mobile phone. For example, the image below displays an access page for contents from a mobile. You can read the mobile's various files and view the phone book and calendar on the TV. Also, in phone book, you can make a call to other person, or can send to SMS.

NOTE

- In Samsung mobile, ScreenShare must be installed and the supporting application must be executed; then you can use the ScreenShare function.
- Available buttons on your remote control may vary for each page.
- **Doc Viewer** can read files in doc format, but cannot modify them.
- The screen display may differ depending on the connected device.

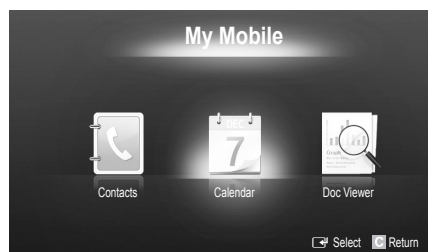

Using your Samsung phone to control your TV Simply

Before you can use this feature, you must connect to a Samsung mobile phone that supports ScreenShare functions. When operating the TV with your mobile phone, only the POWER, - , + , P  /  and MUTE buttons are supported.

-  Even if you keep pressing down on a control button (channel or volume) on the mobile phone, the value will only go up or down by one unit.

Other Information

Analogue Channel Teletext Feature

The index page of the Teletext service gives you information on how to use the service. For Teletext information to be displayed correctly, channel reception must be stable. Otherwise, information may be missing or some pages may not be displayed.

You can change Teletext pages by pressing the numeric buttons on the remote control.

- 1 (Teletext on/mix/off): Activates the Teletext mode for the current channel. Press the button twice to overlap the Teletext mode with the current broadcasting screen. Press it one more time to exit teletext.
- 2 (store): Stores the Teletext pages.
- 3 (size): Displays the teletext on the upper half of the screen in double-size. To move the text to the lower half of the screen, press it again. For normal display, press it once again.
- 4 (hold): Holds the display at the current page, in the case that there are several secondary pages that follow automatically. To undo, press it again.
- 5 Colour buttons (red, green, yellow, blue): If the FASTEXT system is used by the broadcasting company, the different topics on a Teletext page are colour-coded and can be selected by pressing the coloured buttons. Press the colour corresponding to the topic of your choice. A new colour-coded page is displayed. Items can be selected in the same way. To display the previous or next page, press the corresponding coloured button.
- 6 (mode): Selects the Teletext mode (LIST/ FLOF). If pressed during LIST mode, switches the mode to List save mode. In List save mode, you can save a Teletext page into a list using the (store) button.
- 7 (sub-page): Displays the available sub-page.

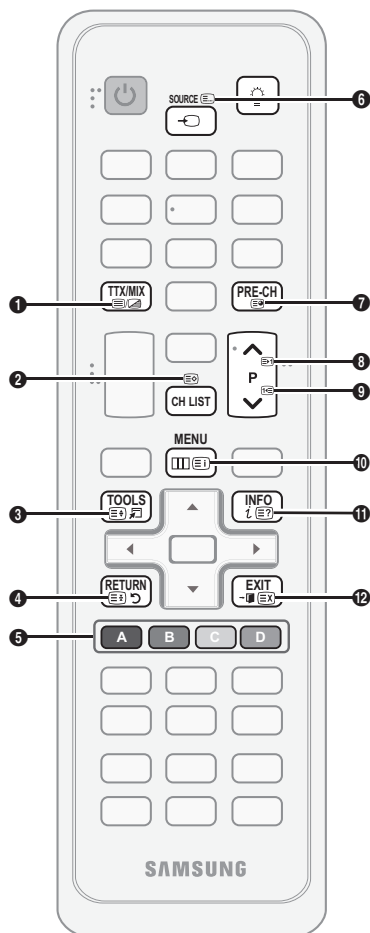

- 8 (page up): Displays the next Teletext page.
- 9 (page down): Displays the previous Teletext page.
- 10 (index): Displays the index (contents) page at any time while you are viewing Teletext.
- 11 (reveal): Displays the hidden text (answers to quiz games, for example). To display the normal screen, press it again.
- 12 (cancel): Shrinks the Teletext display to overlap with the current broadcast.

Typical Teletext page

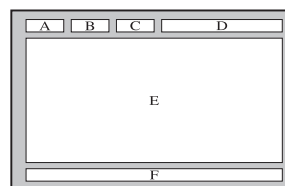

Part	Contents
A	Selected page number.
B	Broadcasting channel identity.
C	Current page number or search indications.
D	Date and time.
E	Text.
F	Status information. FASTEXT information.

Assembling the Cables

Stand Type

Enclose the cables in the Cable Tie so that the cables are not visible through the transparent stand.

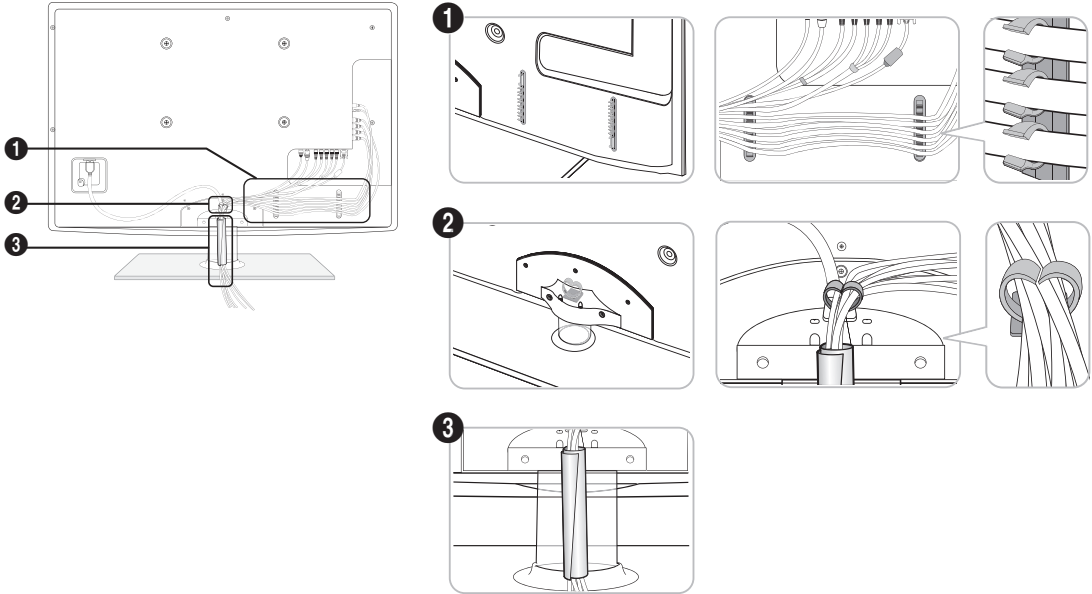

Wall-Mount Type

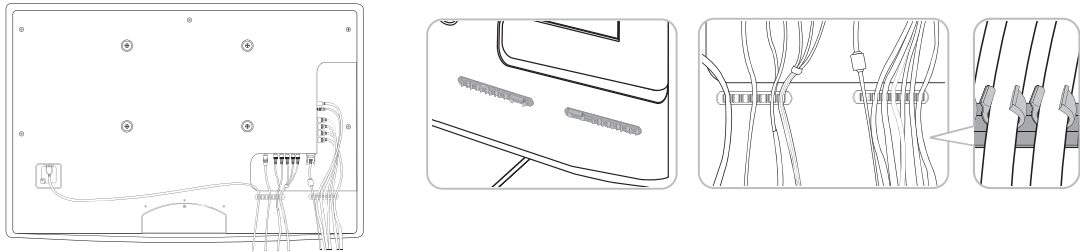

 Do not pull the cables too hard when arranging them. This may cause damage to the product's connection terminals.

Other Information

Installing the Wall Mount

Assembling the Blanking Bracket

When installing the TV onto a wall, attach the Blanking Bracket as shown.

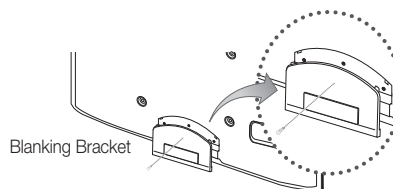

Assembling Power-Cord

When Installing the TV onto a wall, attach the Power-Cord as Shown.

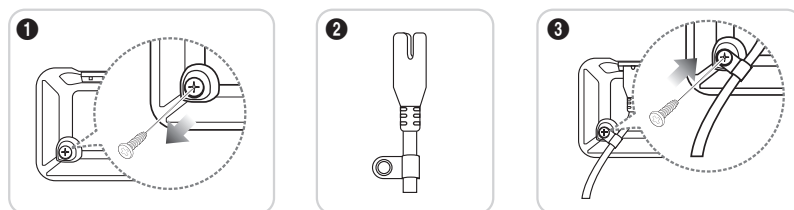

1. Remove the screw shown in the first picture above.
2. Attach the power cord clamp to the power cord.
3. Mount the power cord clamp to the TV, using the removed screw, as shown.

Preparing before installing Wall-Mount

Case A. Installing the SAMSUNG Wall-Mount

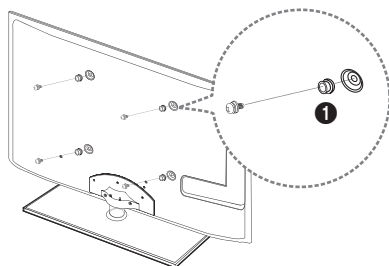

Case B. Installing another company's Wall-Mount

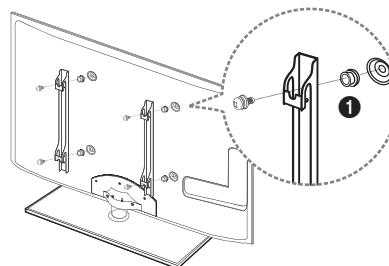

To install a wall-mount, use the Holder-Ring ❶.

Installing the Wall Mount Kit

The wall mount kit (sold separately) allows you to mount the TV on the wall.

For detailed information on installing the wall mount, see the instructions provided with the wall mount. Contact a technician for assistance when installing the wall mount bracket.

Samsung Electronics is not responsible for any damage to the product or injury to yourself or others if you elect to install the TV on your own.

Wall Mount Kit Specifications (VESA)

 The wall mount kit is not supplied, but sold separately.

Install your wall mount on a solid wall perpendicular to the floor. When attaching to other building materials, please contact your nearest dealer. If installed on a ceiling or slanted wall, it may fall and result in severe personal injury.

NOTE

- Standard dimensions for wall mount kits are shown in the table below.
- When purchasing our wall mount kit, a detailed installation manual and all parts necessary for assembly are provided.
- Do not use screws that do not comply with the VESA standard screw specifications.
- Do not use screws that are longer than the standard dimension or do not comply with the VESA standard screw specifications. Screws that are too long may cause damage to the inside of the TV set.
- For wall mounts that do not comply with the VESA standard screw specifications, the length of the screws may differ depending on the wall mount specifications.
- Do not fasten the screws that are too strongly; this may damage the product or cause the product to fall, leading to personal injury. Samsung is not liable for these kinds of accidents.
- Samsung is not liable for product damage or personal injury when a non-VESA or non-specified wall mount is used or the consumer fails to follow the product installation instructions.
- Do not mount the TV at more than a 15 degree tilt.

Product Family	inches	VESA Spec. (A * B)	Standard Screw	Quantity
LED-TV [Ultra-Slim]	19~22	75 X 75	M4	4
	23~29	200 X 100	M8	
	32~37	200 X 200		
	40~55	400 X 400		
	56~65	600 X 400		

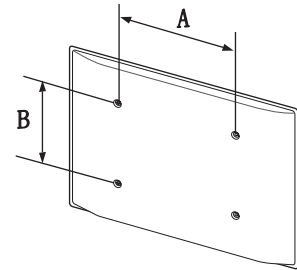



Do not install your Wall Mount Kit while your TV is turned on. It may result in personal injury due to electric shock.

Other Information

Anti-theft Kensington Lock

The Kensington Lock is not supplied by Samsung. It is a device used to physically fix the system when using it in a public place. The appearance and locking method may differ from the illustration depending on the manufacturer. Refer to the manual provided with the Kensington Lock for additional information on proper use.

 Please find a “” icon on the rear of the TV. A kensington slot is beside the “” icon.

1. Insert the locking device into the Kensington slot **1** on the LED TV and turn it as shown **2**.

2. Connect the Kensington Lock cable **3**.

3. Fix the Kensington Lock to a desk or a heavy stationary object.

 The locking device has to be purchased separately.

 The location of the Kensington slot may be different depending on the TV model.

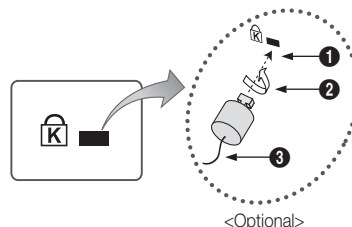

Securing the TV to the wall



Caution: Pulling, pushing, or climbing onto the TV may cause the TV to fall. In particular, ensure that your children do not hang over or destabilize the TV; doing so may cause the TV to tip over, resulting in serious injuries or death. Follow all safety precautions provided in the included Safety Flyer. For added stability and safety, install the anti-fall device as follows.

To Avoid the TV from Falling

1. Put the screws into the clamps and firmly fasten them onto the wall. Confirm that the screws have been firmly installed onto the wall.

 You may need additional material such as an anchor depending on the type of wall.

 Since the necessary clamps, screws, and string are not supplied, please purchase these additionally.

2. Remove the screws from the back centre of the TV, put the screws into the clamps, and then fasten the screws onto the TV again.

 Screws may not be supplied with the product. In this case, please purchase the screws of the following specifications.

 Screw Specifications

- For a 19 ~ 22 inches: M4
- For a 23 ~ 65 inches: M8

3. Connect the clamps fixed onto the TV and the clamps fixed onto the wall with a strong cable and then tie the string tightly.

 **NOTE**

- Install the TV near to the wall so that it does not fall backwards.
- It is safe to connect the string so that the clamps fixed on the wall are equal to or lower than the clamps fixed on the TV.
- Untie the cable before moving the TV.

4. Verify all connections are properly secured. Periodically check connections for any sign of fatigue for failure. If you have any doubt about the security of your connections, contact a professional installer.

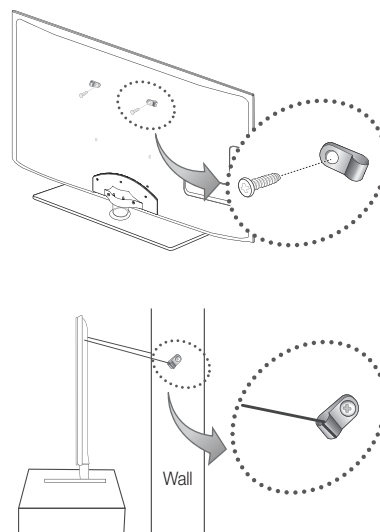

Troubleshooting

If you have any questions about the TV, first refer to this list. If none of these troubleshooting tips apply, please visit “www.samsung.com,” then click on Support, or contact the call centre listed on the back-cover of this manual.

Issues	Solutions and Explanations
Picture Quality	<p>First of all, please perform the Picture Test and confirm that your TV is properly displaying test image. (go to MENU - Support - Self Diagnosis - Picture Test) (p. 22)</p> <p>If the test image is properly displayed, the poor picture may be caused by the source or signal.</p>
The TV image does not look as good as it did in the store.	<ul style="list-style-type: none"> • If you have an analogue cable/set top box, upgrade to a digital set top box. Use HDMI or Component cables to deliver HD (high definition) picture quality. • Cable/Satellite subscribers: Try HD stations from the channel line up. • Antenna connection: Try HD stations after performing Auto programme. Many HD channels are up scaled from SD(Standard Definition) contents. • Adjust the Cable/Set top box video output resolution to 1080i or 720p. • Make sure you are watching the TV at the minimum recommended distance based on the size and definition of the signal.
The picture is distorted: macro block error, small block, dots, pixelization	<ul style="list-style-type: none"> • Compression of video contents may cause picture distortion especially in fast moving pictures such as sports and action movies. • Low signal level or bad quality can cause picture distortion. This is not a TV issue.
Colour is wrong or missing.	<ul style="list-style-type: none"> • If you're using a component connection, make sure the component cables are connected to the correct jacks. Incorrect or loose connections may cause colour problems or a blank screen.
There is poor colour or brightness.	<ul style="list-style-type: none"> • Adjust the Picture options in the TV menu. (go to Picture mode / Colour / Brightness / Sharpness) (p. 15) • Adjust Energy Saving option in the TV menu. (go to MENU - Picture - Eco Solution - Energy Saving) (p. 15) • Try resetting the picture to view the default picture settings. (go to MENU - Picture - Picture Reset) (p.17)
There is a dotted line on the edge of the screen.	<ul style="list-style-type: none"> • If the picture size is set to Screen Fit, change it to 16:9 (p. 16). • Change cable/set top box resolution.
The picture is black and white.	<ul style="list-style-type: none"> • If you are using an AV composite input, connect the video cable (yellow) to the Green jack of component input 1 on the TV.
When changing channels, the picture freezes or is distorted or delayed.	<ul style="list-style-type: none"> • If connected with a cable box, please try to reset the cable box. Reconnect the AC cord and wait until the cable box reboots. It may take up to 20 minutes. • Set the output resolution of the cable box to 1080i or 720p.
Sound Quality	<p>First of all, please perform the Sound Test to confirm that your TV audio is properly operating. (go to MENU - Support - Self Diagnosis - Sound Test) (p. 22)</p> <p>If the audio is OK, the sound problem may be caused by the source or signal.</p>
There is no sound or the sound is too low at maximum volume.	<ul style="list-style-type: none"> • Please check the volume of the external device connected to your TV.
The picture is good but there is no sound.	<ul style="list-style-type: none"> • Set the Speaker Select option to TV Speaker in the sound menu (p. 18). • If you are using an external device, make sure the audio cables are connected to the correct audio input jacks on the TV. • If you are using an external device, check the device's audio output option (ex. you may need to change your cable box's audio option to HDMI when you have a HDMI connected to your TV). • If you are using a DVI to HDMI cable, a separate audio cable is required. • If your TV has a headphone jack, make sure there is nothing plugged into it.
The speakers are making an inappropriate noise.	<ul style="list-style-type: none"> • Check the cable connections. Make sure a video cable is not connected to an audio input. • For antenna or cable connections, check the signal strength. Low signal level may cause sound distortion.
No Picture, No Video	
The TV won't turn on.	<ul style="list-style-type: none"> • Make sure the AC power cord is securely plugged in to the wall outlet and the TV. • Make sure the wall outlet is working. • Try pressing the POWER button on the TV to make sure the problem is not the remote. If the TV turns on, refer to “The remote control does not work” below.
The TV turns off automatically.	<ul style="list-style-type: none"> • Ensure the Sleep Timer is set to Off in the Setup menu (p. 19). • If your PC is connected to the TV, check your PC power settings. • Make sure the AC power cord is plugged in securely to the wall outlet and the TV. • When watching TV from an antenna or cable connection, the TV will turn off after 10 ~ 15 minutes if there is no signal.

Other Information

Issues	Solutions and Explanations
There is no picture/Video.	<ul style="list-style-type: none"> • Check cable connections (remove and reconnect all cables connected to the TV and external devices). • Set your external devices' (Cable/Set top Box, DVD, Blu-ray etc) video outputs to match the connections to the TV input. For example, if an external device's output is HDMI, it should be connect to an HDMI input on the TV. • Make sure your connected devices are powered on. • Be sure to select the TV's correct source by pressing the SOURCE button on the TV remote.
RF(Cable/Antenna) Connection	
The TV is not receiving all channels.	<ul style="list-style-type: none"> • Make sure the Antenna cable is connected securely. • Please try Plug & Play (Initial setup) to add available channels to the channel list. Go to MENU - Setup - Plug & Play (Initial setup) and wait for all available channels to be stored (p. 7). • Verify the Antenna is positioned correctly.
The picture is distorted: macro block error small block, dots, pixelization	<ul style="list-style-type: none"> • Compression of video contents may cause picture distortion, especially with fast moving pictures such as sports and action movies. • A low signal can cause picture distortion. This is not a TV issue.
PC Connection	
A "Mode Not Supported" message appears.	<ul style="list-style-type: none"> • Set your PC's output resolution and frequency so they match the resolutions supported by the TV (p. 23).
"PC" is always shown on the source list, even if a PC is not connected.	<ul style="list-style-type: none"> • This is normal; "PC" is always shown on the source list, regardless of whether a PC is connected.
The video is OK but there is no audio.	<ul style="list-style-type: none"> • If you are using a HDMI connection, check the audio output setting on your PC.
Network Connection (Depending on Models)	
Wireless network connection failed.	<ul style="list-style-type: none"> • Samsung Wireless USB dongle is required to use a wireless network. • Make sure the Network Connection is set to Wireless (p. 26). • Make sure the TV is be connected to a wireless IP sharer (router).
Others	
The picture won't display in full screen.	<ul style="list-style-type: none"> • HD channels will have black bars on either side of the screen when displaying up scaled SD (4:3) contents. • Black bars on the top and bottom will appear during movies that have aspect ratios different from your TV. • Adjust the picture size options on your external device or TV to full screen.
The remote control does not work.	<ul style="list-style-type: none"> • Replace the remote control batteries with the poles (+/-) in the right direction. • Clean the sensor's transmission window on the remote. • Try pointing the remote directly at the TV from 5-6 feet away.
The cable/set top box remote control doesn't turn the TV on or off, or adjust the volume.	<ul style="list-style-type: none"> • Programme the Cable/Set top box remote control to operate the TV. Refer to the Cable/Set user manual for the SAMSUNG TV code.
A "Mode Not Supported" message appears.	<ul style="list-style-type: none"> • Check the supported resolution of the TV, and adjust the external device's output resolution accordingly. Refer to the resolution settings on page 23 of this manual.
There is a plastic smell from the TV.	<ul style="list-style-type: none"> • This smell is normal and will dissipate over time.
The TV Signal Information is unavailable in the Self Diagnostic Test menu.	<ul style="list-style-type: none"> • This function is only available with digital channels from an Antenna / RF/Coax connection (p. 22).
The TV is tilted to the side.	<ul style="list-style-type: none"> • Remove the base stand from the TV and reassemble it.
There are difficulties assembling the stand base.	<ul style="list-style-type: none"> • Make sure the TV is placed on a flat surface. If you can not remove the screws from the TV, use a magnetized screw driver.
The channel menu is greyed out. (unavailable)	<ul style="list-style-type: none"> • The Channel menu is only available when the TV source is selected.
Your settings are lost after 30 minutes or every time the TV is turned off.	<ul style="list-style-type: none"> • If the TV is in the Store Demo mode, it will reset audio and picture settings every 30 minutes. Change the settings from Store Demo mode to Home Use mode in the Plug & Play (Initial setup) procedure. Press the SOURCE button to select TV mode, and go to MENU → Setup → Plug & Play (Initial setup) → ENTER (p. 7).
You have intermittent loss of audio or video.	<ul style="list-style-type: none"> • Check the cable connections and reconnect them. • Loss of audio or video can be caused by using overly rigid or thick cables. Make sure the cables are flexible enough for long term use. If mounting the TV to the wall, we recommend using cables with 90 degree connectors.

Issues	Solutions and Explanations
You see small particles when you look closely at the edge of the frame of the TV.	<ul style="list-style-type: none"> This is part of the product's design and is not a defect.
The PIP menu is not available.	<ul style="list-style-type: none"> PIP functionality is only available when you are using a HDMI, PC or components source (p. 21).
The message "Scramble signal" or "Weak Signal/No Signal" appears.	<ul style="list-style-type: none"> If you are using a CAM CARD (CI/CI+), check that it is installed into the common interface slot. If there is still a problem, pull the CAM CARD out of the TV and insert it into the slot again.
You turned the TV off 45 minutes ago, and it turned on again.	<ul style="list-style-type: none"> It is normal. The TV operates the OTA (Over The Aerial) function itself to upgrade firmware downloaded whilst your watching TV.
There are recurrent picture/sound issues.	<ul style="list-style-type: none"> Check and change the signal/source.
A reaction may occur between the rubber cushion pads on the base stand and the top finish of some furniture.	<ul style="list-style-type: none"> To prevent this, use felt pads on any surface of the TV that comes in direct contact with furniture.

 This TFT LED panel uses a panel consisting of sub pixels which require sophisticated technology to produce. However, there may be a few bright or dark pixels on the screen. These pixels will have no impact on the performance of the product.

Licence



Manufactured under licence from Dolby Laboratories. Dolby and the double-D symbol are trademarks of Dolby Laboratories.



Manufactured under licence under U.S. Patent #'s: 5,451,942; 5,956,674; 5,974,380; 5,978,762; 6,487,535 & other U.S. and worldwide patents issued & pending. DTS and the Symbol are registered trademarks. & DTS 2.0+ Digital Out and the DTS logos are trademarks of DTS, Inc. Product Includes software. © DTS, Inc. All Rights Reserved.



DivX Certified to play DivX video up to HD 1080p, including premium content.

ABOUT DIVX VIDEO: DivX® is a digital video format created by DivX, Inc. This is an official DivX Certified device that plays DivX video. Visit www.divx.com for more information and software tools to convert your files into DivX video.
 ABOUT DIVX VIDEO-ON-DEMAND: This DivX Certified® device must be registered in order to play DivX Video-on-Demand (VOD) content. To generate the registration code, locate the DivX VOD section in the device setup menu. Go to vod.divx.com with this code to complete the registration process and learn more about DivX VOD. Pat. 7,295,673; 7,460,688; 7,519,274

Open Source Licence Notice

In the case of using open source software, Open Source Licences are available on the product menu. Open Source Licence Notice is written only English.

Other Information

Specifications		
Panel native	1920 x 1080 @ 60 Hz	
Environmental Considerations		
Operating Temperature	10°C to 40°C (50°F to 104°F)	
Operating Humidity	10% to 80%, non-condensing	
Storage Temperature	-20°C to 45°C (-4°F to 113°F)	
Storage Humidity	5% to 95%, non-condensing	
TV System	Analogue: B/G, D/K, L, I (Depending on your country selection) Digital: DVB-T/DVB-C	
Colour/Video System	Analogue: PAL, SECAM, NTSC-4.43, NTSC-3.58, PAL60 Digital: MPEG-2 MP@ML, MPEG-4, H.264/AVC MP@L3, MP@L4.0, HP@L4.0	
Sound System	BG, OK NICAM, MPEGI	
HDMI IN 1 ~ 4	Video: 1080 24p, 1080p, 1080i, 720p, 576p, 576i, 480p, 480i Audio: 2Ch Linear PCM 32/44.1/48kHz, 16/20/24bits. Analogue audio input (HDMI IN1 only) PC input (HDMI IN1 only)	
Stand Swivel (Left / Right)	-20° ~ 20°	
Model Name	UE32C5000 UE32C5100	UE37C5000 UE37C5100
Screen Size (Diagonal)	32 inches	37 inches
Sound (Output)	10W X 2	
Dimensions (WxDxH)		
Body	785.0 X 29.9 X 491.0 mm	908.0 X 29.9 X 561.0 mm
With stand	785.0 X 240.0 X 550.0 mm	908.0 X 255.0 X 621.0 mm
Weight		
Without Stand	8.2 kg	10.6 kg
With Stand	11.0 kg	14.2 kg
Model Name	UE40C5000 UE40C5100	UE46C5000 UE46C5100
Screen Size (Diagonal)	40 inches	46 inches
Sound (Output)	10W X 2	
Dimensions (WxDxH)		
Body	972.0 X 29.9 X 596.0 mm	1107.0 X 29.9 X 671.0 mm
With stand	972.0 X 255.0 X 621.0 mm	1107.0 X 275.0 X 731.0 mm
Weight		
Without Stand	12.1 kg	15.7 kg
With Stand	15.7 kg	19.7 kg

 Design and specifications are subject to change without prior notice.

 For information about power supply, and more about power consumption, refer to the label attached to the product.

Index

A

AllShare	40
Amplify	17
Antenna	13
Anynet+	37
Auto Adjustment	17
Auto Volume	18

B

Background Music	36
Balance L/R	18
Basic View	35
Batteries	6
Black Tone	15
Blanking Bracket	44
Brightness	15

C

Component	8
Cable Tie	4, 43
Change PIN	20
Channel Manager	12
Channel Menu	13
Clock	19
Colour Tone	16
Connecting to an Audio Device	9
Connecting to a PC	23

D

DIGITAL AUDIO OUT	9, 37
DivX® VOD	36
D-sub	23
Dynamic	15
Dynamic Contrast	15

E

Edit Name	10
EPG (Electronic Programme Guide)	11
Editing Channels	14
Energy Saving	15
Eco Sensor	15
Equalizer	18
External Speaker	18

F

Film Mode	17
Fine Tune	14
Flesh Tone	16
Frequency	13

H

HDMI	8, 37
Headphones	9
Home Theatre	9, 37

I

Installation Space	2
--------------------	---

L

Language	20
Licence	49
Lock	14

M

Media Play	30
Melody	21
Menu Transparency	21
Music	34
My Channels	13

N

Navigate	11
Network Connection	24
Network Setup	25
Now & Next guide	11

O

ON/OFF button	6
Optimal resolution	23

P

Photos	34
Picture Size	16, 36
PIP (Picture in Picture)	21
Plug & Play	7
Power Indicator	5

R

Receiver	39
Recording	38
Remote Control	6
Repeat Mode	36
RGB Only Mode	15
Rotate	36

S

Select All	14
Self Diagnosis	22
Sharpness	15
Signal Information	22
Sleep Timer	19
Slide Show	34
Software Upgrade	22
Source List	10
Speaker Select	18
Specifications	50
Standby mode	5
Subtitle	20
Symbol	3

T

Timer	19
Title	35
Tools	3
Troubleshooting	47
TV Speaker	18

U

USB Drive	22, 30
Using Channel View	11
Using Scheduled View	12
Using the Favourite Channels	13

V

Video Formats	33
Videos	32
Volume	5

W

Wall Mount	44
Warm	16
White Balance	16

Рисунки и иллюстрации в данном руководстве пользователя представлены только для справки. Они могут отличаться от реального внешнего вида устройства. Конструкция и характеристики устройства могут быть изменены без предварительного уведомления.

Примечание относительно цифрового телевидения

1. Функции цифрового телевидения (DVB) доступны только в тех странах и регионах, где передаются цифровые наземные сигналы DVB-T (MPEG2 и MPEG4 AVC) или где имеется доступ к совместимой услуге кабельного телевидения DVB-C (MPEG2 и MPEG4 AAC). Узнайте у местного дилера о возможности приема сигнала DVB-T или DVB-C.
2. DVB-T – это стандарт цифрового наземного телевидения, принятый консорциумом европейских организаций DVB, а DVB-C – это стандарт цифрового кабельного телевидения. Однако некоторые дифференцированные функции, такие как EPG (Electric Programme Guide), VOD (Video on Demand) и другие, не входят в эту спецификацию. Поэтому в настоящее время они не работают.
3. Несмотря на то, что данный телевизор поддерживает последние стандарты DVB-T и DVB-C [с августа 2008 года], компания не гарантирует совместимость с последующими стандартами цифрового наземного телевидения DVB-T и цифрового кабельного вещания DVB-C.
4. В зависимости от того, в какой стране или регионе используется телевизор, некоторые поставщики услуг кабельного телевидения могут взимать отдельную плату за данную услугу. При этом пользователю необходимо будет принять условия предоставления услуги.
5. Некоторые функции цифрового ТВ могут быть недоступны в отдельных странах или регионах, кроме того, не все поставщики услуг кабельного телевидения могут обеспечить правильную работу DVB-C.
6. Для получения более подробной информации обратитесь в местный центр по обслуживанию клиентов Samsung.
 Качество приема телепрограмм может варьироваться в разных странах в зависимости от способа телевидения. Чтобы узнать, можно ли повысить качество приема с помощью настроек телевизора, обратитесь к местному официальному дилеру SAMSUNG или в Центр обслуживания клиентов Samsung.



Предупреждение относительно неподвижных изображений

Старайтесь избегать длительного воспроизведения на экране неподвижных изображений, например файлов jpeg, или неподвижных объектов, например логотипов телепрограмм, полей при панорамном воспроизведении или воспроизведении в формате 4:3, биржевой или новостной ленты внизу. Это может привести к раздвоению изображения на светодиодном экране и, соответственно, к снижению качества изображения. Чтобы избежать преждевременного износа, выполняйте следующие рекомендации.

- Старайтесь не смотреть очень долго один и тот же телевизионный канал.
- Отдавайте предпочтение полноэкранному режиму. Используйте меню настройки формата изображения на телевизоре для выбора оптимального соответствия размеру экрана.
- Установите минимальные приемлемые значения яркости и контрастности. Чем выше значения этих параметров, тем быстрее идет процесс выгорания экрана.
- Постоянно используйте функции, призванные сократить эффект остаточного изображения и выгорания экрана. Подробнее см. соответствующий раздел руководства пользователя.

Выбор пространства для безопасной установки

Соблюдайте требуемое расстояние между устройством и другими объектами (например, стенами) для обеспечения достаточной вентиляции. Несоблюдение этого правила может привести к возгоранию или поломке устройства из-за перегрева.

-  В качестве подставки или настенного крепления используйте только те детали, которые поставляются Samsung Electronics.
 - При использовании деталей других производителей устройство может упасть и сломаться или нанести травму.
-  Внешний вид устройства зависит от модели.

Установка на подставку

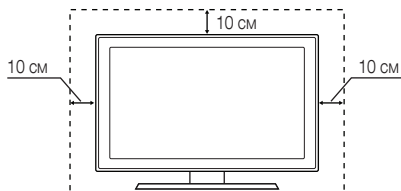

Настенное крепление

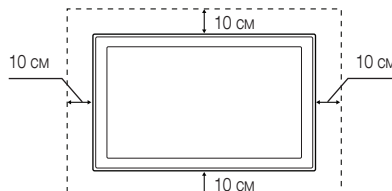

Содержание

Начало работы 4	4 Принадлежности 5 Обзор панели управления 6 Обзор пульта дистанционного управления 7 Подключение к антенне 7 Функция Plug & Play (исходная настройка)
Подключение 8	8 Подключение к устройству AV 9 Подключение к аудиоустройству 10 Смена источника входных сигналов
Основные операции 11	11 Работа с меню 11 Использование кнопки INFO – Текущая и следующая программы 11 Планирование просмотра 13 Меню Канал 15 Меню Изображение 17 Меню Звук 19 Меню Настройка 22 Меню Поддержка
Дополнительные операции 23	23 Подключение к компьютеру 24 Сетевое подключение 30 Media Play 37 Anynet+ 40 AllShare
Прочее 42	43 Компоновка кабелей 44 Установка настенного крепления 46 Замок Kensington для защиты от краж 46 Крепление телевизора на стене 47 Поиск и устранение неисправностей 50 Технические характеристики 51 Указатель

Значение символов

 **TOOLS**

 Для использования этой функции необходимо нажать кнопку TOOLS на пульте дистанционного управления.



Примечание



Сенсорная кнопка

Начало работы

Принадлежности

Убедитесь, что следующие принадлежности прилагаются к LED-телевизору. Если какой-либо элемент комплекта отсутствует, обратитесь к торговому представителю.

Цвет и форма устройств могут различаться в зависимости от модели.

Кабели, не входящие в комплект поставки, можно приобрести дополнительно.

- Пульт дистанционного управления и 2 батареи (AAA)
- Руководство пользователя
- Гарантийный талон, инструкция по технике безопасности (прилагается не во всех странах)
- Чистящая салфетка
- Кабель питания

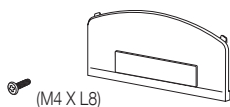

- Закрывающий кронштейн



- Держатель в форме кольца (4 шт.)



- Подставка-держатель проводов



- Зажим кабеля питания



- Кабельная стяжка



- Адаптер SCART



- Компонентный адаптер



- Адаптер AV

Рекомендации по установке на подставку см. в отдельном руководстве.

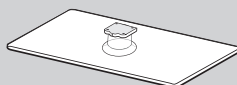

- Подставка (1 шт.)

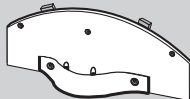

- Направляющий кронштейн (1 шт.)



- 5 шт. (M4 X L12)



- 5 шт. (M4 X L8)

- Винты (10 шт.)

Для обеспечения кабельного соединения высокого качества с данным продуктом следует использовать кабели, максимальная толщина которых не превышает указанные ниже значения.

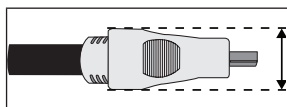



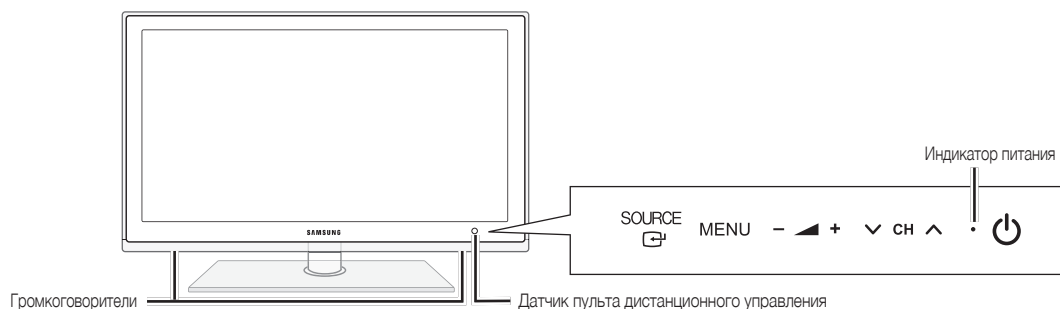

- Максимальная толщина – 14 мм (0,55 дюйма)

Обзор панели управления

 Цвет и форма устройства могут различаться в зависимости от модели.



Датчик пульта дистанционного управления	Направляйте пульт дистанционного управления на эту точку на панели управления телевизора.
SOURCE 	Переключение между всеми доступными источниками входящего сигнала. Эта кнопка в экранном меню выполняет те же функции, что и кнопка ENTER  на пульте дистанционного управления.
MENU	Отображение экранного меню, в котором перечислены функции телевизора.
-  +	Настройка громкости. Кнопки -  + в экранном меню выполняют те же функции, что и кнопки ◀ и ▶ на пульте дистанционного управления.
▼ CH ▲	Переключение каналов. Кнопки ▼ CH ▲ в экранном меню выполняют те же функции, что и кнопки ▼ и ▲ на пульте дистанционного управления.
Индикатор питания	Мигает и отключается при включенном питании; горит в режиме ожидания.
 (питание)	Включение и выключение телевизора.

Режим ожидания

Не оставляйте телевизор в режиме ожидания надолго (например, уезжая в отпуск). Даже когда питание выключено, устройство потребляет небольшое количество электроэнергии. Рекомендуется отключать кабель питания от сети.

Начало работы

Обзор пульта дистанционного управления

 Это специальный пульт дистанционного управления для людей с плохим зрением. На кнопках питания, переключения каналов и настройки громкости имеются точки Брайля.

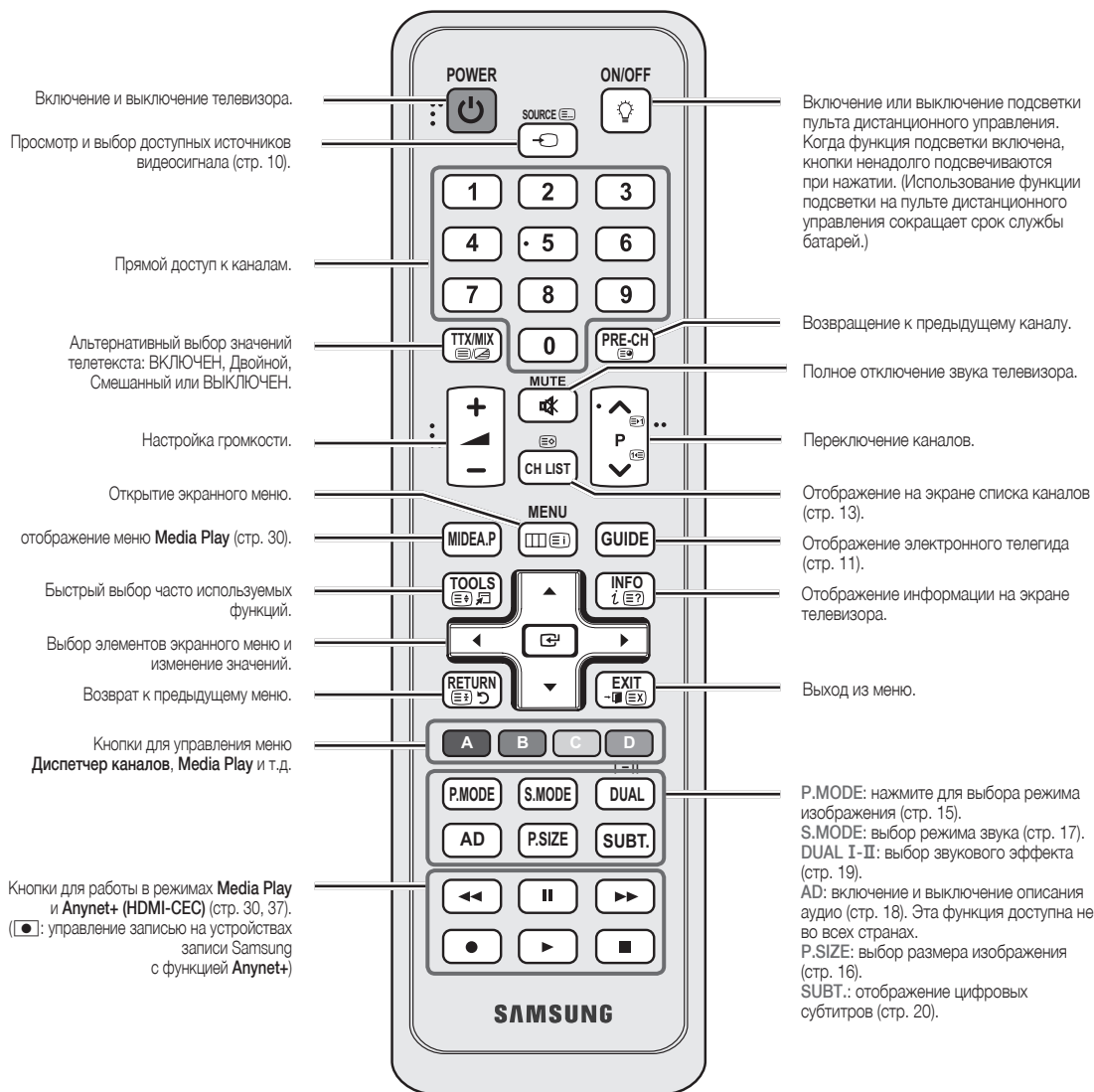

Установка батарей (размер батарей: AAA)

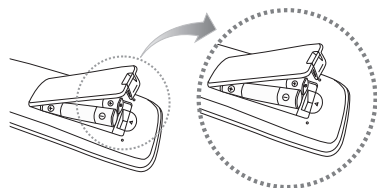

ПРИМЕЧАНИЕ

- Используйте пульт дистанционного управления на расстоянии не более 7 метров от телевизора.
- На работу пульта дистанционного управления может влиять яркий свет. Старайтесь не включать рядом с телевизором люминесцентные или неоновые лампы.
- Цвет и форма могут различаться в зависимости от модели.

6 Русский

Подключение к антенне

При первом включении телевизора основные параметры настраиваются автоматически.



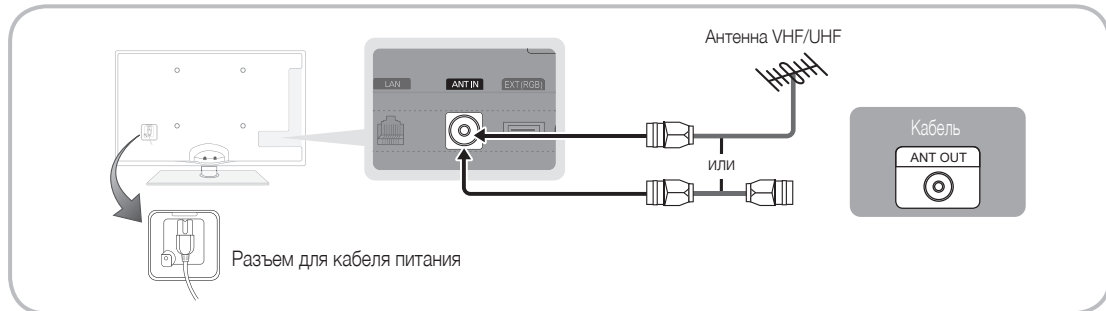









 Предварительная установка: подсоединение кабеля питания и антенны.



Функция Plug & Play (исходная настройка)

При первом включении телевизора на экране последовательно отображаются инструкции по настройке основных параметров. Нажмите кнопку **POWER** . Функция **Plug & Play** доступна, если в качестве источника входного сигнала **Вход** выбрано значение ТВ.

 Чтобы вернуться к предыдущему шагу, нажмите красную кнопку.

1	Выбор языка	Выберите нужный параметр с помощью кнопки ▲ или ▼ и нажмите ENTER  .	
2	Выбор режима Демонстрация или Домашний	<p>Выберите язык экранного меню.</p> <p>Выберите нужный параметр с помощью кнопки ◀ или ▶ и нажмите ENTER .</p> <ul style="list-style-type: none"> Выберите режим Домашний. Режим Демонстрация предназначен только для точек розничной торговли. Переход из режима Демонстрация в стандартный режим Домашний: нажмите кнопку регулировки громкости на телевизоре. Когда появится экранное меню настройки громкости, нажмите и удерживайте кнопку MENU в течение 5 секунд. 	
3	Выбор страны	Выберите нужный параметр с помощью кнопки ▲ или ▼ и нажмите ENTER  .	
4	Выбор антенны	Выберите подходящую страну. Если нужной страны нет в списке, нажмите Другое . Выберите нужный параметр с помощью кнопки ▲ или ▼ и нажмите ENTER  .	
5	Выбор канала	Выберите Антенна или Кабель . Выберите нужный параметр с помощью кнопки ▲ или ▼ и нажмите ENTER  .	
6	Настройка Режим часов	<p>выбор источника канала для сохранения. Если в качестве источника антенны выбрать Кабель, появится возможность присвоить номера (частоты) каналам. Для получения дополнительных сведений выберите Канал → Автонастройка (стр. 13).</p> <p> Если потребуется прервать процесс сохранения, нажмите кнопку ENTER  в любой момент.</p> <p>Режим часов можно настроить вручную или автоматически.</p> <p>С помощью кнопки ▲ или ▼ выберите пункт Авто, затем нажмите кнопку ENTER .</p>	
7	Часовой пояс	С помощью кнопки ▲ или ▼ выберите часовой пояс, затем нажмите кнопку ENTER  .	
8	Просмотр Руководство по соединению с ТВЧ .	С помощью кнопки ▲ или ▼ выберите часовой пояс, затем нажмите кнопку ENTER  .	
9	Приятного просмотра!	Будет указан метод подключения, обеспечивающий лучшее качество изображения на экране высокой четкости. Нажмите кнопку ENTER  .	

Сброс настроек данной функции

Выберите **Настройка – Plug & Play** (исходная настройка). Введите 4-значный PIN-код. По умолчанию используется PIN-код «0-0-0-0». Если потребуется изменить PIN-код, используйте функцию **Изменение PIN**.

Подключение

Подключение к устройству AV

С помощью кабеля HDMI или HDMI/DVI: соединение ВЧ (до 1080р)

Допустимые устройства: проигрыватель DVD-дисков, проигрыватель дисков Blu-Ray, приемник кабельного/спутникового телевидения высокой четкости (видеоприставка)

HDMI IN 1(DVI), 2, 3, 4, PC/DVI AUDIO IN

- При подключении с помощью кабеля HDMI/DVI для просмотра видео следует использовать разъем HDMI IN 1(DVI). Для проигрывателя DVD-дисков, приемника кабельного/спутникового телевидения высокой четкости (видеоприставки), приемника кабельного/спутникового телевидения (видеоприставки) может потребоваться кабель DVI-HDMI или адаптер DVI-HDMI. Для передачи звука требуется разъем PC/DVI AUDIO IN.
- Если подключенное внешнее устройство (проигрыватель DVD, проигрыватель Blu-ray, приемник кабельного или спутникового телевидения (видеоприставка) поддерживает версии HDMI только до 1.3, то телевизор может работать неисправно, например, пропадет изображение или звук, появится раздражающее мерцание, исказится цвет.
- Если звук не появился после подключения кабеля HDMI, проверьте версию HDMI внешнего устройства. Если есть сомнения, что версия устройства ниже 1.3, свяжитесь с поставщиком внешнего устройства, узнайте версию HDMI и при необходимости закажите обновление.
- Рекомендуется приобрести сертифицированный кабель HDMI. При использовании других кабелей может отсутствовать изображение на экране или произойти ошибка подключения.

С помощью компонентного кабеля (до 1080р) или аудио-/видео кабеля (только 480i) и кабеля Scart

Допустимые устройства: проигрыватель DVD-дисков, проигрыватель дисков Blu-Ray, приемник кабельного или спутникового телевидения (видеоприставка), видеомагнитофон

В режиме **Внешний** вывод цифрового ТВ поддерживает только видеосигнал в формате MPEG SD и аудиосигнал.

Чтобы максимально повысить качество воспроизведения, рекомендуется подключить компонентный кабель к аудио/видео выводам.

Подключение к аудиоустройству

Использование входа для подключения оптического (цифрового) кабеля или наушников

Допустимые устройства: цифровая аудиосистема, усилитель, домашний кинотеатр с DVD-проигрывателем

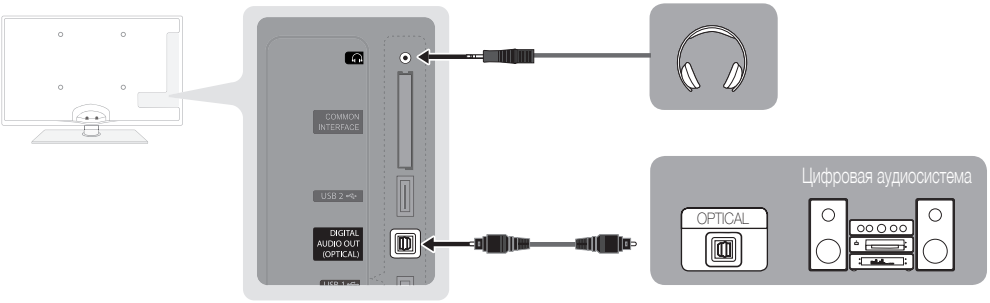

✎ DIGITAL AUDIO OUT (OPTICAL)

- При подключении цифровой аудиосистемы к гнезду DIGITAL AUDIO OUT (OPTICAL) уменьшите громкость на телевизоре и на аудиосистеме.
- 5.1-канальное звучание возможно в том случае, если телевизор подключен к внешнему устройству, поддерживающему 5.1-канальное звучание.
- Если приемник (домашний кинотеатр) включен, звук будет выводиться через оптический разъем на телевизоре. Если телевизор принимает цифровой телесигнал, то на приемник домашнего кинотеатра звук будет передаваться в формате 5.1. Если в качестве источника используется цифровое устройство, подключенное к телевизору через гнездо HDMI, например, DVD-проигрыватель, проигрыватель дисков Blu-ray, приемник кабельного или спутникового телевидения (видеоприставка), то приемник домашнего кинотеатра обеспечивает только 2-канальное звучание. Если требуется 5.1-канальное звучание, подключите проигрыватель DVD-дисков, проигрыватель дисков Blu-ray, приемник кабельного или спутникового телевидения (телеприставку) напрямую через цифровой аудиовыход к усилителю или домашнему кинотеатру.

✎ Наушники 🎧: наушники можно подключить к выходу наушников на телевизоре. При подключении наушников звук через встроенные динамики выводиться не будет.

- При подключении к телевизору наушников использование функций звука ограничено.
- Громкость наушников и громкость телевизора регулируются отдельно.

Подключение

ПОДКЛЮЧЕНИЕ ЧЕРЕЗ ГНЕЗДО COMMON INTERFACE

Для просмотра платных каналов необходимо установить карту CI CARD или CI+ CARD.

- Если этого не сделать, отобразится сообщение «Сигнал закодирован».
- Через 2-3 минуты после установки на экране отобразится информация о согласовании, содержащая номер телефона, идентификатор карты CI CARD или CI+ CARD, идентификатор хоста и другие сведения. Если появится сообщение об ошибке, обратитесь к поставщику услуги.
- После того, как настройка сведений о каналах будет закончена, на экране отобразится сообщение «Обновление завершено», сигнализирующее, что список каналов обновлен.

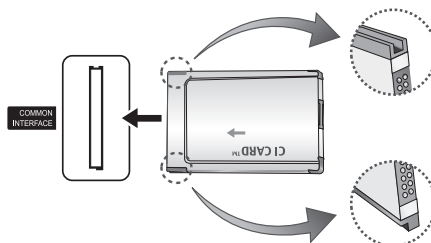

ПРИМЕЧАНИЕ

- Карту CI CARD или CI+ CARD можно приобрести у местного поставщика услуг кабельного телевидения.
- Извлекайте карту CI CARD или CI+ CARD, аккуратно придерживая ее, поскольку падение карты может привести к ее повреждению.
- Вставляйте карту CI CARD или CI+ CARD в направлении, указанном на ней.
- Расположение гнезда COMMON INTERFACE может отличаться в зависимости от модели устройства.
- В некоторых странах и регионах карты CI CARD или CI+ CARD не поддерживаются. Уточните это у официального дилера.
- При возникновении проблем обратитесь к поставщику услуги.
- Вставьте карту CI CARD или CI+ CARD, поддерживающую текущие настройки антенны. Изображение на экране будет отсутствовать или искажено.

Смена источника входных сигналов

Список источников

Используется для выбора телевизора или других внешних источников входных сигналов, например, DVD-проигрывателя, проигрывателей дисков Blu-ray, приемников кабельного или спутникового телевидения (видеоприставок).



- **ТВ / Внешний / ПК / AV / Компонент / HDMI1/DVI / HDMI2 / HDMI3 / HDMI4 / USB**

Подключенные источники входных сигналов выделяются в меню **Список источников**.

Внешний и **ПК** включены всегда.

Редактир. назв.

- **Видеомагнитофон / DVD / Кабельное ТВ / Спутниковая приставка / Приставка PVR / Приемник AV / Игровая приставка / Видеокамера / ПК / DVI PC / Устройства DVI / ТВ / IP-TV / Blu-ray / HD DVD / DMA:** укажите название устройства, подключенного к входным разъемам, для упрощения процедуры выбора источника.

Если к разъему HDMI IN 1(DVI) подключен компьютер с разрешением 1920 x 1080 и частотой 60 Гц, то необходимо выбрать режим **DVI PC** в меню **Редактир. назв.**

Если к разъему HDMI IN 1(DVI) подключен кабель HDMI/DVI, то необходимо установить режим **DVI PC** или **Устройства DVI** в меню **Редактир. назв.**

Основные операции

Работа с меню

Прежде чем приступить к использованию телевизора, просмотрите следующие инструкции, чтобы знать, как осуществляется навигация по меню для выбора и настройки различных функций.

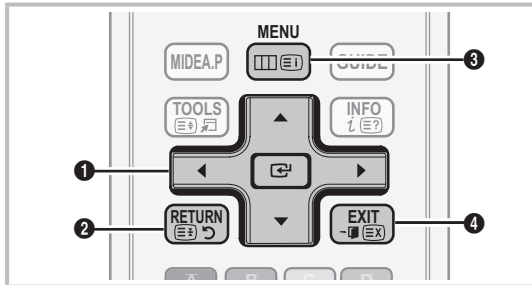

- 1 ENTER / кнопка управления: перемещение курсора для выбора пункта меню. Подтверждение настройки.
- 2 Кнопка RETURN: возврат к предыдущему меню.
- 3 Кнопка MENU: вызов главного экранного меню.
- 4 Кнопка EXIT: выход из экранного меню.

Использование экранных меню

Набор доступных параметров зависит от того, какое меню выбрано.

1	MENU	На экране отображаются пункты главного меню: Изображение , Звук , Канал , Установка , Вход , Приложение , Поддержка .
2	▲ / ▼	Для выбора пункта меню используйте кнопки ▲ и ▼.
3	ENTER	Нажмите ENTER для перехода в подменю.
4	▲ / ▼	Для выбора подменю используйте кнопки ▲ и ▼.
5	◀ / ▶	Для выбора значений используйте кнопки ◀ и ▶. Способ настройки экранного меню может отличаться в зависимости от его типа.
6	ENTER	Нажмите ENTER для завершения настройки.
7	EXIT	Нажмите EXIT.

Использование кнопки INFO – Текущая и следующая программы

На дисплее отображается номер текущего канала и состояние некоторых настроек аудио и видео.

В окне текущей и следующей программы отображаются ежедневно обновляемые сведения о телепрограммах, идущих на всех каналах в определенное время.

- Чтобы найти нужную программу на текущем канале, воспользуйтесь кнопками ◀ и ▶.
- Чтобы просмотреть программу телепередач для других каналов, воспользуйтесь кнопками ▲ и ▼. Если необходимо перейти на выбранный канал, нажмите кнопку ENTER .

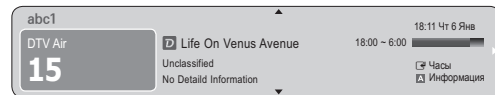

Планирование просмотра

Телегид

Сведения о программах в электронном телегиде (EPG) предоставляются вещательными компаниями. Используя программу телепередач, составленную вещательной компанией, можно заранее выбрать программы для просмотра, чтобы в указанное время телевизор автоматически переключился на нужный канал. В зависимости от состояния канала сведения о программах могут быть устаревшими или не отображаться вовсе.



Использование функции просмотра каналов

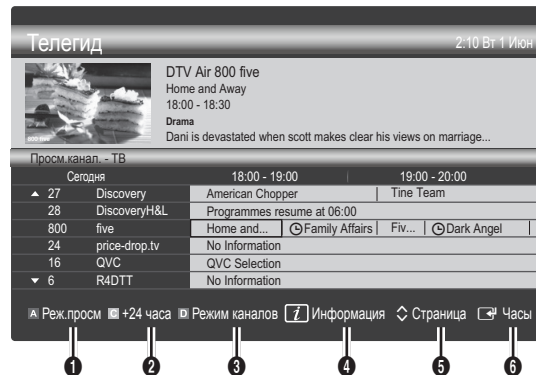

Основные операции

Использование функции запланированного просмотра

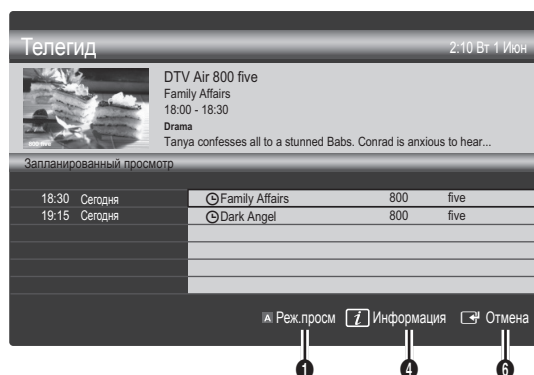

- 1 **Красная (Реж.просм):** просмотр списка программ, которые уже воспроизводятся или скоро начнутся.
- 2 **Желтая кнопка (+24 часа):** просмотр списка программ, которые будут транслироваться через 24 часа.
- 3 **Синяя (Реж.кан.):** выбор типа каналов, которые будут отображаться в окне **Просм.канал..** (**Все**, **ТВ**, **Радио**, **Данные/др.**, **Мой канал 1-4**)
- 4 **Информация:** просмотр сведений о выбранной программе.
- 5 **(Страница):** переход к предыдущей или следующей странице.
- 6 **Кнопка ENTER**
 - Если выбрана текущая программа, она начинает воспроизводиться.
 - Если выбрана предстоящая программа, она резервируется для просмотра. Чтобы отменить запланированный просмотр, нажмите **ENTER** еще раз и выберите пункт **Отмена расписаний**.

- **Каналы:** просмотр списка каналов конкретного типа.
- **Мои каналы:** отображение группы каналов.
- **Запланировано:** отображение всех программ, запланированных для просмотра.

Использование цветных кнопок в окне **Диспетчер каналов**

- **Красная (Антенна):** переключение источников **Антенна** и **Кабель**.
- **Зеленая (Увеличенный):** увеличение или уменьшение номера канала.
- **Желтая (Выбор):** выберите нужные каналы и нажмите желтую кнопку, чтобы одновременно настроить выбранные каналы. Слева от выбранных каналов отобразится метка ✓.
- **Синяя (Сортировка):** сортировка списка по имени или номеру канала.
- **(Страница):** переход к предыдущей или следующей странице.
- **(Инструменты):** отображение меню параметров **Диспетчер каналов**. (Меню параметров может отличаться в зависимости от ситуации.)

Значки состояния каналов

Значки	Значение
A	Аналоговый канал.
✓	Выбранный канал.
♥	Канал, добавленный в список избранных.
📺	Принимаемая в текущий момент программа.
🔒	Заблокированный канал.
🕒	Запланированная программа.

Диспетчер каналов

Удаление каналов, выбор избранных каналов, а также использование телегида по цифровому телевидению. Выбор каналов на экранах **Каналы**, **Мои каналы** или **Запланировано**.

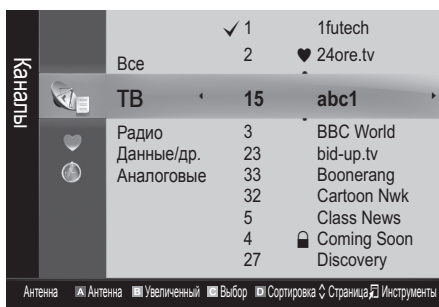

Работа с избранными каналами

♥ Мои каналы

(в окне **Диспетчер каналов**)

Отображение всех избранных каналов.

- **Изменить мои каналы** **TOOLS**  : перемещение выбранных каналов в нужную группу избранных каналов.

 Канал будет отмечен значком "♥" и добавлен в список избранных.

1. Выберите канал и нажмите кнопку **TOOLS**.
2. Добавьте или удалите канал из группы 1, 2, 3 или 4 избранных каналов.
 - Можно выбрать несколько групп.
3. Внеся необходимые изменения, можно просмотреть список каналов для каждой группы в разделе «Мои каналы».

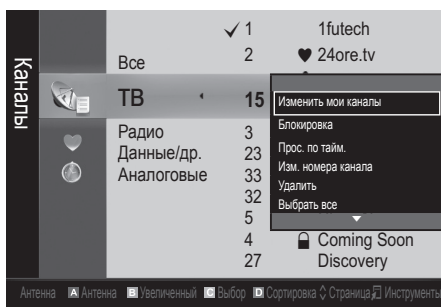

Список каналов

Просмотр всех найденных каналов.



Меню Канал

Перенастройка каналов

Антенна (Антенна / Кабель)

Для запоминания доступных каналов сначала следует указать тип источника сигнала, подключенного к телевизору (**Антенна** или **Кабель**).

Страна

Появится окно ввода PIN-кода. Введите 4-значный PIN-код.

- **Цифровой канал**: изменение страны для приема цифровых каналов.
- **Аналоговый канал**: изменение страны для приема аналоговых каналов.

Автонастройка

Автоматическое сканирование каналов и сохранение их в память телевизора.

 Автоматически присвоенные номера программ могут не соответствовать реальным или желаемым номерам программ. Если канал заблокирован с помощью функции **Замок**, отобразится окно ввода PIN-кода.

- **Источник антенны (Антенна / Кабель)** **TOOLS**  : выберите источник сигнала телевидения.
- **Источник канала (Цифр. и аналог. / Цифровые / Аналоговые)**: выбор источника канала для сохранения.

При выборе меню **Кабель** → **Цифр. и аналог.** или **Цифровые**: укажите значение для поиска кабельных каналов.

Режим поиска (Полный / Сеть / Быстрый): сканирование всех каналов действующих телевизионных станций и сохранение их в память телевизора.

 При выборе режима **Быстрый** параметры **Сеть**, **Идентиф. сети**, **Частота**, **Модуляция**, **Скорость передачи** можно задать вручную с помощью соответствующей кнопки на пульте дистанционного управления.

Сеть (Авто / Ручной): выбор в качестве режима настройки **Идентиф. сети** значения **Авто** или **Ручной**.

Идентиф. сети: если для параметра **Сеть** выбран режим **Ручной**, то значение параметра **Идентиф. сети** можно задать с помощью цифровых кнопок.

Частота: отображение частоты канала. (зависит от страны).

Модуляция: отображение доступных значений модуляции.

Скорость передачи: отображение допустимых значений скорости передачи.

Ручная настройка

Поиск канала вручную и его сохранение в памяти телевизора.

 Если канал заблокирован с помощью функции **Замок**, отобразится окно ввода PIN-кода.

- **Цифровой канал**: после завершения сканирования список каналов обновляется.

 При выборе меню **Антенна** → **Антенна: Канал**, **Частота**, **Полоса пропуск**.

 При выборе меню **Антенна** → **Кабель: Частота**, **Модуляция**, **Скорость передачи**

- **Аналоговый канал (Программа, Система цвета, Система звука, Канал, Поиск)**: если звук не слышен или имеются сильные помехи, поменяйте стандарт звука.

Основные операции

Режим каналов

- **P** (Режим программы): после настройки всем станциям телевидения в регионе присваиваются номера от P0 до P99. В этом режиме можно выбрать канал, введя присвоенный ему номер.
- **C** (режим канала с антенны) / **S** (режим кабельного канала): в этих режимах можно выбрать канал с антенны или кабельный канал, введя присвоенный ему номер.

Редактирование каналов

Меню параметров диспетчера каналов

(в окне **Диспетчер каналов**)

1. Выберите канал и нажмите кнопку **TOOLS**.
 2. Измените имя или номер канала с помощью меню **Изменить название канала** или **Изм. номера канала**.
- **Изменить название канала** (только для аналоговых каналов): присвоение каналу нового имени.
 - **Изм. номера канала** (только для цифровых каналов): ввод нового номера с помощью цифровых кнопок.

Другие операции

Кабельные параметры поиска

(зависит от страны)

Установка дополнительных параметров поиска, таких как частота и скорость передачи символов для поиска кабельной сети.

- **Частота начала / Частота окончания**: выбор частоты начала и окончания (зависит от страны).
- **Модуляция**: отображение доступных значений модуляции.
- **Скорость передачи**: отображение допустимых значений скорости передачи.

Диспетчер каналов

Меню параметров диспетчера каналов

Настройте все каналы с помощью меню параметров **Диспетчер каналов** (**Блокировка / Разблокировка**, **Прос. по тайм.**, **Сортировка**, **Удалить**, **Выбрать все / Отменить все**). Набор элементов в меню параметров может варьироваться в зависимости от состояния канала.

1. Выберите канал и нажмите кнопку **TOOLS**.
2. Выберите функцию и измените ее настройки.

- **Блокировка / Разблокировка**: заблокированные каналы нельзя выбирать и просматривать.

ПРИМЕЧАНИЕ

- Эта функция доступна, только если для параметра **Замок** установлено значение **Вкл.**
 - Появится окно ввода PIN-кода. Введите 4-значный PIN-код. По умолчанию используется PIN-код "0-0-0-0". PIN-код можно изменить, выбрав пункт **Изменение PIN**.
- **Прос. по тайм.:** Можно настроить автоматическое включение нужного канала в заданное время. Сначала необходимо настроить текущее время.
-  При просмотре цифрового канала нажмите кнопку **▶**, чтобы на экране отобразилось название программы.
- **Сортировка** (только для аналоговых каналов): можно изменять программные номера сохраненных каналов. Эта функция может понадобиться после автоматической настройки каналов.
 - **Удалить**: можно удалить канал, чтобы отобразить необходимые каналы.
 - **Выбрать все / Отменить все**: в окне диспетчера каналов можно выделить все каналы или полностью снять выделение.

Передача списка каналов

Появится окно ввода PIN-кода. Введите 4-значный PIN-код. Импорт или экспорт карты каналов. Для использования данной функции необходимо подключить память USB.

- **Импорт с USB**: импорт списка каналов с USB.
- **Экспорт на USB**: экспорт списка каналов на USB. Эта функция доступна, когда выполнено подключение к порту USB.

Запланировано

(в окне **Диспетчер каналов**)



Можно просматривать, изменять или удалять программы, запланированные для просмотра.

- **Изменение информации**: изменение программы, запланированной для просмотра.
- **Отмена расписаний**: отмена программы, запланированной для просмотра.
- **Информация**: отображение программы, запланированной для просмотра (а также изменение сведений о ней).
- **Выбрать все / Отменить все**: выбор всех программ, запланированных для просмотра, или полная отмена выбора.

Точная настройка

(только для аналоговых каналов)

Если сигнал слабый или искаженный, то можно выполнить его точную настройку вручную.

-  Точно настроенные каналы отмечаются звездочкой «*».
-  Чтобы сбросить точную настройку, выберите пункт **Сброс**.

Меню Изображение

Изменение предварительно настроенного режима изображения

Режим

Выберите тип изображения.

- **Динамический:** для просмотра в комнате с ярким освещением.
- **Стандартный:** для просмотра в комнате с нормальным освещением.
- **Обычный:** для просмотра с минимальной нагрузкой на глаза.
 - ✎ Обычный недоступен в режиме ПК.
- **Кино:** для просмотра фильмов в темной комнате.



Настройка параметров изображения

Подсветка / Контраст / Яркость / Четкость / Цвет / Тон(З/К)

Качество изображения можно настроить с помощью нескольких параметров.

✎ ПРИМЕЧАНИЕ

- В режимах **ТВ**, **Внешний**, **AV** в системе PAL функция **Тон(З/К)** недоступна.
- В режиме ПК можно изменять только параметры **Подсветка**, **Контраст** и **Яркость**.
- Настройки можно задать и сохранить для каждого внешнего устройства, подключенного к телевизору.

Решения для экономии электроэнергии

Экономный режим

- **Экон. энергии (Выкл. / Низкий / Средний / Высокий / Откл. экран / Авто)** **TOOLS** : настройка яркости телевизора для снижения потребления энергии. Если выбрать значение **Откл. экран**, то экран погаснет и останется только звук. Нажмите любую кнопку, кроме кнопки регулировки громкости, чтобы включить экран.
- **Датчик экон. реж. (Выкл. / Вкл.):** автоматическое изменение настроек изображения в соответствии с уровнем освещения для экономии электроэнергии.
 - ✎ Если изменить режим **Подсветка**, то для параметра **Датчик экон. реж.** автоматически установится значение **Выкл.**
- **Мин. подсветка:** если для параметра **Датчик экон. реж.** выбрано значение **Вкл.**, то минимальную яркость экрана можно настроить вручную.
 - ✎ Если для **Датчик экон. реж.** установлено значение **Вкл.**, то яркость экрана будет меняться (немного увеличиваться или уменьшаться) в зависимости от интенсивности окружающего освещения.

- **Режим ожидания (Выкл. / 15 мин / 30 мин / 60 мин):** Для предотвращения ненужного потребления энергии настройте, как долго телевизор должен оставаться включенным при отсутствии принимаемого сигнала.
 - ✎ Не работает, если компьютер находится в режиме энергосбережения.

Изменение параметров изображения

Дополнительные параметры

(доступно в режиме **Стандартный** или **Кино**)

Можно выполнить расширенную настройку параметров экрана, включая цвет и контрастность.

- ✎ В режиме ПК можно изменять только параметры **Автоконтраст**, **Гамма**, **Баланс белого** и **Доп. движение ЖК**.



- **Черный тон (Выкл. / Темный / Темнее / Самый темный):** выбор уровня черного для настройки глубины экрана.
- **Автоконтраст (Выкл. / Низкий / Средний / Высокий):** настройка контрастности экрана.
- **Детали теней (от -2 до +2):** увеличение яркости темных изображений.
- **Гамма:** настройка интенсивности главных цветов.
- **Режим только RGB (Выкл. / Красный / Зеленый / Синий):** параметры **Цвет** и **Тон(З/К)** для цветов изображения **Красный**, **Зеленый** и **Синий** можно настроить на внешнем устройстве (DVD-проигрывателе, домашнем кинотеатре и т.п.).

Основные операции

- **Цвет. пространство (Авто / Исходный)**: настройка диапазона цветов, доступных для воспроизведения изображений.
- **Баланс белого**: настройка цветовой температуры для более естественного изображения.
К: смещ. / З: смещ. / С: смещ.: настройка степени темноты основных цветов (красного, зеленого, синего).
К: усил. / З: усил. / С: усил.: настройка яркости основных цветов (красного, зеленого, синего).
Сброс: восстановление стандартных настроек
Баланс белого.
- **Телесный оттенок:** выделение розового оттенка.
- **Улучшение кромок (Выкл. / Вкл.):** выделение границ объекта.
- **Доп. движение ЖК (Выкл. / Вкл.):** устранение эффекта торможения в динамичных сценах с большим количеством движений для получения более четкого изображения.

Параметры изображения

В режиме ПК можно изменять только параметры **Оттенок**, **Размер** и **Время автозащиты**.

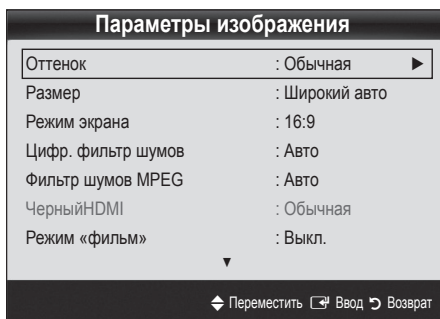

- **Оттенок (Хол. / Норм. / Теплый1 / Теплый2)**
Теплый1 и Теплый2 недоступны в режиме **Динамический**.
Настройки можно задать и сохранить для каждого внешнего устройства, подключенного к телевизору.
- **Размер:** для приемника кабельного/спутникового телевидения также может быть предусмотрено несколько вариантов размера экрана. Однако настоятельно рекомендуется отдавать предпочтение формату 16:9.
Широкий авто: автоматическая настройка размера изображения под формат 16:9.
16:9: настройка размера изображения под формат 16:9 для просмотра DVD-дисков или телепередач.



Широк. увел.: увеличение размера изображения от 4:3.

Параметр **Позиция** можно настроить с помощью кнопок **▲** и **▼**.

Увеличенный: увеличение изображения в формате 16:9 (в вертикальном направлении) по размеру экрана.

Параметры **Позиция** и **Размер** можно настроить с помощью кнопок **▲** и **▼**.

4:3: стандартная настройка для просмотра фильмов или обычных телепрограмм.



Формат 4:3 не рекомендуется использовать в течение длительного времени. Границы изображения по краям экрана могут вызвать эффект остаточного изображения (выгорание экрана), который не покрывается гарантией.

По разм. экрана: просмотр полноэкранного изображения без обрезки при приеме сигналов HDMI (720p / 1080i / 1080p) или Компонент (1080i / 1080p).

ПРИМЕЧАНИЕ

- Размер изображения может варьироваться в зависимости от источника входного сигнала.
- Набор доступных элементов зависит от того, какой режим выбран.
- В режиме ПК доступны только форматы **16:9** и **4:3**.
- Настройки можно задать и сохранить для каждого внешнего устройства, подключенного к телевизору.
- После выбора параметра **По разм. экрана** в режиме **HDMI (1080i / 1080p)** или **Компонент (1080i / 1080p)** настройте параметры **Позиция** или **Размер** с помощью кнопок **▲**, **▼**, **◀** и **▶**.
- Если включить функцию **По разм. экрана**, когда выбран вход HDMI 720p, то первая строка будет обрезана сверху, снизу, слева и справа, как при использовании функции нерабочей области.

- **Режим экрана (16:9 / Широк. увел. / Увеличенный / 4:3):** эта функция доступна, только если в качестве размера изображения выбрано значение **Широкий авто**. Можно выбрать формат 4:3 WSS (широкий экран) или исходный размер. В разных странах Европы требования к размерам изображений отличаются.
Эта функция недоступна в режимах ПК, Компонент и HDMI.

- **Цифр. фильтр шумов (Выкл. / Низкий / Средний / Высокий / Авто / Автовизуализация):** если уровень сигнала невысок, то изображение может застывать или раздваиваться. Чтобы улучшить изображение, выберите один из параметров.
Автовизуализация: отображение интенсивности текущего сигнала и уровня шумоподавления при переключении аналоговых каналов.
 Только для аналоговых каналов.
- **Фильтр шумов MPEG (Выкл. / Низкий / Средний / Высокий / Авто):** сокращение шумов MPEG для повышения качества изображения.
- **Черный HDMI (Норм. / Низкий):** выбор уровня черного для настройки глубины экрана.
 Только в режиме HDMI (сигналы RGB).
- **Режим "фильм" (Выкл. / Авто1 / Авто2):** настройка телевизора на автоматическое распознавание и обработку видеосигналов со всех источников, а также на регулировку оптимального качества изображения.
 Только в режимах ТВ, AV, КОМПОНЕНТ (480i/1080i) и HDMI (480i/1080i).
- **Время автозащиты (2 часа / 4 часа / 8 часов / 10 часов / Выкл.):** если на экране сохраняется неподвижное изображение в течение определенного времени, установленного пользователем, запускается экранная заставка, чтобы предотвратить появление на экране остаточных изображений.

Сброс настроек изображения (OK / Отмена)

Восстановление значений по умолчанию для текущих параметров изображения.

Настройка подключения телевизора к компьютеру

Настройка источника входного сигнала для компьютера.

Автоподстройка

Автоматическая настройка частоты и положения, а также точная настройка.

 Эта функция недоступна при использовании кабеля HDMI/DVI.

Экран

- **Грубо / Точно:** устранение или сокращение помех. Если уровень помех не удалось снизить с помощью функции точной настройки, настройте частоты как можно лучше в режиме **Грубо**, а затем повторите точную настройку. Снизив уровень помех, настройте изображение таким образом, чтобы оно располагалось по центру экрана.
- **Позиция:** выберите подходящее положение экрана компьютера с помощью кнопок (▲ / ▼ / ◀ / ▶).
- **Сброс настр.:** восстановление значений по умолчанию для всех параметров изображения.

Использование телевизора в качестве экрана компьютера

Настройка программного обеспечения компьютера (на основе Windows XP)

В зависимости от установленной версии Windows и видеокарты изображение на экране компьютера может варьироваться, однако основные параметры почти всегда совпадают. (В противном случае, обратитесь к производителю компьютера или торговому представителю компании Samsung.)

1. Выберите «Панель управления» в меню «Пуск» Windows.
2. Выберите «Оформление и темы» в открывшемся окне «Панель управления», чтобы открыть диалоговое окно экрана.
3. Выберите «Экран», чтобы открыть диалоговое окно экрана.
4. В диалоговом окне «Экран» перейдите на вкладку «Настройка».
 - Оптимальная настройка размера (разрешения): 1920 X 1080 пикселей.
 - Если в диалоговом окне параметров экрана есть параметр частоты вертикальной развертки, то правильным значением будет "60" или "60 Гц". Если нет, закройте диалоговое окно, нажав кнопку OK.

Меню Звук

Изменение предварительно настроенного режима звучания

Режим

- **Стандартный:** выбор обычного режима звучания.
- **Музыка:** усиление музыки по сравнению со звуком голоса.
- **Кино:** обеспечение наивысшего качества звучания при просмотре фильмов.
- **Четкий голос:** усиление звука голоса по сравнению с другими звуками.
- **Усиление:** усиление высокочастотного звука в соответствии с потребностями людей с нарушениями слуха.



Основные операции

Настройка параметров звука

Эквалайзер

Настройка режима звучания (только в стандартном режиме звучания).

- **Баланс Лев./Пр.:** настройка баланса между правым и левым громкоговорителями.
- **100Гц / 300Гц / 1кГц / 3кГц / 10кГц** (настройка полосы пропускания): настройка уровня звука в разных частотных диапазонах.
- **Сброс:** сброс настроек эквалайзера до значений по умолчанию.

Аудиосистемы и т.п.

Virtual Surround (Выкл. / Вкл.)

(только в стандартном режиме звучания)

Эта функция позволяет добиться эффекта объемного звучания виртуальной 5.1-канальной системы при воспроизведении через два громкоговорителя или наушники за счет применения технологии HRTF (Head Related Transfer Function).

Четкость диалогов (Выкл. / Вкл.)

(только в стандартном режиме звучания)

Эта функция позволяет усилить звук голоса по сравнению с фоновой музыкой или звуковыми эффектами, чтобы диалоги звучали более четко.

Язык аудио

(только для цифровых каналов)

Изменение языка аудио, установленного по умолчанию.

-  Набор доступных языков может отличаться в зависимости от типа телевидения.

Аудиоформат

(только для цифровых каналов)

При выводе звука через главный громкоговоритель и аудиоприемник может возникать эффект эха из-за различий в скорости декодирования этих устройств. В этом случае используйте громкоговорители телевизора.

-  **Аудиоформат** может отличаться в зависимости от типа телевидения. 5.1-канальное звучание в формате Dolby digital доступно только в том случае, если телевизор подключен к внешнему громкоговорителю с помощью оптического кабеля.

Описание аудио

(доступно не во всех странах) (только для цифровых каналов)

Эта функция обрабатывает аудиопоток для AD (описания аудио), который передается вещательной компанией вместе с основным аудио.



- **Описание аудио (Выкл. / Вкл.):** включение и выключение функции описания аудио.
- **Громкость:** настройка громкости описания аудио.

Громкость авто (Выкл. / Норм. / Ночь)

Чтобы выровнять громкость на всех каналах, установите значение **Норм.**.

- **Ночь:** звучание в этом режиме сравнимо по качеству с режимом **Норм.** и характеризуется практически полным отсутствием шумов. Этот режим рекомендуется включать ночью.



Выбрать громкогов. (Внеш. громк. / Громкогов. ТВ)

При выводе звука через главный громкоговоритель и аудиоприемник может возникать эффект эха из-за различий в скорости декодирования этих устройств. В этом случае переключите телевизор на **Внеш. громк.**.

-  Если для параметра **Выбрать громкогов.** установлено значение **Внеш. громк.**, то кнопка регулировки громкости и кнопка MUTE не работают и, соответственно, ограничиваются возможности настройки звука.
-  Если для параметра **Выбрать громкогов.** установлено значение **Внеш. громк.**
 - **Громкогов. ТВ: Выкл., Внеш. громк.: Вкл.**
-  Если для параметра **Выбрать громкогов.** установлено значение **Громкогов. ТВ**
 - **Громкогов. ТВ: Вкл., Внеш. громк.: Вкл.**
-  При отсутствии видеосигнала звук будет отсутствовать в обоих громкоговорителях.

Доп-ная настройка

(только для цифровых каналов)

- **Уровень звука DTV (MPEG / HE-AAC):** эта функция позволяет нормализовать звуковой сигнал, получаемый наряду с другими сигналами в рамках цифрового телевидения.
 -  В зависимости от типа транслируемого сигнала для параметров **MPEG / HE-AAC** можно задать значение от -10 дБ до 0 дБ.
 -  Переключение в рамках диапазона от 0 до -10 дБ позволяет соответственно увеличивать и уменьшать громкость.

- **Выход SPDIF:** SPDIF – это интерфейс формата передачи цифрового аудио, разработанный компаниями Sony и Philips. Он позволяет снизить помехи при передаче цифровых аудио сигналов от одного устройства к другому, например, к громкоговорителю или DVD-проигрывателю.

Аудиоформат: помимо формата вывода цифрового аудио (SPDIF), в ходе приема цифрового телевидения можно выбрать следующие варианты: **PCM** или **Dolby Digital**.

 Для более объемного звучания можно подключить телевизор к громкоговорителям с 5.1-канальным звучанием в формате Dolby Digital.

Автозадержка: устранение несоответствия видео и звука при просмотре ТВ или видео, если цифровой звуковой сигнал выводится через внешнее устройство, например AV-приемник (0 мс – 250 мс).

- **Комп Dolby Digital (Line / RF):** выравнивание сигнала Dolby Digital и звукового сигнала (то есть сигналов MPEG, HE-AAC, ATV).

 Чтобы добиться динамического звучания, выберите **Line**; чтобы сгладить разницу между громкими и тихими звуками в ночное время, используйте **RF**.

Line: установка уровня вывода сигналов, отличающегося в большую или меньшую сторону от эталонного уровня -31 дБ, – либо -20 дБ, либо -31 дБ.

RF: установка уровня вывода сигналов, отличающегося в большую или меньшую сторону от эталонного уровня -20 дБ, – либо -10 дБ, либо -20 дБ.

Сброс звука (OK / Отмена)

Восстановление для параметров звука заводских настроек по умолчанию.

Выбор режима звучания

При выборе параметра **Dual I-II** на экране отобразится текущий режим звука.



	Тип звука	Dual I-II	По умолчанию
Сtereo A2	Моно	Моно	Авто.
	Сtereo	Сtereo ↔ Моно	изменение
	Dual	Dual I ↔ Dual II	Dual I
NICAM Stereo	Моно	Моно	Авто.
	Сtereo	Моно ↔ Сtereo	изменение
	Dual	Моно ↔ Dual I ↙ Dual II ↘	Dual I

 Если стереосигнал слишком слабый и происходит автоматическое переключение режимов, выберите режим «Моно».

 Включается только для стереосигналов.

 Доступно, если в качестве источника входного сигнала (параметр **Вход**) установлено значение **ТВ**.

Меню Настройка

Установка времени

Время

- **Часы:** для использования различных функций таймера в телевизоре необходимо настроить часы.

 Текущее время будет отображаться каждый раз при нажатии кнопки **INFO**.

 После отключения кабеля питания часы потребуются установить заново.

Режим часов (Авто / Ручной)

 В зависимости от телевизионной станции и сигнала автоматическое время может быть установлено неверно. В этом случае установите время вручную.

 Для автоматической установки времени необходимо подключить антенну.

Установка часов: вручную задайте значения параметров **День, Месяц, Год, Час, и Минут**.

 Эта функция доступна, только если для параметра **Режим часов** установлено значение **Ручной**.

Часовой пояс (в зависимости от страны): выберите часовой пояс.

 Эту функцию можно использовать, если для параметра **Страна** выбрано значение **Другие**.

 Эта функция доступна, только если для параметра **Режим часов** установлено значение **Авто**.

Использование таймера сна

- **Таймер сна** : автоматическое отключение телевизора по прошествии заданного времени. (30, 60, 90, 120, 150 или 180 минут).

 Для отмены функции **Таймер сна** выберите значение **Выкл.**

Настройка таймера включения / выключения

- **Таймер 1 / Таймер 2 / Таймер 3:** доступны три различные настройки включения/выключения таймера. Сначала необходимо установить часы.



Основные операции

Время вкл. / Время выкл.: выбор времени (часы, минуты) и действия (включения/выключение). (Чтобы включить таймер с выбранными параметрами, нажмите **Включить**.)

Громкость: установка необходимого уровня громкости.

Источник: можно выбрать источник содержимого для воспроизведения (**TB** или **USB**) при автоматическом включении телевизора. (**USB** можно выбрать, только если к телевизору подключено устройство USB.)

Антенна (когда для параметра **Источник** установлено значение **TB**): выберите **ATV** или **DTV**.

Канал (когда для параметра **Источник** установлено значение **TB**): выберите нужный канал.

Содержимое (когда для параметра **Источник** установлено значение **USB**): выберите на устройстве USB папку с музыкальными или фотофайлами для воспроизведения при автоматическом включении телевизора.

✎ Если на устройстве USB нет музыкальных файлов или не выбрана нужная папка, то таймер не сработает.

✎ Если на устройстве USB имеется только один фотофайл, то слайд-шоу показано не будет.

✎ Если папка имеет слишком длинное имя, то выбрать ее не удастся.

✎ Каждому устройству USB соответствует отдельная папка. При подключении нескольких устройств USB одного типа убедитесь, что имена папок, соответствующих разным устройствам USB, не совпадают.

Повтор: выберите **Один раз**, **Ежедн.**, **Пн-Пт**, **Пн-Сб**, **Сб-Вс** или **Ручной**, чтобы настроить таймер по своему усмотрению. При выборе параметра **Ручной** можно задать день включения таймера.

✎ Выбранный день отмечен значком ✓.

✎ Автовыключение питания (только если телевизор включен по таймеру): через 3 часа ожидания телевизор автоматически выключится для предотвращения перегрева.

Блокировка программ

Защита

✎ Перед отображением экрана настройки появится экран для ввода PIN-кода.

✎ Введите 4-значный PIN-код. По умолчанию используется PIN-код "0-0-0-0". PIN-код можно изменить, выбрав пункт **Изменение PIN**.

■ **Замок (Выкл. / Вкл.):** В окне **Диспетчер каналов** можно заблокировать некоторые каналы и, тем самым, ограничить доступ определенных пользователей (например, детей) к неподходящим программам.

✎ Доступно, если в качестве источника входного сигнала (параметр **Вход**) установлено значение **TB**.

■ **Родит. блокировка:** (зависит от страны): ограничение доступа определенных пользователей (например, детей) к неподходящим программам с помощью 4-значного PIN-кода. При выборе заблокированного канала отобразится значок "■".

Разр. все: снятие всех блокировок.

■ **Изменение PIN:** изменение персонального идентификационного номера, необходимого для настройки телевизора.

✎ Если вы забыли PIN-код, нажмите следующие кнопки пульта дистанционного управления для возвращения значения по умолчанию – "0-0-0-0": **POWER** (выключение питания) → **MUTE** → 8 → 2 → 4 → **POWER** (включение питания).

Другие операции

Язык

■ **Язык меню:** выбор языка меню.

■ **Язык телетекста:** выбор языка телетекста.

✎ Если выбранный язык не транслируется, по умолчанию устанавливается английский язык.

■ **Предпочтение (Основной язык аудио / Вторичный язык аудио / Первичный язык субтитров / Вторичный язык субтитров / Основной язык телетекста / Вторичный язык телетекста):** выбор языка, который будет языком по умолчанию при выборе канала.

Субтитры

Это меню используется для настройки режима **Субтитры**.

■ **Субтитры (Выкл. / Вкл.):** включение или выключение субтитров.

■ **Режим (Норм. / С нарушен. слуха):** выбор режима субтитров.

■ **Язык субтитров:** выбор языка субтитров.

✎ Если просматриваемая программа не поддерживает режим **С нарушен. слуха**, то автоматически включается режим **Норм.** даже при выборе режима **С нарушен. слуха**.

✎ Если выбранный язык не транслируется, по умолчанию устанавливается английский язык.



Цифровой текст (Отключить / Включить)

(только для Великобритании)

Эта функция включается, если программа передается с цифровым текстом.

Сеть (Тип сети / Настройка сети / Проверка сети)

Подробные сведения о настройке параметров см. в инструкциях по сетевому подключению (стр. 24).

Общие

- **Игровой режим (Выкл. / Вкл.):** при подключении игровой консоли, например PlayStation™ или Xbox™, можно выбрать меню игры для получения более реалистичных эффектов.

ПРИМЕЧАНИЕ

- Меры предосторожности и ограничения при использовании игрового режима
 - Чтобы отсоединить игровую консоль и подключить другое внешнее устройство, сначала установите для **Игровой режим** значение **Выкл.** в меню настройки.
 - При отображении меню телевизора в **Игровом режиме** изображение на экране будет слегка дрожать.
- **Игровой режим** недоступен, когда в качестве источника входного сигнала выбран телевизор или компьютер.
- Сразу после подключения игровой приставки задайте для **Игровой режим** значение **Вкл.**, чтобы повысить качество изображения. К сожалению, может наблюдаться ухудшение качества изображения.
- Когда для **Игровой режим** установлено значение **Вкл.:**
 - для режима **Изображение** устанавливается значение **Стандартный**, а для режима **Звук** – значение **Кино**.
 - Параметр **Эквалайзер** недоступен.

- **Прозрачность меню (Яркий / Темный):** выбор прозрачности экрана меню.

- **Мелодия (Выкл. / Низкий / Средний / Высокий):** выбор мелодии, которая будет воспроизводиться при включении или выключении телевизора.

Общий интерфейс

- **Меню CI:** выбор параметров в меню модуля CAM. Выберите меню CI в меню платы PC Card.
 - **Инфо о приложении:** просмотр сведений о модуле CAM, вставленном в гнездо CI, и о карте CI CARD или CI+ CARD, вставленной в модуль CAM. Модуль CAM можно установить независимо от того, включен телевизор или нет.
1. Модуль CI CAM можно приобрести у ближайшего дилера или по телефону.
 2. Вставьте карту CI CARD или CI+ CARD в модуль CAM в направлении, указанном стрелкой.
 3. Вставьте модуль CAM с картой CI CARD или CI+ CARD в гнездо COMMON INTERFACE в направлении, указанном стрелкой, так, чтобы модуль был параллелен гнезду.
 4. Убедитесь, что на зашифрованном канале есть изображение.

Картинка в картинке (PIP)







PIP

Можно одновременно просматривать видео с ТВ-тюнера и одного внешнего видеоисточника одновременно. При этом режимы не должны совпадать, иначе функция PIP (картинка в картинке) будет недоступна.

ПРИМЕЧАНИЕ

- Инструкции по настройке звука в режиме PIP см. в разделе **Выбор звука**.
- Если выключить телевизор при просмотре в режиме PIP, а затем включить снова, окно PIP больше отображаться не будет.
- Можно заметить, что изображение в окне PIP становится несколько ненатуральным при использовании основного экрана для просмотра игр или караоке.
- Настройки PIP

Основное изображение	Дополнительное изображение
Компонент, HDMI1/DVI, HDMI2, HDMI3, HDMI4, ПК	ТВ

- **PIP (Выкл. / Вкл.):** включение и выключение функции PIP.
- **Канал:** выбор канала для дополнительного экрана.
- **Размер ( / ):** выбор размера для дополнительного изображения.
- **Позиция ( /  /  / ):** выбор положения для дополнительного изображения.
- **Выбор звука (Основной / Дополнит.):** выбор звука для прослушивания (**Основной / Дополнит.**) в режиме PIP.

Основные операции

Меню Поддержка

Самодиагностика

- Для работы функции диагностики требуется несколько секунд. Это часть нормальной работы телевизора.
- **Тест изображения (Да / Нет):** устранение сбоев изображения.
 - **Звуковой тест (Да / Нет):** воспроизведение встроенной мелодии для устранения звуковых сбоев.
 - При отсутствии звука из громкоговорителей телевизора перед выполнением проверки звука убедитесь, что для параметра **Выбрать громкогов.** задано значение **Громкогов. ТВ** в меню **Звук**.
 - Во время проверки будет воспроизводиться мелодия, даже если для параметра **Выбрать громкогов.** установлено значение **Внеш. громк.**, или звук отключен с помощью кнопки MUTE.
 - **Информ. о сигнале:** (только для цифровых каналов) либо качество приема каналов ТВЧ идеально, либо каналы недоступны. Отрегулируйте антенну, чтобы увеличить уровень сигнала.
 - **Устранение неполадок:** обращайтесь к этим советам при возникновении проблем, связанных с работой телевизора.
 - Если ни один из советов не поможет, обратитесь в центр обслуживания клиентов Samsung.

Обновление ПО

Обновление ПО можно выполнить путем приема транслируемого сигнала или путем загрузки новой версии микропрограммы с веб-узла samsung.com на устройство памяти USB.

Текущая версия – это программное обеспечение, уже установленное в телевизоре.

Имя программного обеспечения имеет следующий формат: "год/месяц/день_версия".

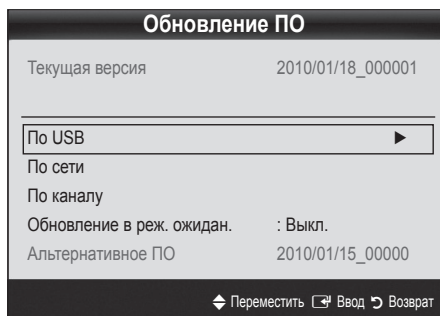

Установка последней версии

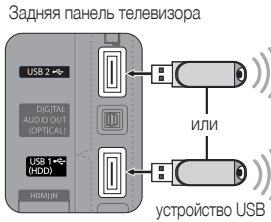
- **По USB:** вставьте в гнездо на телевизоре устройство USB с файлом обновления микропрограммы, загруженным с веб-узла www.samsung.com. Не отсоединяйте питание и не извлекайте устройство USB во время обновления. После обновления микропрограммы телевизор автоматически выключится и снова включится. При этом для всех настроек видео и аудио будут восстановлены заводские значения по умолчанию. Рекомендуется записывать свои настройки, чтобы их можно было легко восстановить после обновления.
- **По сети:** обновление программного обеспечения через Интернет.
 - Сначала выполните настройку сети. Подробные инструкции см. в разделе "Настройка сети".
 - Если Интернет-соединение некачественное, оно может неожиданно прерываться. Повторите попытку загрузки. Если проблема повторяется, загрузите обновление с устройства USB.
- **По каналу:** обновление программного обеспечения через транслируемый сигнал.
 - Если данная функция включена во время передачи программного обеспечения, то поиск и загрузка программного обеспечения выполняются автоматически.
 - Время, необходимое для загрузки программного обеспечения, зависит от состояния сигнала.
- **Обновление в реж. ожидан.:** обновление в режиме ожидания автоматически выполняется в заданное время. Поскольку питание устройства включается автоматически, экран устройства может слегка мигать. Этот эффект может сохраняться более часа до тех пор, пока не будет завершено обновление программного обеспечения.
- **Альтернативное ПО (резервное копирование):** отображение версии программного обеспечения, загруженной в режиме **По сети**. Эта функция включается при обновлении ПО, если оно прерывается на последнем этапе.

Руководство по соединению с ТВЧ

Используйте данную информацию при подключении к телевизору внешних устройств.

Обращение в Samsung

См. данный раздел, когда телевизор работает неправильно или требуется обновить программное обеспечение. Здесь содержатся сведения о центрах поддержки Samsung и советы по загрузке решений и программ.

Дополнительные операции

Подключение к компьютеру

С помощью кабеля HDMI/DVI или кабеля D-sub

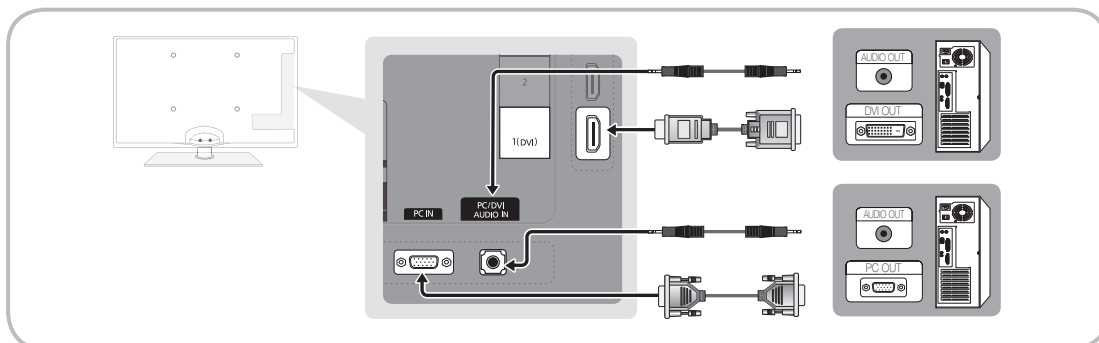

Режимы отображения (вход D-Sub и HDMI/DVI)

Оптимальное разрешение: 1920 x 1080 при частоте 60 Гц

Режим	Разрешение	Частота горизонтальной развертки (кГц)	Частота вертикальной развертки (Гц)	Частота синхронизации пикселей (МГц)	Полярность синхронизации (Г/В)
IBM	640 x 350	31.469	70.086	25.175	+/-
	720 x 400	31.469	70.087	28.322	-/+
MAC	640 x 480	35.000	66.667	30.240	-/-
	832 x 624	49.726	74.551	57.284	-/-
	1152 x 870	68.681	75.062	100.000	-/-
VESA CVT	720 x 576	35.910	59.950	32.750	-/+
	1152 x 864	53.783	59.959	81.750	-/+
	1280 x 720	56.456	74.777	95.750	-/+
	1280 x 960	75.231	74.857	130.000	-/+
VESA DMT	640 x 480	31.469	59.940	25.175	-/-
	640 x 480	37.861	72.809	31.500	-/-
	640 x 480	37.500	75.000	31.500	-/-
	800 x 600	37.879	60.317	40.000	+/+
	800 x 600	48.077	72.188	50.000	+/+
	800 x 600	46.875	75.000	49.500	+/+
	1024 x 768	48.363	60.004	65.000	-/-
	1024 x 768	56.476	70.069	75.000	-/-
	1024 x 768	60.023	75.029	78.750	+/+
	1152 x 864	67.500	75.000	108.000	+/+
	1280 x 1024	63.981	60.020	108.000	+/+
	1280 x 1024	79.976	75.025	135.000	+/+
	1280 x 720	45.000	60.000	74.250	+/+
	1280 x 800	49.702	59.810	83.500	-/+
	1280 x 800	62.795	74.934	106.500	-/+
	1280 x 960	60.000	60.000	108.000	+/+
1360 x 768	47.712	60.015	85.500	+/+	
1440 x 900	55.935	59.887	106.500	-/+	
1440 x 900	70.635	74.984	136.750	-/+	
1680 x 1050	65.290	59.954	146.250	-/+	
VESA GTF	1280 x 720	52.500	70.000	89.040	-/+
	1280 x 1024	74.620	70.000	128.943	-/-
VESA DMT / DTV CEA	1920 x 1080p	67.500	60.000	148.500	+/+

ПРИМЕЧАНИЕ

- При использовании кабеля HDMI/DVI следует задействовать разъем HDMI IN 1(DVI).
- Режим чересстрочной развертки не поддерживается.
- При выборе нестандартного видеоформата устройство может работать неправильно.
- Поддерживаются режимы раздельной и композитной синхронизации. Режим SOG (Синхронизация по зеленому) не поддерживается.

Дополнительные операции

Сетевое подключение

Можно настроить телевизор таким образом, чтобы он осуществлял доступ в Интернет по локальной сети с использованием проводного или беспроводного соединения.

Подключение к проводной сети

Телевизор можно подключить к локальной сети с помощью кабеля тремя способами:

- Телевизор можно подключить к локальной сети, подсоединив порт локальной сети на задней панели телевизора к внешнему модему с использованием кабеля Cat 5. См. диаграмму ниже.

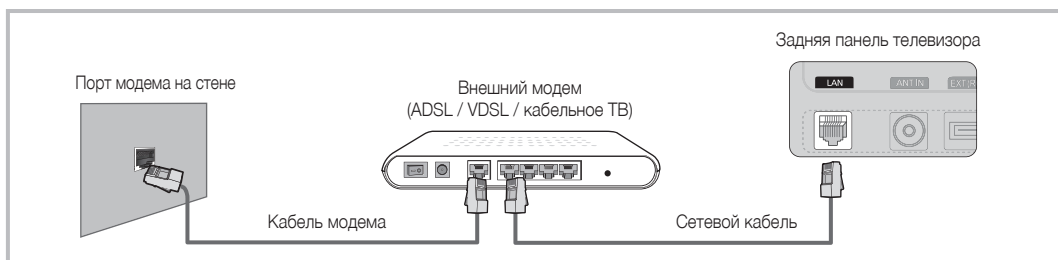

- Телевизор можно подключить к локальной сети, подсоединив порт локальной сети на задней панели телевизора к IP-устройству совместного доступа, которое подсоединено к внешнему модему. Используйте для подключения кабель Cat 5. См. диаграмму ниже.

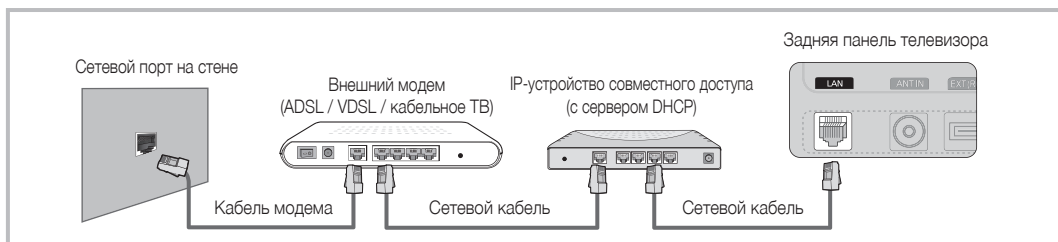

- В зависимости от настройки сети телевизор можно подключать к локальной сети путем соединения порта локальной сети на задней панели телевизора непосредственно к стенной розетке с использованием кабеля 5. См. диаграмму ниже. Обратите внимание, что модем или маршрутизатор подключаются в доме к стенной розетке где-нибудь в другом месте.

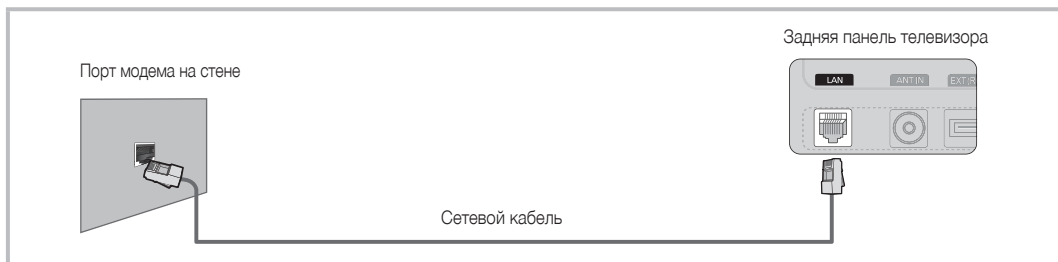

Если используется режим динамической сети, следует использовать модем ADSL или маршрутизатор, который поддерживает протокол DHCP (Dynamic Host Configuration Protocol). Модемы и маршрутизаторы, поддерживающие протокол DHCP, автоматически предоставляют значения IP-адреса, маски подсети, шлюза и DNS, которые требуются телевизору для доступа в Интернет, поэтому их не придется вводить вручную. Большинство домашних сетей являются динамическими.

В некоторых сетях требуется указать статический IP-адрес. Если в сети требуется статический IP-адрес, при настройке сетевого соединения необходимо вручную ввести на экране настройки кабельной сети телевизора значения IP-адреса, маски подсети, шлюза и DNS. Чтобы получить значения IP-адреса, маски подсети, шлюза и DNS, обратитесь к своему поставщику услуг Интернета. Если используется компьютер с системой Windows, то эти значения можно узнать на компьютере.

- Модемы ADSL, поддерживающие DHCP, можно использовать и в том случае, если в сети требуется статический IP-адрес. Модемы ADSL, поддерживающие DHCP, также позволяют использовать статические IP-адреса.

Настройка сети (Авто)

Автоматическая **Настройка сети** используется при подключении телевизора к сети, поддерживающей протокол DHCP. Чтобы автоматически настроить подключение телевизора к кабельной сети, выполните следующие действия:

Автоматическая настройка

1. Подсоедините телевизор к локальной сети, как описано в предыдущем разделе.
2. Включите телевизор, нажмите кнопку MENU на пульте дистанционного управления, с помощью кнопки ▲ или ▼ выберите пункт **Настройка** и нажмите кнопку ENTER [↵].
3. С помощью кнопки ▲ или ▼ выберите в меню **Настройка** пункт **Сеть**, а затем нажмите кнопку ENTER [↵]. Появится экран Сеть.

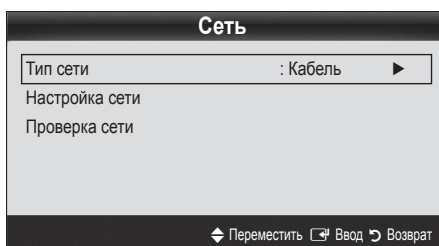

4. На экране **Сеть** выберите пункт **Тип сети**.
5. Для параметра **Тип сети** установите значение **Кабель**.
6. Выберите параметр **Настройка сети**. Появится экран **Настройка сети**.



7. Установите для параметра **Настр.проток. Интернета** значение **Авто**.
8. При выборе значения **Авто** сбор и ввод необходимых значений Интернета происходит автоматически.
9. После завершения нажмите кнопку RETURN на пульте дистанционного управления.
10. Выберите параметр **Проверка сети** для проверки подключения к Интернету.
11. Если значения для настройки сетевого подключения не удалось получить с помощью функции **Сеть**, выполните указания для **Ручной** настройки.

Настройка сети (режим Ручной)

Режим Ручной функции **Настройка сети** используется при подключении телевизора к сети, в которой требуется статический IP-адрес.

Получение значений настроек сетевого подключения

На большинстве компьютеров с операционной системой Windows для получения значений параметров сетевого подключения выполните следующие действия:

1. Щелкните правой кнопкой мыши значок сети в правой нижней части экрана.
2. В появившемся раскрывающемся меню выберите пункт Сост..
3. В отобразившемся диалоговом окне выберите вкладку Поддержка.
4. На вкладке Поддержка нажмите кнопку Сведения. Отобразятся значения настроек сетевого подключения.

Настройка вручную

Чтобы настроить подключение телевизора к кабельной сети вручную, выполните следующие действия:

1. Выполните шаги с 1 по 6 в разделе «Автоматическая настройка».
2. Установите для параметра **Настр.проток. Интернета** значение **Ручной**.
3. Нажмите кнопку ▼ на пульте дистанционного управления для перехода к первому полю ввода.
4. Введите значения для параметров **IP-адрес**, **Маска подсети**, **Шлюз** и **Сервер DNS**. Для ввода цифр используйте цифровые кнопки на пульте дистанционного управления, а для перехода из одного поля в другое используйте кнопки со стрелками.
5. После завершения нажмите кнопку RETURN на пульте дистанционного управления.
6. Выберите параметр **Проверка сети** для проверки подключения к Интернету.

Дополнительные операции

Подключение к беспроводной сети

Для беспроводного подключения телевизора к сети потребуется беспроводной маршрутизатор или модем, а также адаптер беспроводной сети Samsung (WIS09ABGN), который подключается к разъему USB на задней или боковой панели телевизора. См. рисунок ниже.



Адаптер беспроводной локальной сети Samsung можно приобрести отдельно в некоторых розничных магазинах, через электронные магазины или на веб-узле Samsungparts.com. Адаптер беспроводной локальной сети Samsung поддерживает протоколы связи IEEE 802.11A/B/G и N. Samsung рекомендует использовать протокол IEEE 802.11N. При воспроизведении видео через соединение IEEE 802.11B/G воспроизведение видео может выполняться с перерывами.

ПРИМЕЧАНИЕ

- Чтобы пользоваться беспроводной сетью, необходимо установить адаптер беспроводной локальной сети Samsung (WIS09ABGN).
- Адаптер беспроводной локальной сети Samsung продается отдельно. Адаптер беспроводной локальной сети WIS09ABGN можно приобрести в некоторых точках розничной торговли, через электронные магазины или на веб-узле Samsungparts.com.
- Для подключения к беспроводной сети телевизор необходимо соединить с беспроводным IP-устройством совместного доступа. Если беспроводное IP-устройство совместного доступа поддерживает протокол DHCP, то для подсоединения телевизора к беспроводной сети можно использовать протокол DHCP или статический IP-адрес.
- Выберите свободный канал для беспроводного IP-устройства совместного доступа. Если выбранный канал занят другим устройством, установленным рядом, то могут возникнуть помехи или перебои со связью.
- Система безопасности, отличная от перечисленных ниже, не будет работать на телевизоре.
- Если выбран режим High-throughput (Greenfield) 802.11n в чистом виде и в качестве типа шифрования для точки доступа выбран WEP, TKIP или TKIP-AES (WPS2Mixed), телевизоры Samsung не будут поддерживать подключение в соответствии с новыми спецификациями сертификата Wi-Fi.
- Если точка доступа поддерживает WPS (Wi-Fi Protected Setup), то к сети можно подключиться методом нажатия одной кнопки (PBC) или с помощью PIN-кода. WPS автоматически настроит SSID и ключ WPA для каждого режима.
- Если используемый маршрутизатор, модем или устройство не сертифицированы, возможно, их не удастся подключить к телевизору с использованием адаптера беспроводной локальной сети Samsung.
- **Методы подключения:** Подключение к беспроводной сети можно настроить четырьмя способами.
 - **PBC (WPS)**
 - Автонастройка (с помощью функции автоматического поиска сети)
 - Настройка вручную
 - **Ad-Hoc**
- Все адаптеры беспроводной локальной сети Samsung необходимо подключать непосредственно к порту USB телевизора. Концентраторы USB не поддерживаются.

Примечание

Изображение может искажаться на некоторых каналах, если телевизор подключен к адаптеру беспроводной локальной сети Samsung. В таких случаях следует установить соединение, используя один из следующих способов или подключить адаптер беспроводной локальной сети Samsung с помощью кабеля USB в месте, где исключены радиопомехи.

Способ 1	Способ 2
<p>Подключение с использованием прямоугольного адаптера USB</p> 	<p>Подключение через удлинительный кабель</p> <p>✎ Адаптер беспроводной локальной сети Samsung должен быть установлен в защищенном от радиопомех месте, чтобы исключить влияние помех между адаптером и приемником.</p> 

Настройка сети (PBC (WPS))**Настройка с использованием PBC (WPS)**

Если на маршрутизаторе имеется кнопка PBC (WPS), выполните следующие действия.

1. Подсоедините телевизор к локальной сети, как описано в предыдущем разделе.
2. Включите телевизор, нажмите кнопку MENU на пульте дистанционного управления, с помощью кнопки ▲ или ▼ выберите пункт **Настройка** и нажмите кнопку ENTER [↵].
3. С помощью кнопки ▲ или ▼ выберите в меню **Настройка** пункт **Сеть**, а затем нажмите кнопку ENTER [↵].
4. На экране **Сеть** выберите пункт **Тип сети**.
5. Установите для параметра **Тип сети** значение **Беспроводная**.
6. Выберите параметр **Настройка сети**. Появится экран **Настройка сети**.



7. Нажмите красную кнопку на пульте дистанционного управления.
8. В течение ближайших 2 минут нажмите кнопку PBC (WPS) на маршрутизаторе. Проигрыватель на телевизоре автоматически получит все значения параметров, которые требуются для подключения к сети.
9. После настройки сетевого соединения нажмите кнопку RETURN, чтобы выйти из экрана **Настройка сети**.

Настройка сети (Авто)

Большинство беспроводных сетей защищены дополнительной системой безопасности, требующей от подключаемых устройств предоставления зашифрованного кода безопасности, который называется «Кодом доступа» или «Кодом безопасности». Ключ безопасности представляет собой парольную фразу (обычно слово или последовательность букв и цифр определенной длины), которую пользователь должен ввести при настройке безопасности беспроводной сети. При выборе этого метода настройки беспроводного сетевого соединения и при наличии ключа безопасности беспроводной сети во время процедуры настройки пользователь должен ввести парольную фразу.

Дополнительные операции

Автоматическая настройка

Чтобы выполнить автоматическую настройку беспроводного соединения, выполните следующие действия:

1. Выполните шаги с 1 по 6 раздела «Настройка с использованием PBC (WPS)» (стр. 27).
2. С помощью кнопки ▼ выберите пункт **Настр.проток. Интернета**, затем нажмите кнопку ENTER . С помощью кнопки ▲ или ▼ выберите пункт **Авто**, затем нажмите кнопку ENTER .
3. С помощью кнопки ▲ перейдите к пункту **Выбор сети**, затем нажмите кнопку ENTER . Эта функция **Сети** выполняет поиск доступных беспроводных сетей. По завершении поиска отображается список доступных сетей.
4. В списке сетей с помощью кнопки ▲ или ▼ выберите сеть, а затем нажмите кнопку ENTER .
 - Если для точки доступа выбран режим невидимая, необходимо выбрать параметр **Добавить сеть** и введите соответствующие значения для параметров **Имя сети (SSID)** и **Ключ безопасности**, чтобы установить соединение.
5. Если появится всплывающее окно защита/PIN, перейдите к шагу 6. Если появится экран подключения к сети, перейдите к шагу 10.
6. С помощью кнопки ▲ или ▼ выберите пункт **Защита** или **PIN**. Для большинства домашних сетей следует выбрать **Защита** (для **Ключ безопасности**). Появится экран **Защита**.

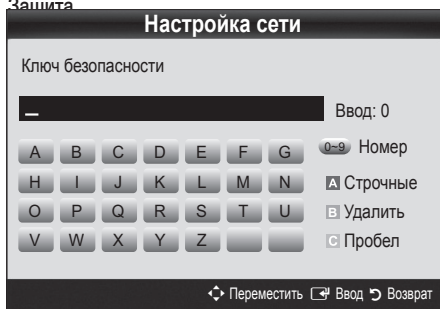

7. В окне **Защита** введите парольную фразу своей сети.
 - Парольную фразу можно найти в одном из окон установки, которые использовались для настройки маршрутизатора или модема.

8. Для ввода парольной фразы выполните следующие указания.
 - Для ввода цифр используйте цифровые кнопки на пульте дистанционного управления.
 - Для перехода от одной кнопки на экране **Ключ безопасности** к другой используйте кнопки со стрелками.
 - Для переключения регистра или отображения списка символов нажмите красную кнопку.
 - Чтобы ввести букву или символ, перейдите к этой букве или символу, а затем нажмите кнопку ENTER .
 - Чтобы удалить последнюю введенную букву или цифру, нажмите зеленую кнопку на пульте дистанционного управления.
9. После завершения нажмите синюю кнопку на пульте дистанционного управления. Появится экранное меню подключения к сети.
10. Подождите, пока не отобразится окно подтверждения соединения, а затем нажмите кнопку ENTER . Снова появится экран **Настройка сети**.
11. Чтобы проверить подключение, нажмите кнопку RETURN и выберите пункт **Проверка сети**, а затем нажмите кнопку ENTER .

Настройка сети (Ad-Нос)

К мобильным устройствам можно подключаться не через точку доступа, а через адаптер беспроводной локальной сети Samsung в одноранговой сети.

Подключение нового однорангового устройства

1. Выполните шаги с 1 по 6 раздела «Настройка с использованием PBC (WPS)» (стр. 27).
2. Нажмите **Выбор сети**. Появится список устройств и сетей.
3. Во время отображения списка устройств нажмите синюю кнопку на пульте дистанционного управления.
 - Отобразится сообщение "Одноранг. сеть пред. собой прямое соед. Wi-Fi с сот. телеф. или комп. Одноранг. сеть пред. собой прямое соед. Wi-Fi с сот. телеф. или комп. Функции существующей сетевой системы могут быть ограничены. Изменить сетевое подключение?".
4. Введите созданные **Имя сети (SSID)** и **Ключ безопасности** на устройстве, которое требуется подключить.

Подключение к существующему устройству одноранговой сети

1. Выполните шаги с 1 по 6 раздела «Настройка с использованием PBC (WPS)» (стр. 27).
2. Нажмите **Выбор сети**. Появится список устройств и сетей.
3. Выберите нужное устройство в списке устройств.
4. Если требуется ключ безопасности, введите его.
 - Если сеть работает ненадлежащим образом, проверьте, правильно ли введены **Имя сети (SSID)** и **Ключ безопасности**. Ошибка при вводе значения параметра **Ключ безопасности** может стать причиной сбоя.

Настройка сети (режим Ручной)

Если другие способы не работают, необходимо ввести значения параметров сети вручную.



Получение значений настроек сетевого подключения

На большинстве компьютеров с операционной системой Windows для получения значений параметров сетевого подключения выполните следующие действия:

1. Щелкните правой кнопкой мыши значок сети в правой нижней части экрана.
2. Во всплывающем меню выберите пункт Состояние.
3. В отобразившемся диалоговом окне выберите вкладку Поддержка.
4. На вкладке Поддержка нажмите кнопку Сведения. Отобразятся параметры сети.

Настройка вручную

Чтобы ввести значения параметров подключения к сети вручную, выполните следующие действия:

1. Выполните шаги с 1 по 6 раздела «Настройка с использованием PBC (WPS)» (стр. 27).
2. С помощью кнопки ▼ выберите пункт **Настр.проток. Интернета**, затем нажмите кнопку ENTER . С помощью кнопки ▲ или ▼ выберите пункт **Ручной**, затем нажмите кнопку ENTER .
3. С помощью кнопки ▼ перейдите к первому полю ввода (IP-адрес).
4. С помощью цифровых кнопок введите цифры.
5. По завершении ввода в каждом поле нажмите кнопку ► для перехода к следующему полю. Для перемещения вверх, вниз и обратно можно также использовать другие кнопки со стрелками.
6. Введите значения для параметров **IP-адрес**, **Маска подсети** и **Шлюз**.
7. С помощью кнопки ▲ или ▼ выберите пункт **DNS**.
8. С помощью кнопки ▼ перейдите к первому полю ввода DNS. Введите цифры, как показано выше.
9. После завершения нажмите кнопку ▲, чтобы перейти в раздел **Выбор сети**. Выберите сеть, а затем нажмите кнопку ENTER .
10. Перейдите к шагу 4 в разделе «Автоматическая настройка» (стр. 28) и следуйте соответствующим указаниям.

Если телевизору не удается подключиться к Интернету

Телевизор может не подключаться к Интернету из-за того, что ваш поставщик услуг Интернета мог ввести постоянный MAC-адрес (уникальный идентификационный номер) вашего компьютера или модема, который используется для проверки подлинности при подключении к Интернету в качестве средства для предотвращения несанкционированного доступа. Поскольку у телевизора другой MAC-адрес, поставщик услуг Интернета не может осуществить проверку подлинности его MAC-адрес и телевизор не подключается к Интернету.

Чтобы решить эту проблему, узнайте у своего поставщика услуг Интернета процедуру подключения других устройств к Интернету кроме компьютера (например, телевизора).

Если поставщик услуг Интернета запрашивает идентификатор или пароль для подключения к Интернету, возможно, телевизор к Интернету подключить не удастся. В этом случае при подключении к Интернету необходимо ввести свое имя пользователя или пароль. Ошибка подключения к Интернету может возникать из-за ошибки неполадок брандмауэра. В этом случае обратитесь к поставщику услуг Интернета.

Если не удастся подключиться к Интернету даже после выполнения инструкций, полученных от поставщика услуг Интернета, обратитесь в компанию Samsung Electronics по телефону 8-800-555-55-55.

Дополнительные операции

Media Play

MEDIA.P



Возможность воспроизведения файлов фотографий, музыкальных и/или видеофайлов, хранящихся на устройстве USB MSC (Mass Storage Class) и/или компьютере.

MediaPlay

Видео



SUM A Смена устр. D Просмотр устройств C Ввод B Возврат

Подключение устройства USB

1. Включите телевизор.
2. Подключите устройство USB, содержащее музыкальные файлы, файлы фотографий и/или видеофайлы, к гнезду USB 1 (HDD) или USB 2 на боковой панели телевизора.
3. После подключения устройства USB к телевизору появится всплывающее окно. После этого можно выбрать функцию **Media Play**.

Задняя панель телевизора

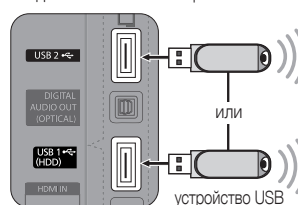

Подключение к компьютеру через сеть

Можно воспроизводить изображения, музыку и видео, сохраненные на компьютере, через сетевое соединение в режиме **Media Play**.

Если функция **Media Play** используется для файла, сохраненного на компьютере, следует загрузить программу PC Share Manager и соответствующее руководство пользователя с узла www.samsung.com.

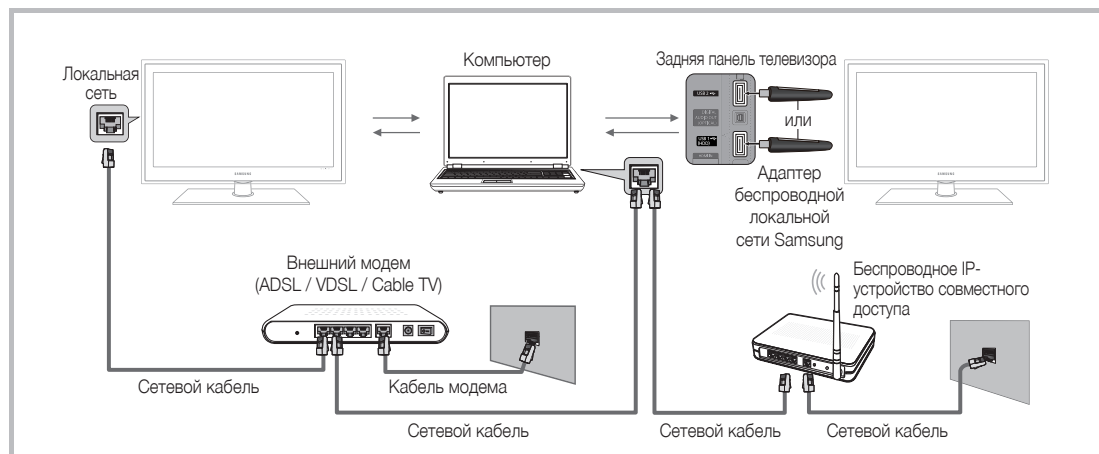

1. Для получения дополнительной информации о настройке сети см. раздел «Сетевое подключение». (стр. 24).
 - Рекомендуется размещать телевизор и компьютер в одной и той же подсети. Первые 3 части адреса подсети, IP-адресов телевизора и компьютера должны быть одинаковыми, и только последняя часть (адрес хоста) должна быть изменена. (например, IP-адрес: 123.456.789.**)
2. С помощью сетевого кабеля подсоедините компьютер, на который будет установлена программа Samsung PC Share Manager, к внешнему модему.
 - Можно подсоединить телевизор к компьютеру напрямую без подключения его к устройству совместного доступа (маршрутизатору).

- ✎ Ниже перечислены функции, которые не поддерживаются при подключении к компьютеру через сеть.
 - Функции **Фоновая музыка** и **Настройка фоновой музыки**.
 - Сортировка файлов по предпочтениям в папках **Фотографии**, **Музыка** и **Видео**.
 - Функции кнопок ◀ (REW) и ▶ (FF) во время воспроизведения видео.
- ✎ Технология Divx DRM, функция воспроизведения нескольких звуковых дорожек и функция встроенных субтитров не поддерживаются.
- ✎ Использование программы Samsung PC Share Manager на компьютере должно быть разрешено в брандмауэре.
- ✎ При сетевом подключении в режиме **Media Play**, в зависимости от функций предоставляемого сервера, могут произойти следующие сбои.
 - Может измениться метод сортировки.
 - Может не поддерживаться функция поиска сцены.
 - Функция возобновления воспроизведения видео **Непрер.** может не поддерживаться.
 - Функцию **Непрер.** не могут применять сразу несколько пользователей. (Устройство запоминает только момент остановки воспроизведения, выбранный самым последним пользователем.)
 - Функции кнопок ◀ или ▶ могут не работать в зависимости от данных содержимого.
 - Если во время воспроизведения видео через беспроводную сеть файлы воспроизводятся прерывисто, рекомендуется вернуться к использованию проводной сети.
- ✎ При использовании нелегальных файлов мультимедиа в работе данной функции могут наблюдаться сбои.
- ✎ Информация, которую необходимо знать до начала использования **Media Play**
 - Протокол MTP (Media Transfer Protocol) не поддерживается.
 - Поддерживаются файловые системы FAT16, FAT32 и NTFS.
 - Цифровые камеры и аудиоустройства USB некоторых типов могут быть несовместимы с этим телевизором.
 - Функция Media Play поддерживает только устройства USB MSC (Mass Storage Class). MSC – это устройства Mass Storage Class с возможностью передачи данных единым целым. Примерами устройств MSC являются флэш-накопители, устройства чтения флэш-карт и жесткие диски USB (не поддерживаются концентраторы USB). Устройства следует подключать непосредственно к порту USB телевизора.
 - Перед подключением к телевизору создайте резервные копии файлов, чтобы предотвратить повреждение или потерю данных. Компания SAMSUNG не несет ответственности за любые повреждения файлов и потерю данных.
 - Подключите жесткий диск USB к назначенному порту (порт USB 1 (HDD)).
 - Не отключайте устройство USB во время загрузки.
 - Чем больше разрешение изображения, тем больше времени требуется для его отображения на экране.
 - Максимально возможное разрешение JPEG – 15360 X 8640 пикселей.
 - Если файл поврежден или имеет несовместимый формат, отображается сообщение «Формат файла не поддерживается».
 - Если в качестве критерия для сортировки файлов выбран основной вид, в каждой папке могут отображаться до 1000 файлов.
 - Файлы MP3 с технологией DRM, которые были загружены с платного узла, воспроизвести невозможно. Digital Rights Management (DRM) – это технология, которая поддерживает создание содержимого, распространение и полное интегрированное управление содержимым, включая защиту прав и интересов поставщиков содержимого, предотвращение незаконного копирования содержимого, а также управление выставлением счетов и платежами.
 - Если подключено более двух устройств PTP, то можно использовать только одно устройство за раз.
 - Если подключено более двух устройств MSC, возможно, некоторые из них не будут распознаны. Устройство USB, для работы которого требуется большая мощность (более 500 мА или 5 В), возможно, поддерживаться не будет.
 - Если во время подключения или использования устройства USB отобразится предупреждающее сообщение о превышении мощности, возможно, устройство не распознается или неисправно.
 - При отсутствии входного сигнала в течение времени, установленного для параметра **Время автозащиты**, запускается экранная заставка.
 - При подключении к телевизору некоторых моделей внешнего жесткого диска режим энергосбережения этого диска может быть автоматически сброшен.
 - При использовании удлинителя кабеля USB устройство USB может не распознаваться или могут не читаться файлы, хранящиеся на данном устройстве.
 - Если устройство USB не распознается при подключении к телевизору, нарушен список файлов, хранящихся на устройстве, или какой-либо файл из списка не воспроизводится, подсоедините устройство USB к компьютеру, отформатируйте его и проверьте соединение.
 - Чтобы окончательно удалить из компьютера файл, который ранее был удален, но обнаруживается при запуске режима Media Play, используйте на компьютере функцию «Очистить корзину».

Дополнительные операции

Элементы, отображаемые на экране

С помощью кнопок вверх/вниз/вправо/влево перейдите к нужному файлу и затем нажмите кнопку ENTER  или  (Воспр.). Начнется воспроизведение файла.

 Поддержка функций **Просмотр устройств** и **Дом** на домашней странице **Media Play**.

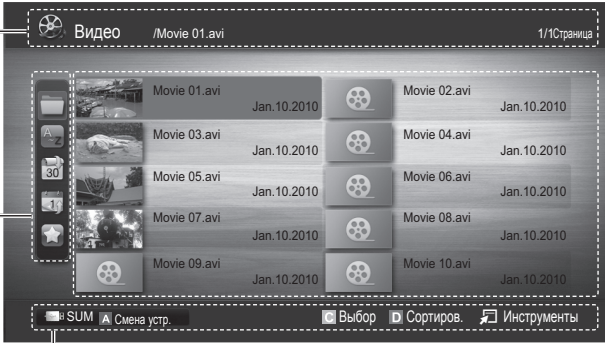





Информация: можно узнать имя выбранного файла, а также номер файла и страницы.



Критерии сортировки списка: отображаются критерии сортировки.

 Критерии сортировки зависят от содержания.

Список файлов: возможность подтверждения файлов и групп, распределяемых по категориям.











Кнопки управления

-  Красная (**Смена устр.**): выбор подсоединенного устройства.
-  Зеленая (**Предпочтение**): установка предпочтения файлов. (не поддерживается при выборе критерия Основной вид)
-  Желтая (**Выбор**): выбор нескольких файлов из списка. Выбранные файлы отмечаются значком.
-  Синяя (**Сортиров.**): выбор списка критериев сортировки.
-  **Инструменты**: отображение меню параметров.

 С помощью кнопки  (REW) или  (FF) можно перейти на следующую или предыдущую страницу в списке файлов.

Видео

Воспроизведение видео

1. С помощью кнопки  или  выберите пункт **Видео**, затем нажмите кнопку ENTER  в меню **Media Play**.
2. С помощью кнопки /// выберите необходимый пункт в списке файлов.
3. Нажмите кнопку ENTER  или кнопку  (Воспроизведение).
 - Выбранный файл и время его воспроизведения отображаются в верхней части экрана.
 - При отсутствии данных о продолжительности видео время воспроизведения и строка состояния не отображаются.
 - С помощью кнопок  и  можно перемещаться по видео во время его воспроизведения.

 В этом режиме можно просматривать видеоролики игры, но саму игру воспроизвести невозможно.

- Поддерживаемые форматы субтитров

Название	Расширение файла	Формат
Текст MPEG-4, зависящий от времени	.txt	XML
SAMI	.smi	HTML
SubRip	.srt	строковый
SubViewer	.sub	строковый
Micro DVD	.sub или .txt	строковый



- Поддерживаемые форматы видео

Расширение файла	Контейнер	Видекодек	Разрешение	Частота кадров (кадр/с)	Скорость передачи (Mbps)	Аудиокодек
*.avi *.mkv	AVI MKV	Divx 3.11/4.x/5.1/6.0	1920 x 1080	6 ~ 30	8	MP3 / AC3 / LPCM / ADPCM / DTS Core
		XviD	1920 x 1080	6 ~ 30	8	
		H.264 BP/MP/HP	1920 x 1080	6 ~ 30	25	
		MPEG4 SP/ASP	1920 x 1080	6 ~ 30	8	
*.asf	ASF	Divx 3.11/4.x/5.1/6.0	1920 x 1080	6 ~ 30	8	MP3 / AC3 / LPCM / ADPCM / WMA
		XviD	1920 x 1080	6 ~ 30	8	
		H.264 BP/MP/HP	1920 x 1080	6 ~ 30	25	
		MPEG4 SP/ASP	1920 x 1080	6 ~ 30	8	
*.wmv	ASF	Window Media Video 9	1920 x 1080	6 ~ 30	25	WMA
*.mp4	MP4	H.264 BP/MP/HP	1920 x 1080	6 ~ 30	25	MP3 / ADPCM / AAC
		MPEG4 SP/ASP	1920 x 1080	6 ~ 30	8	
		XVID	1920 x 1080	6 ~ 30	8	
*.3gp	3GPP	H.264 BP/MP/HP	1920 x 1080	6 ~ 30	25	ADPCM / AAC / HE-AAC
		MPEG4 SP/ASP	1920 x 1080	6 ~ 30	8	
*.vro *.vob	VRO VOB	MPEG1	1920 x 1080	24 / 25 / 30	30	AC3 / MPEG / LPCM
		MPEG2	1920 x 1080	24 / 25 / 30	30	
*.mpg *.mpeg	PS	MPEG1	1920 x 1080	24 / 25 / 30	30	AC3 / MPEG / LPCM / AAC
		MPEG2	1920 x 1080	24 / 25 / 30	30	
		H.264	1920 x 1080	6 ~ 30	25	
*.ts *.tp *.trp	TS	MPEG2	1920 x 1080	24 / 25 / 30	30	AC3 / AAC / MP3 / DD+ / HE-AAC
		H.264	1920 x 1080	6 ~ 30	25	
		VC1	1920 x 1080	6 ~ 30	25	

Другие ограничения

ПРИМЕЧАНИЕ

- При наличии проблем с содержимым кодека данный кодек поддерживаться не будет.
- Если данные для контейнера неверны и файл поврежден, то правильное воспроизведение контейнера невозможно.
- Звук или видео могут отсутствовать, если обычная скорость передачи/частота кадров содержимого превышает параметры скорости, указанные в приведенной выше таблице.
- При наличии ошибки в таблице индексов функция поиска (перехода) не поддерживается.

Видеодекодер	Аудиодекодер
<ul style="list-style-type: none"> • Поддерживает форматы до H.264, Level 4.1 • Форматы H.264 FMO/ASO/RS, VC1 SP/MP/AP L4 и AVCHD не поддерживаются. • Формат GMC не поддерживается. • Формат H.263 не поддерживается. 	<ul style="list-style-type: none"> • Поддержка до WMA 7, 8, 9, STD • WMA 9 PRO не поддерживает форматы многоканального аудио с двумя дополнительными каналами или аудио без потерь. • Частота дискретизации WMA 22050 Гц (моно) не поддерживается.

Дополнительные операции

Функция непрерывного воспроизведения видео (Продолжить воспр.)

После выхода из режима воспроизведения видео его можно будет воспроизвести позднее с места, на котором воспроизведение было остановлено.

1. В разделе списка файлов выберите видеофайл для непрерывного воспроизведения, используя кнопку ◀ или ▶.
2. Нажмите кнопку ▶ (Воспроизведение) / ENTER.
3. Выберите **Непрер.** (Продолжить воспр.), нажав синюю кнопку.
Воспроизведение видео начнется с того момента, на котором было остановлено.
 - Синяя кнопка доступна при возобновлении воспроизведения.
 - Если для параметра **Справка непрер. воспр.** выбрано значение **Вкл.** в меню **Настройки**, при возобновлении воспроизведения видеофайла отобразится всплывающее сообщение.

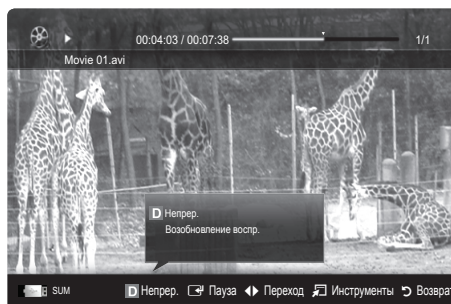

Музыка

Воспроизведение музыки

1. С помощью кнопки ◀ или ▶ выберите пункт **Музыка**, затем нажмите кнопку ENTER в меню **Media Play**.
 2. С помощью кнопки ◀/▶/▲/▼ выберите необходимый пункт в списке файлов.
 3. Нажмите кнопку ENTER или кнопку ▶ (Воспроизведение).
 - С помощью кнопок ◀ и ▶ можно перемещаться по музыкальной дорожке во время ее воспроизведения.
 - Во время воспроизведения кнопки ◀◀ (REW) и ▶▶ (FF) не работают.
- Отображаются только файлы с расширением MP3 и PCM. Файлы с другими расширениями не отображаются, даже если они хранятся на том же самом устройстве USB.
- Если при воспроизведении файлов MP3 слышен странный звук, настройте параметр **Эквалайзер** в меню **Звук**. (При воспроизведении перемодулированного файла MP3 могут возникнуть проблемы со звуком.)

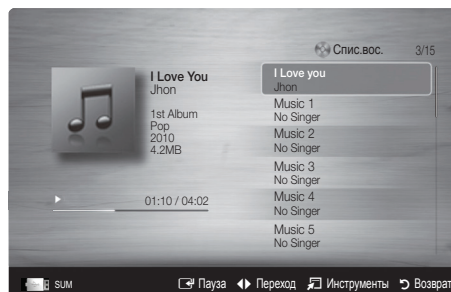

Фотографии

Просмотр фотографии (или слайд-шоу)

1. С помощью кнопки ◀ или ▶ выберите пункт **Фотографии**, затем нажмите кнопку ENTER в меню **Media Play**.
 2. С помощью кнопки ◀/▶/▲/▼ выберите необходимый пункт в списке файлов.
 3. Нажмите кнопку ENTER или кнопку ▶ (Воспроизведение).
 - Когда отображается список фотографий, нажмите кнопку ▶ (Воспроизведение) / ENTER на пульте дистанционного управления, чтобы запустить слайд-шоу.
 - В слайд-шоу будут включены все файлы из списка файлов.
 - Во время слайд-шоу будут отображаться файлы из текущей папки по порядку.
- Музыкальные файлы будут автоматически воспроизводиться во время слайд-шоу, если для параметра **Фоновая музыка** установлено значение **Вкл.**
- Настройки режима **BGM режим** нельзя изменить до тех пор, пока не закончится загрузка содержимого в режиме BGM.



Воспроизведение нескольких файлов

Воспроизведение выбранных видеофайлов, музыкальных файлов и файлов фотографий

1. Нажмите желтую кнопку в списке файлов, чтобы выбрать необходимый файл.
2. Повторите описанную выше операцию, чтобы выбрать несколько файлов.



ПРИМЕЧАНИЕ

- Слева от выбранных каналов отобразится метка ✓.
 - Чтобы отменить выбор, еще раз нажмите желтую кнопку.
 - Чтобы отменить выбор всех файлов, нажмите кнопку **TOOLS** и выберите пункт **Отменить все**.
3. Нажмите кнопку **TOOLS** и выберите пункт **Воспр. выбранное содерж.**



Воспроизведение группы видеофайлов, музыкальных файлов и файлов фотографий

1. Когда отображается список файлов, перейдите к любому файлу из необходимой группы файлов.
2. Нажмите кнопку **TOOLS** и выберите пункт **Воспр. текущ. гр.**

Дополнительная функция в Media Play

Сортировка списка файлов

Нажмите синюю кнопку в списке файлов, чтобы рассортировать файлы.

Категория	Значение	Видео	Музыка	Фотографии
Основной вид	Отображается вся папка. Фотографию можно просмотреть, выбрав папку.	▼	▼	▼
Название	Сортировка и отображение названий файлов по символу/номеру/алфавиту/другому признаку.	▼	▼	▼
Предпочтение	Сортировка и отображение файлов по предпочтениям. С помощью зеленой кнопки можно внести изменения в список предпочитаемых файлов.	▼	▼	▼
Сам. поз. дата	Сортировка и отображение файлов по дате, начиная с последней.	▼		▼
Сам. ран. дата	Сортировка и отображение файлов по дате, начиная с первой.	▼		▼
Артист	Сортировка музыкальных файлов по имени исполнителя в алфавитном порядке.		▼	
Альбом	Сортировка музыкальных файлов по названию альбома в алфавитном порядке.		▼	
Жанр	Сортировка музыкальных файлов по жанру.		▼	
Настр.	Сортировка музыкальных файлов по тональности. Информацию о тональности композиции можно изменить.		▼	
Ежемес.	Сортировка и отображение файлов фотографий по месяцам. Сортировка выполняется только по месяцам (январь-декабрь) без учета года.			▼

Дополнительные операции

Меню параметров воспроизведения видео/музыки/фотографий

Во время воспроизведения файла нажмите кнопку TOOLS.

Категория	Значение	Видео	Музыка	Фотографии
Название	Переход непосредственно к другому файлу.	▼		
Режим повтора	Повторное воспроизведение видео и музыкальных файлов.	▼	▼	
Размер картинки	Настройка размера изображения.	▼		
Настройка изображения	Регулировка настроек изображения (стр. 15, 16, 17)	▼		▼
Настройка звука	Регулировка настроек звука (стр. 17, 18, 19)	▼	▼	▼
Настройка субтитров	Воспроизведение видеофайла с субтитрами. Эта функция работает только в том случае, если имя файла субтитров совпадает с именем видеофайла.	▼		
Остановка показа / Запустить показ слайдов	Запуск или остановка слайд-шоу.			▼
Скор. слайд-шоу	Выбор скорости слайд-шоу во время показа.			▼
Фоновая музыка	Установка и выбор фоновой музыки для просмотра слайд-шоу.			▼
Увеличенный	Увеличение изображений в полноэкранном режиме.			▼
Поворот	Поворот изображений в полноэкранном режиме.			▼
Информация	Просмотр подробной информации о воспроизводимом файле.	▼	▼	▼

Настройки

Использование меню Настройка

- **Справка непрер. воспр. (Продолжить воспр.) (Вкл./Выкл.):** отображение всплывающего справочного сообщения при непрерывном воспроизведении видеофайла.
- **Получить код регистрации DivX® VOD:** отображение авторизованного кода регистрации телевизора. Если подключиться к веб-узлу DivX и зарегистрировать код, используя личную учетную запись, то можно загрузить файл регистрации услуги видео по запросу. Если воспроизвести файл регистрации услуги видео по запросу с помощью Media Play, регистрация будет завершена.
 Для получения дополнительной информации об услуге видео по запросу DivX® посетите веб-узел www.DivX.com.
- **Получить код деактивации DivX® VOD:** если услуга видео по запросу DivX® не зарегистрирована, отобразится код отключения регистрации. Если применить эту функцию, когда зарегистрирована услуга видео по запросу DivX®, текущая регистрация услуги видео по запросу DivX® будет отключена.
- **Информация:** просмотр информации о подключенном устройстве.

Что такое Anynet+? TOOLS

Anynet+ – это функция, позволяющая с помощью пульта дистанционного управления для телевизора управлять всеми подключенными устройствами Samsung, поддерживающими функцию Anynet+. Систему Anynet+ можно использовать только с устройствами Samsung, поддерживающими функцию Anynet+. Чтобы узнать, поддерживает ли ваше устройство Samsung эту функцию, проверьте, есть ли на устройстве значок Anynet+.

Подключение к домашнему кинотеатру

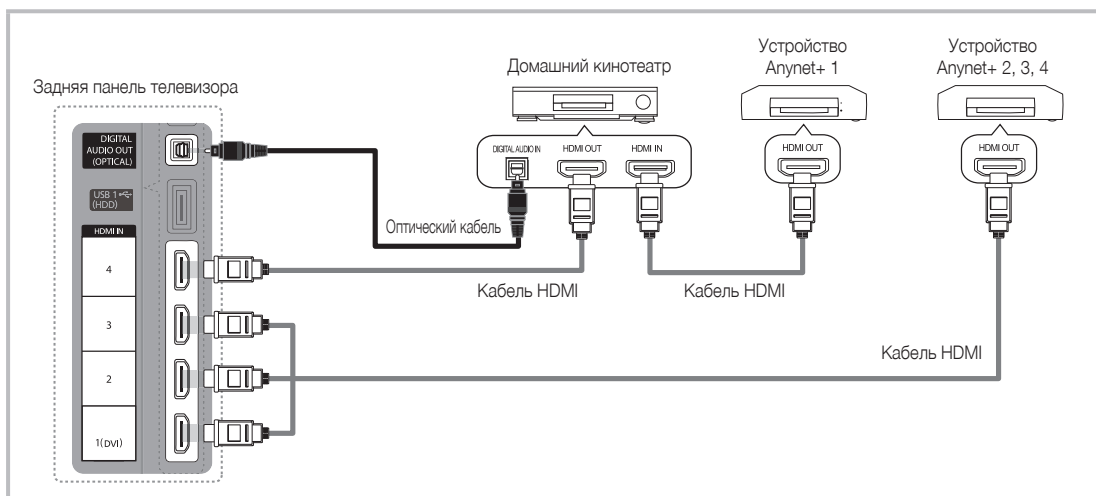

1. Соедините гнездо **HDMI IN (1(DVI), 2, 3 или 4)** на телевизоре с гнездом **HDMI OUT** на соответствующем устройстве, поддерживающем функцию Anynet+, используя кабель HDMI.
2. С помощью кабеля HDMI соедините гнездо **HDMI IN** домашнего кинотеатра и гнездо **HDMI OUT** соответствующего устройства, поддерживающего функцию Anynet+.

ПРИМЕЧАНИЕ

- С помощью оптического кабеля соедините гнездо **DIGITAL AUDIO OUT (OPTICAL)** на телевизоре с цифровым аудиовходом на домашнем кинотеатре.
- При подключении через гнездо для оптического кабеля возможен вывод только двухканального звука. Звук будет слышен только через передние левый и правый громкоговорители, а также через сабвуфер домашнего кинотеатра. Если требуется 5.1-канальное звучание, подключите гнездо **DIGITAL AUDIO OUT (OPTICAL)** на проигрывателе DVD-дисков / декодере кабельного/спутникового телевидения (т.е. устройстве Anynet 1 или 2) непосредственно к усилителю или домашнему кинотеатру, а не к телевизору.
- Подключайте только один домашний кинотеатр.
- Устройство Anynet+ можно подключить с помощью кабеля HDMI. Некоторые кабели HDMI могут не поддерживать функцию Anynet+.
- Функция Anynet+ работает, когда аудиоустройство, поддерживающее Anynet+, находится в режиме ожидания или включено.
- Anynet+ поддерживает до 12 устройств AV. Можно подключить не более трех устройств одного типа.

Дополнительные операции

Меню Anynet+

Меню Anynet+ изменяется в зависимости от типа и состояния устройств Anynet+, подключенных к телевизору.

Меню Anynet+	Описание
Просмотр ТВ	Переключение из режима Anynet+ в режим ТВ-трансляции.
Список устройств	Отображение списка устройств Anynet+.
(имя_устройства) MENU	Отображение меню подключенных устройств. Например: если подключено устройство записи DVD-дисков, отобразится меню диска в устройстве записи DVD-дисков.
(имя_устройства) INFO	Отображение меню воспроизведения подключенного устройства. Например: если подключено устройство записи DVD-дисков, отобразится меню воспроизведения диска в устройстве записи DVD-дисков.
Запись: (*устройство записи)	Немедленное начало записи с помощью устройства записи. (Функция записи доступна, только если ее поддерживают устройства.)
Остановить запись: (*устройство записи)	Остановка записи.
Приемник	Звук воспроизводится через приемник.

Если подключено несколько устройств записи, они отображаются как (*устройство записи), а если подключено только одно устройство записи, оно будет отображаться как (*имя_устройства).

Настройка Anynet+

Настройка

Anynet+ (HDMI-CEC) (Выкл. / Вкл.): чтобы использовать функцию Anynet+, необходимо установить для параметра **Anynet+ (HDMI-CEC)** значение **Вкл.**

✎ Когда функция **Anynet+ (HDMI-CEC)** отключена, все операции, связанные с Anynet+, деактивируются.

Автоотключение (Нет / Да): настройка устройства Anynet+ на автоматическое выключение при выключении телевизора.

✎ Для использования функции Anynet+ в качестве активного источника для телевизора необходимо выбрать режим ТВ.

✎ Даже если устройство выполняет запись, оно может отключиться.

Переключение между устройствами, поддерживающими функцию Anynet+

- Отобразится список устройств Anynet+, подключенных к телевизору.
✎ Если не удастся найти необходимое устройство, нажмите красную кнопку, чтобы обновить список.
- Выберите устройство и нажмите кнопку ENTER . Можно переключиться на выбранное устройство.
✎ Только при установке для функции **Anynet+ (HDMI-CEC)** значения **Вкл.** в меню **Приложение** можно просмотреть меню **Список устройств**.
 - Переключение на выбранное устройство может занять до 2 минут. Операцию переключения нельзя отменить во время ее выполнения.
 - Если выбран режим внешнего ввода с помощью кнопки SOURCE, функцию Anynet+ использовать нельзя. Убедитесь, что выбрано устройство Anynet+, воспользовавшись списком **Список устройств**.

Запись

С помощью устройства для записи Samsung можно записывать телевизионные программы.

- Выберите **Запись**.
✎ При использовании более двух записывающих устройств
 - При подключении нескольких записывающих устройств эти устройства отображаются в списке. Выберите нужное устройство в списке **Список устройств**.
 - Если устройство записи не отображается, выберите **Список устройств** и нажмите красную кнопку, чтобы выполнить поиск устройств.
- Чтобы выйти, нажмите кнопку EXIT.
✎ Можно записывать потоки источников, выбрав пункт **Запись: (имя_устройства)**.
✎ При нажатии кнопки (REC) начнется запись того, что воспроизводится на экране. При просмотре видео с другого устройства будет выполнена запись видео с этого устройства.
✎ Перед записью убедитесь, правильно ли выполнено подключение к гнезду антенны на записывающем устройстве. Для правильного подключения антенны к устройству записи см. руководство пользователя к устройству записи.

Прослушивание через приемник

Вместо прослушивания звука через громкоговоритель (параметр **Громкогов. ТВ** звук можно прослушивать через приемник (например, домашний кинотеатр).

1. Выберите пункт **Приемник** и установите для него значение **Вкл.**

2. Чтобы выйти, нажмите кнопку **EXIT**.

 Если используемый приемник поддерживает только аудио, он может не отображаться в списке устройств.



 Приемник будет работать при правильном подключении оптического гнезда на приемнике к гнезду **DIGITAL AUDIO OUT (OPTICAL)** на телевизоре.

 Если для приемника (домашнего кинотеатра) установлено значение **Вкл.**, звук будет выводиться через оптический разъем на телевизоре. Если в цифровом эфирном сигнале звук передается в формате 5.1, то с оптического выхода телевизора звук будет выводиться на приемник также в формате 5.1. Если в качестве источника используется цифровое устройство, например DVD-проигрыватель, подключенный к телевизору с помощью кабеля HDMI, воспроизведение звука возможно только по 2-канальной системе приемника.

ПРИМЕЧАНИЕ

- Устройствами Anynet+ можно управлять только с помощью пульта дистанционного управления телевизора, но нельзя с помощью кнопок на панели телевизора.
- В определенных условиях пульт дистанционного управления телевизора может не работать. В этом случае повторно выберите устройство, поддерживающее функцию Anynet+.
- Функции Anynet+ не доступны на устройствах других производителей.

Поиск и устранение неисправностей в устройствах с поддержкой Anynet+

Неполадка	Способ устранения
Функция Anynet+ не работает.	<ul style="list-style-type: none"> • Проверьте, поддерживает ли устройство функцию Anynet+. Система Anynet+ поддерживает только устройства Anynet+. • Подключайте только один приемник (домашний кинотеатр). • Проверьте правильность подключения кабеля питания устройства Anynet+. • Проверьте подключения видео-/аудио-/HDMI-кабелей устройства Anynet+. • Убедитесь, что для параметра Anynet+ (HDMI-CEC) в меню настройки Anynet+ установлено значение Вкл. • Убедитесь, что пульт дистанционного управления находится в режиме работы с телевизором. • Убедитесь, что используется эксклюзивный пульт дистанционного управления Anynet+. • В некоторых случаях функция Anynet+ не работает. (Поиск каналов, использование функций Media Play или Функция Plug & Play (исходная настройка) и т.д.) • При подключении или отключении кабеля HDMI выполните повторный поиск устройств или снова выключите и включите телевизор. • Убедитесь, что функция Anynet+ устройства Anynet+ включена.
Необходимо запустить Anynet+.	<ul style="list-style-type: none"> • Проверьте правильность подключения устройства Anynet+ к телевизору, а также убедитесь, что для параметра Anynet+ (HDMI-CEC) в меню настройки Anynet+ установлено значение Вкл. • После этого нажмите кнопку TOOLS для отображения меню Anynet+ и выберите необходимое меню.
Необходимо выйти из Anynet+.	<ul style="list-style-type: none"> • В меню Anynet+ выберите пункт Просмотр ТВ. • Нажмите кнопку SOURCE на пульте дистанционного управления телевизора и выберите устройство, отличное от устройств Anynet+. • Нажмите кнопку P  /  и PRE-CH, чтобы изменить режим телевизора. (Обратите внимание, что кнопка канала работает только в том случае, если не подключено устройство Anynet+ со встроенным тюнером.)
На экране отобразится сообщение Подключение к устройству Anynet+.	<ul style="list-style-type: none"> • Пульт дистанционного управления нельзя использовать при настройке Anynet+ или переключении в режим просмотра. • Используйте пульт дистанционного управления после настройки Anynet+ или переключения в режим просмотра.
Устройство Anynet+ не выполняет воспроизведение.	<ul style="list-style-type: none"> • Эту функцию невозможно использовать одновременно с Функция Plug & Play (исходная настройка).
Подключенное устройство не отображается.	<ul style="list-style-type: none"> • Проверьте, поддерживает ли устройство функции Anynet+. • Проверьте правильность подсоединения кабеля HDMI. • Убедитесь, что для параметра Anynet+ (HDMI-CEC) в меню настройки Anynet+ установлено значение Вкл. • Повторите поиск устройств Anynet+. • Устройство Anynet+ можно подключить только с помощью кабеля HDMI. Некоторые кабели HDMI могут не поддерживать функцию Anynet+. • Если питание отключается в непредвиденной ситуации, например при отключении кабеля HDMI или кабеля питания, либо в результате нарушения энергоснабжения, повторно выполните сканирование устройств.
Не удается записать телепрограмму.	<ul style="list-style-type: none"> • Проверьте, правильно ли выполнено подключение к гнезду антенны на записывающем устройстве.
Звуковые телевизионные сигналы через приемник не выводятся.	<ul style="list-style-type: none"> • Подключите приемник к телевизору с помощью оптического кабеля.

Дополнительные операции

AllShare

О программе AllShare

AllShare обеспечивает сетевое подключение между телевизором и мобильными телефонами, а также другими устройствами, совместимыми с телевизором. С помощью этой программы на экране телевизора можно просматривать информацию о входящих вызовах, тексты сообщений SMS и расписания, заданные на мобильном телефоне. Кроме того, можно воспроизводить содержимое мультимедиа мобильного телефона или других устройств (компьютера), например видеоклипы, фотографии и музыку, управляя им на экране телевизора по сети. Телевизор можно также использовать в качестве монитора при просмотре веб-страниц через мобильный телефон.

Для получения дополнительной информации посетите веб-узел www.samsung.com или обратитесь в операторский центр Samsung. На мобильные устройства может потребоваться установить дополнительное программное обеспечение. Подробные сведения см. в руководстве соответствующего устройства.

Настройка AllShare

Настройка

- **Сообщ. (Вкл. / Выкл.):** включение или выключение функции сообщений (для входящих сообщений SMS и расписаний, задаваемых на мобильных телефонах).
- **Мультим (Вкл. / Выкл.):** включение и выключение функции мультимедиа. Когда функция мультимедиа включена, можно воспроизводить файлы видео, фотографий и музыки, которые хранятся в памяти мобильного телефона или другого устройства, поддерживающего AllShare.
- **ScreenShare (Вкл. / Выкл.):** включение и выключение функции ScreenShare, которая позволяет использовать мобильный телефон как пульт дистанционного управления.
- **Назв. ТВ:** задание имени телевизора, которое можно будет легко найти в памяти мобильного устройства.

Если выбрать параметр **Польз. вход**, то можно будет ввести имя телевизора с помощью экранной клавиатуры.



Сообщ. / Мультим / ScreenShare

Отображается список мобильных телефонов или подключенных устройств, настроенных с помощью данного телевизора на использование функции **Сообщ.**, **Мультим** или **ScreenShare**.

Функция **Мультим** имеется на всех мобильных устройствах, поддерживающих AllShare.

■ **Разр. / Запрещено:** разблокировка или блокировка мобильного телефона.

■ **Удалить:** удаление мобильного телефона из списка.

При этом из списка удаляется только имя мобильного устройства. При включении удаленного мобильного устройства или при попытке подключить его к телевизору его имя снова отобразится в списке.

Использование функции Сообщ.

С помощью этой функции можно просматривать в сигнальном окне информацию о входящих вызовах, тексты сообщений SMS и расписания, заданные на мобильном телефоне, во время просмотра телевизора.

ПРИМЕЧАНИЕ

- Чтобы отключить сигнальное окно, задайте для параметра **Сообщ.** значение **Выкл.** в меню **Настройка** программы AllShare.
- Если нажать кнопку **OK**, сообщение будет удалено. Если этого не сделать, сообщение появится три раза, после чего будет удалено. На мобильном телефоне сообщение не удаляется.
- Сигнальное окно может отображаться в рамках некоторых приложений, например **Media Play** и т.д. Для просмотра сообщения необходимо переключиться в режим просмотра телевизора.
- Если отображается сообщение с неизвестного мобильного телефона, выберите мобильный телефон в меню сообщений программы AllShare и заблокируйте его с помощью кнопки **Запрещено**.

Просмотр сообщений

Если во время просмотра телевизора придет новое сообщение SMS, отобразится сигнальное окно. При нажатии кнопки **OK** отобразится содержание сообщения.

Настройки просмотра сообщений SMS можно задать на мобильном телефоне. Инструкции см. в руководстве к мобильному телефону.



Некоторые символы могут отображаться в виде пробела или в искаженном виде.

Сигнал о входящем вызове

Если во время просмотра телевизора поступит входящий вызов, отобразится сигнальное окно.

Сигнал о запланированном деле

Во время просмотра телевизора может отобразиться сигнальное окно с сообщением о зарегистрированном событии.

-  Настройки просмотра содержимого расписания можно задать на мобильном телефоне. Инструкции см. в руководстве к мобильному телефону.
-  Некоторые символы могут отображаться в виде пробела или в искаженном виде.

Использование функции Мультип

На экране телевизора может появиться сигнальное окно с информацией о том, что с мобильного телефона отправлено содержимое мультимедиа (видео, фотографии, музыка). Воспроизведение содержимого начнется автоматически спустя 3 секунды после отображения сигнального окна. Если при появлении сигнального окна нажать кнопку RETURN или EXIT, содержимое мультимедиа воспроизводиться не будет.

ПРИМЕЧАНИЕ

- При первом включении функции мультимедиа всплывает окно с предупреждением. Нажмите кнопку ENTER , чтобы выбрать **Разр.** и использовать на этом устройстве функцию «Мультип».

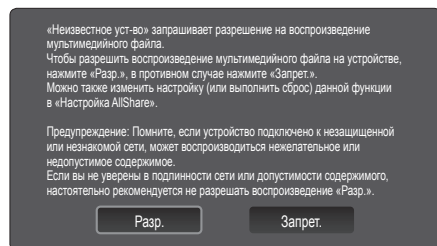

- Чтобы отменить передачу содержимого мультимедиа с мобильного телефона, установите для параметра **Мультип** значение **Выкл.** в меню настройки программы **AllShare**.
- Содержимое, имеющее определенное разрешение и формат, может не воспроизводиться на экране телевизора.
- Кнопка ENTER  и кнопки  /  могут не работать. Это зависит от типа содержимого мультимедиа.
- Используя мобильное устройство, можно управлять воспроизведением файлов мультимедиа. Подробные сведения см. в соответствующем руководстве пользователя мобильного устройства.
- Если содержимое мультимедиа требуется воспроизвести с помощью компьютера, выберите значок компьютера на главном экране программы **AllShare**. Меню телевизора **Media Play** изменится автоматически. Более подробные сведения см. в разделе «Media Play» (стр. 30).

Использование функции ScreenShare



При использовании функции ScreenShare на экране телевизора можно отображать те же веб-страницы, которые доступны на мобильном телефоне. Используя функцию ScreenShare, можно открывать различное содержимое, сохраненное в памяти мобильного телефона. Например, при выборе изображения, расположенного внизу, отобразится страница доступа к содержимому мобильного устройства. На экране телевизора можно просматривать файлы мобильного телефона, а также телефонную книгу и календарь. Кроме того, выбрав нужный номер в телефонной книге, по нему можно позвонить или отправить на этот номер SMS сообщение.

ПРИМЕЧАНИЕ

- В мобильном телефоне Samsung необходимо установить программу ScreenShare и выполнить поддерживающее приложение; и только после этого можно будет использовать функцию ScreenShare.
- Переход между страницами можно выполнять с помощью кнопок на пульте дистанционного управления.
- В программе **Doc Viewer** можно читать файлы в формате doc, однако изменять эти файлы нельзя.
- Отображение на экране дисплея зависит от того, какое устройство подключено.



Использование телефона Samsung для управления функциями телевизора

Прежде чем использовать данную функцию, подключитесь к мобильному телефону Samsung, поддерживающему функции ScreenShare. Когда управление работой телевизора осуществляется с мобильного телефона, работают только кнопки POWER, , ,  и MUTE.

-  Даже если кнопку управления (ответственную за выбор канала или регулировку громкости) на мобильном телефоне долго удерживать нажатой, соответствующее значение изменится в большую или меньшую сторону только на одну единицу.

Прочее

Телетекст на аналоговых каналах

Информацию об использовании услуги телетекста можно найти на главной странице службы телетекста. Для правильного отображения телетекста необходимо обеспечить стабильность приема сигнала. Иначе информация может отображаться не полностью, или некоторые страницы могут быть пропущены.

 Переход по страницам телетекста можно выполнять с помощью цифровых кнопок на пульте дистанционного управления.



1  (отображение телетекста/совмещение/выключен): включение режима телетекста на текущем канале. Нажмите кнопку дважды, чтобы наложить телетекст на изображение на телевизоре. Нажмите ее еще раз, чтобы выйти из телетекста.

2  (сохранить): сохранение страниц телетекста.

3  (размер): размер телетекста увеличивается в два раза в верхней половине экрана. Чтобы переместить текст в нижнюю часть экрана, нажмите кнопку еще раз. Для нормального отображения снова нажмите кнопку.

4  (удержание): сохранение на экране текущей страницы, если имеется несколько дополнительных страниц, следующих автоматически. Чтобы отменить, нажмите кнопку еще раз.

5 Цветные кнопки (красная, зеленая, желтая, синяя): если телевещательная компания использует систему FASTEXT, то различные разделы страницы телетекста будут обозначены цветами, и их можно будет выбрать, нажимая цветные кнопки. Нажмите цветную кнопку, соответствующую выбранной теме. Отобразится новая страница, соответствующая данному цвету. Элементы можно также выбрать аналогичным образом. Чтобы отобразить предыдущую или следующую страницу, нажмите соответствующую цветную кнопку.

6  (режим): выбор режима телетекста (LIST / FLOF). Если нажать эту кнопку в режиме LIST, автоматически будет выбран режим сохранения списка. В режиме сохранения списка можно сохранять страницы телетекста в список с помощью кнопки  (сохранить).

7  (дополнительная страница): отображение доступной дополнительной страницы.

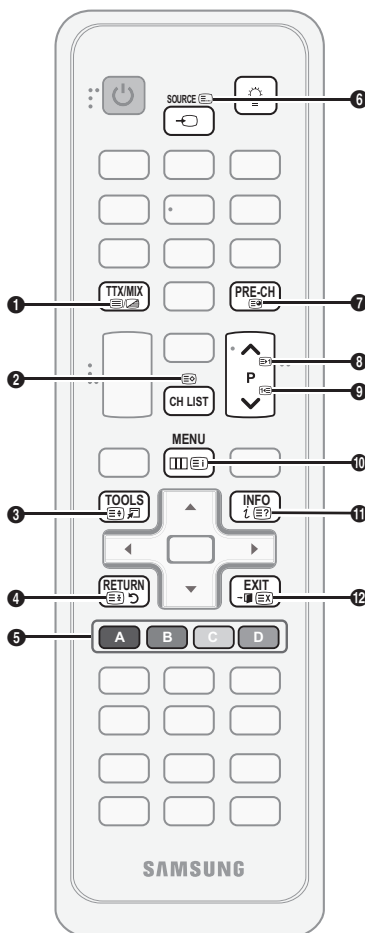

8  (страница вверх): отображение следующей страницы телетекста.

9  (страница вниз): отображение предыдущей страницы телетекста.

10  (указатель): отображение страницы указателя (содержания) в любой момент во время просмотра телетекста.

11  (открыть): отображение скрытого текста (например, ответов на вопросы викторины). Для отображения нормального экрана нажмите эту кнопку еще раз.

12  (отмена): уменьшение отображения телетекста для его наложения на изображение на телевизоре.

Стандартная страница телетекста

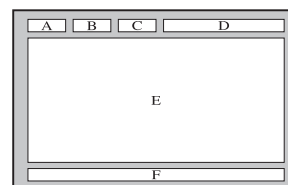

Часть	Содержание
A	Номер выбранной страницы.
B	Название канала вещания.
C	Номер текущей страницы или результаты поиска.
D	Дата и время.
E	Текст.
F	Информация о состоянии. Информация FASTEXT.

Компоновка кабелей

Тип подставки

Поместите кабели в кабельную стяжку, чтобы их не было видно сквозь прозрачную подставку.

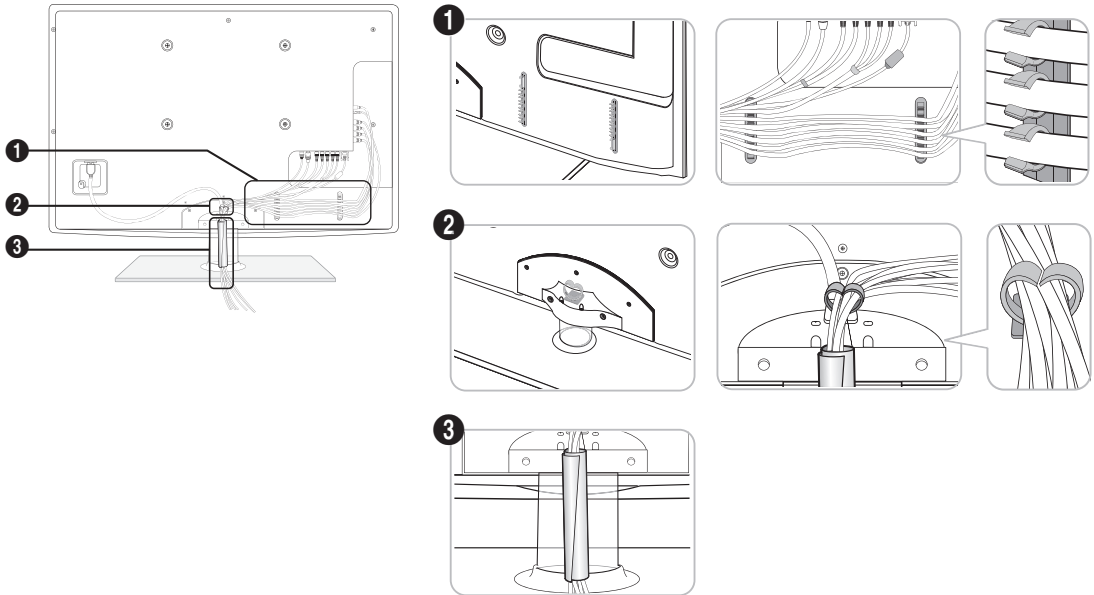

Для настенного монтажа

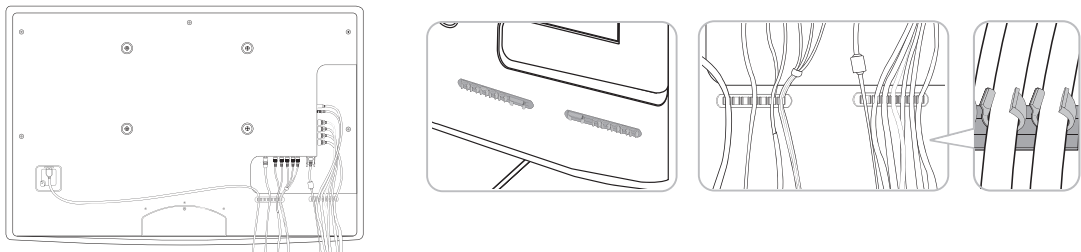

При укладке кабелей не прикладывайте слишком больших усилий. Это может привести к повреждению соединительных разъемов устройства.

Установка настенного крепления

Сборка закрывающего кронштейна

При установке телевизора на стену прикрепите закрывающий кронштейн, как показано на рисунке.

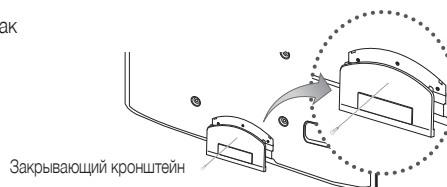

Сборка кабеля питания

При установке телевизора на стену прикрепите кабель питания, как показано на рисунке.

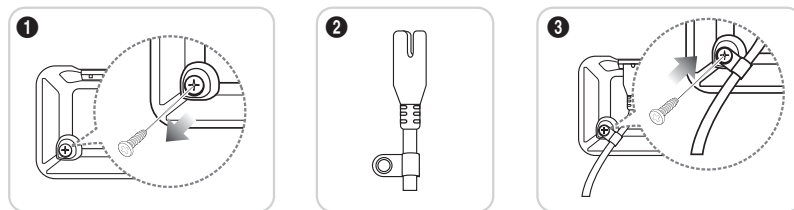

1. Отверните винт, показанный на первом рисунке вверх.
2. Прикрепите к кабелю питания зажим.
3. С помощью ранее отвернутого винта прикрепите зажим кабеля питания к телевизору, как показано на рисунке.

Подготовительные действия перед установкой настенного крепления

Вариант А. Установка настенного крепления SAMSUNG

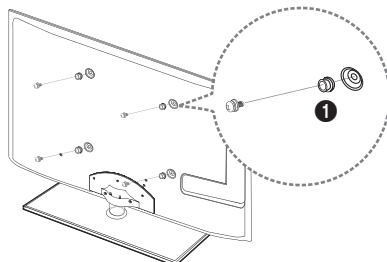

Вариант Б. Установка настенных креплений других производителей

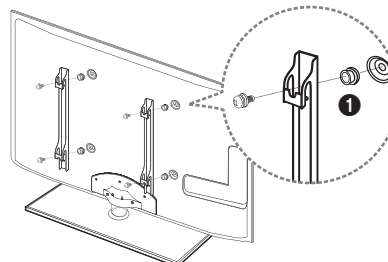

Для установки настенного крепления используйте держатель в форме кольца **1**.

Установка с помощью набора для настенного монтажа

Набор для настенного монтажа (продается отдельно) позволяет установить телевизор на стене.

Дополнительные сведения о настенной установке см. в инструкциях, прилагаемых к деталям настенного монтажа. Для получения помощи при установке настенного кронштейна обратитесь к специалисту по технической поддержке.

Samsung Electronics не несет ответственности за любые повреждения изделия или травмы, возникшие в случае самостоятельной установки телевизора покупателем.

Характеристики набора для настенного монтажа (VESA)

 Набор для настенного монтажа не входит в комплект, а продается отдельно.

Устанавливайте настенное крепление на прочную стену перпендикулярно полу. В случае крепления к другим строительным материалам обратитесь за советом к ближайшему дилеру. В случае установки на потолке или наклонной стене устройство может упасть и стать причиной травмы.

 ПРИМЕЧАНИЕ

- В приведенной ниже таблице представлены стандартные размеры наборов для настенного монтажа.
- В набор для настенного монтажа входит подробное руководство по установке и все необходимые для сборки детали.
- Не используйте винты, не соответствующие стандарту VESA.
- Не используйте слишком длинные винты или винты, не соответствующие стандарту VESA. Использование винтов длиннее стандартного размера может привести к повреждению внутренних элементов телевизора.
- Длина винтов для настенных креплений, не соответствующих требованиям стандарта VESA, может отличаться и зависит от их технических характеристик.
- Не затягивайте винты слишком сильно, поскольку это может привести к повреждению изделия или быть причиной его падения, что может повлечь за собой травму. Samsung не несет ответственности за подобные несчастные случаи.
- Samsung не несет ответственности за повреждение изделия или получение травм при использовании настенного крепления, не соответствующего стандартам VESA или не предназначенного для этих целей, а также в случае несоблюдения инструкций по установке изделия.
- Не устанавливайте телевизор под наклоном более 15°.

Семейство продуктов	Дюймы	Характеристики VESA (A * B)	Стандартный винт	Количество
LED-ТЕЛЕВИЗОРЫ [ультратонкие]	19~22	75 X 75	M4	4
	23~29	200 X 100	M8	
	32~37	200 X 200		
	40~55	400 X 400		
	56~65	600 X 400		

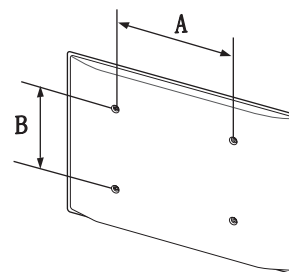

Не выполняйте установку набора для настенного монтажа, когда телевизор включен. Это может привести к поражению электрическим током.

Замок Kensington для защиты от краж

Устройства Samsung поставляются без замков Kensington. Эти замки предназначены для крепления техники, используемой в общественном месте. Внешний вид и способ блокировки могут отличаться от изображения и зависеть от производителя. Дополнительные сведения об использовании замков Kensington см. в прилагаемых к ним руководствах.

✎ Найдите значок "K" на задней панели телевизора. Гнездо для замка Kensington находится рядом со значком "K".

1. Вставьте устройство блокировки в гнездо для замка Kensington, расположенное на панели LED-телевизора ①, и поверните его по часовой стрелке ②.
2. Подсоедините кабель для замка Kensington ③.
3. Прикрепите замок Kensington к столу или тяжелому стационарному предмету.

✎ Устройство блокировки приобретается отдельно.

✎ Расположение гнезда для замка Kensington может отличаться в зависимости от модели телевизора.

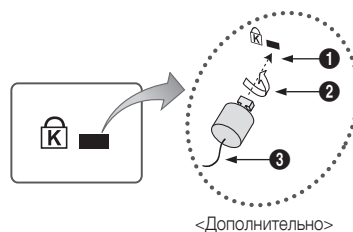

Крепление телевизора на стене



Внимание: Нельзя тянуть, толкать телевизор или забираться на него, поскольку телевизор может упасть. Следите за тем, чтобы дети не облакачивались на телевизор и не раскачивали его, поскольку он может опрокинуться и привести к серьезным и даже смертельным травмам. Соблюдайте все меры предосторожности, описанные в прилагаемой брошюре по безопасности. Для дополнительной устойчивости и безопасности установите приспособление против скольжения, как описано далее.

Предотвращение падения телевизора

1. Вставьте винты в зажимы и надежно закрепите их на стене. Убедитесь, что винты надежно закреплены в стене.
 - ✎ В зависимости от типа стены может потребоваться дополнительный материал, например, дюбель.
 - ✎ Поскольку необходимые зажимы, винты и трос не входят в комплект поставки, их необходимо приобретать отдельно.
2. Удалите винты из середины задней панели телевизора, вставьте винты в зажимы, затем снова закрепите винты на телевизоре.
 - ✎ Винты могут не входить в комплект поставки телевизора. В этом случае необходимо приобрести винты со следующими характеристиками.

✎ Спецификации винтов

- Для телевизоров с экраном 19 ~ 22 дюйма: M4
- Для телевизоров с экраном 23 ~ 65 дюймов: M8

3. Закрепите зажимы, прикрепленные к телевизору, и зажимы, прикрепленные к стене, с помощью крепкого троса, а затем надежно завяжите его.

✎ **ПРИМЕЧАНИЕ**

- Установите телевизор рядом со стеной, чтобы он не упал назад.
- Прикрепление троса будет безопасным, если зажимы на стене будут находиться на одном уровне или ниже зажимов на телевизоре.
- Перед тем как перемещать телевизор, развяжите трос.

4. Убедитесь, что все соединения надежно зафиксированы. Периодически проверяйте, не ослабли или не нарушены ли соединения. Если у вас возникают сомнения по поводу безопасности соединений, обратитесь к квалифицированному специалисту по установке.

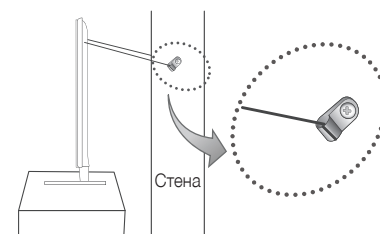
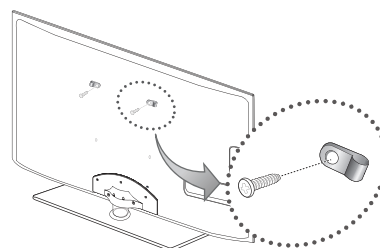



Поиск и устранение неисправностей

При возникновении вопросов, связанных с работой телевизора, сначала просмотрите следующий список. Если ни один из перечисленных советов не поможет устранить неисправность, посетите веб-узел www.samsung.com, выберите пункт «Поддержка» или обратитесь в операторский центр, адрес которого указан на задней обложке данного руководства.

Проблемы	Решения и пояснения
Качество изображения	Прежде всего, выберите Тест изображения , чтобы убедиться в правильном отображении тестового изображения на экране телевизора. (кнопка MENU – Поддержка – Самодиагностика – Тест изображения) (стр. 22) Если тестовое изображение отображается правильно, причиной плохого качества изображения может быть источник или уровень сигнала.
Изображение на экране телевизора выглядит не так, как в магазине.	<ul style="list-style-type: none"> • Если используется аналоговая приставка кабельной сети/видеоприставка, замените ее на цифровую видеоприставку. Чтобы получить качество изображения высокой четкости, используйте кабель HDMI или компонентные кабели. • Абоненты кабельного/спутникового телевидения: попробуйте настроить каналы высокой четкости. • Подсоединение антенны: выполнив автонастройку, попробуйте просмотреть изображение, транслируемое станциями высокой четкости. ✍ Многие каналы высокой четкости транслируют преобразованное содержимое, передаваемое каналами стандартной четкости. • Установите для приставки кабельной сети/видеоприставки разрешение выходного видеосигнала, равное 1080i или 720p. • Убедитесь, что вы смотрите телевизор с минимального расстояния, рекомендуемого с учетом его размера и четкости отображаемого сигнала.
Изображение искажено: крупнозернистость, мелкозернистость, точки, пикселизация.	<ul style="list-style-type: none"> • Сжатие видеосигнала может стать причиной искажений; особенно они заметны на быстродвижущихся изображениях, например, во время спортивных трансляций или демонстрации фильмов с быстрой сменой картинок. • Слабый или некачественный сигнал также может вызвать искажения изображения. Это не связано с неисправностью телевизора.
Неправильная цветопередача или отсутствие цвета.	<ul style="list-style-type: none"> • При соединении с помощью компонентного кабеля проверьте правильность подключения штырьков компонентного кабеля к соответствующим разъемам. Неверное или ненадежное подключение может стать причиной неправильной цветопередачи или отсутствия изображения на экране.
Плохая цветопередача или недостаточная яркость.	<ul style="list-style-type: none"> • Настройте параметры меню Изображение в меню телевизора. (выберите режим Изображение / Цвет / Яркость / Четкость) (стр. 15) • Настройте параметр Экон. энергии в меню телевизора. (выберите последовательно MENU – Изображение – Экономный режим – Экон. энергии) (стр. 15). • Попробуйте сбросить настройки изображения, чтобы просмотреть настройки по умолчанию. (выберите последовательно MENU – Изображение – Сброс настроек изображения) (стр. 17)
Точечная линия вдоль кромки экрана.	<ul style="list-style-type: none"> • Если для размера экрана установлено значение По разм. экрана, измените его на 16:9 (стр. 16). • Измените разрешение приставки кабельной сети/видеоприставки.
Черно-белое изображение.	<ul style="list-style-type: none"> • Проверьте, не подключен ли видеокабель AV (желтый) к зеленому разъему компонентного входа. Если это так, подключите видеокабель AV (желтый) к желтому разъему входа AV.
При переключении каналов изображение зависает, искажено или его отображение задерживается.	<ul style="list-style-type: none"> • Если подключена приставка кабельной сети, выполните сброс параметров приставки. Отсоедините кабель питания переменного тока и дождитесь окончания перезагрузки приставки. Это может занять до 20 минут. • Установите для приставки кабельной сети разрешение выходного видеосигнала, равное 1080i или 720p.
Качество звука	Прежде всего выберите Звуковой тест , чтобы убедиться в том, что аудиосистема телевизора работает должным образом. (кнопка MENU – Поддержка – Самодиагностика – Звуковой тест) (стр. 22) Если аудиосистема работает правильно, причиной плохого качества звука может быть источник или уровень сигнала.
При установке максимальной громкости звук не слышен или слышен очень тихо.	<ul style="list-style-type: none"> • Проверьте уровень громкости, который установлен на внешнем устройстве, подключенном к телевизору.
Изображение хорошее, но звук отсутствует.	<ul style="list-style-type: none"> • В меню звука установите для параметра Выбрать громкогов. значение Громкогов. ТВ (стр. 18). • При использовании внешнего устройства убедитесь, что его разъемы аудиокабелей подсоединены к соответствующим входным аудиогнездам телевизора. • При использовании внешнего устройства проверьте параметр настройки аудиовыхода на этом устройстве (может потребоваться изменить параметр настройки аудиовыхода приставки кабельной сети на «HDMI», если для ее подключения к телевизору используется разъем HDMI). • Если используется кабель DVI-HDMI, то требуется отдельный аудиокабель. • Если телевизор оснащен гнездом для наушников, убедитесь, что к этому гнезду не подсоединен никакая кабель.
Из громкоговорителей раздается шум.	<ul style="list-style-type: none"> • Проверьте подключение кабелей. Убедитесь, что видеокабель случайно не был подключен к аудиовыходу. • При подключении антенны или кабелей проверьте уровень сигнала. Слабый сигнал может вызвать искажения звука.
Отсутствует теле-/видеоизображение	
Телевизор не включается.	<ul style="list-style-type: none"> • Проверьте надежность подключения кабеля питания к электророзетке и телевизору. • Проверьте исправность сетевой розетки. • Попробуйте нажать кнопку POWER на телевизоре, чтобы исключить версию о неисправности пульта дистанционного управления. Если телевизор включится, обратитесь к пункту «Пульт дистанционного управления не работает» ниже.
Телевизор отключается автоматически.	<ul style="list-style-type: none"> • Убедитесь, что для параметра Таймер сна установлено значение Выкл. в меню Настройка (стр. 19). • Если телевизор подсоединен к компьютеру, проверьте настройки питания компьютера. • Проверьте надежность подключения кабеля питания к сетевой розетке и телевизору. • Если телевизор работает от антенны или кабеля, то в случае отсутствия сигнала в течение 10 ~ 15 минут телевизор выключится.



Прочее

Проблемы	Решения и пояснения
Отсутствует изображение/видео.	<ul style="list-style-type: none"> Проверьте подключения кабелей (отсоедините и подсоедините все кабели, ведущие к телевизору и внешним устройствам). Установите выходные видеосигналы внешних устройств (кабельная сеть/видеоприставка, проигрыватель DVD или Blu-ray и т.д.) так, чтобы они соответствовали входному разьему телевизора. Например, если на внешнем устройстве используется выход HDMI, его следует подключить к входу HDMI на телевизоре. Убедитесь, что подсоединенные устройства включены. Убедитесь, что для телевизора правильно выбран источник сигнала; для этого нажмите кнопку SOURCE на пульте дистанционного управления телевизором.
Подсоединение ВЧ-сигнала (кабельной сети/антенны)	
Телевизор принимает не все каналы.	<ul style="list-style-type: none"> Убедитесь в надежности подключения антенного кабеля. Попробуйте использовать функцию Plug & Play (исходная настройка), чтобы добавить доступные для приема каналы в список каналов. Выберите последовательно MENU – Настройка – Plug & Play (исходная настройка) и подождите, пока завершится сохранение всех доступных для приема каналов (стр. 7). Проверьте правильность позиционирования антенны.
Изображение искажено: крупнозернистость, мелкозернистость, точки, пикселизация.	<ul style="list-style-type: none"> Сжатие видеосигнала может стать причиной искажений; особенно они заметны на быстродвижущихся изображениях, например, во время спортивных трансляций или демонстрации фильмов с быстрой сменой картинки. Слабый сигнал также может вызвать искажения изображения. Это не связано с неисправностью телевизора.
Подключение компьютера	
Отображается сообщение «Режим не поддерживается».	<ul style="list-style-type: none"> Установите на компьютере параметры разрешения и частоты выходного сигнала, соответствующие значению разрешения, поддерживаемому телевизором (стр. 23).
Даже если компьютер не подсоединен, он всегда отображается в списке источников сигнала.	<ul style="list-style-type: none"> Это не является неисправностью; если подсоединен любой компьютер, он всегда отображается в списке источников сигнала.
Видео отображается нормально, но звук не слышен.	<ul style="list-style-type: none"> Если используется подключение через HDMI, проверьте настройки вывода звука на компьютере.
Сетевое подключение (для разных моделей)	
Беспроводное сетевое соединение отсутствует.	<ul style="list-style-type: none"> Для использования беспроводной сети требуется специальный беспроводной USB-ключ Samsung. Убедитесь, что для сетевого подключения выбран параметр Беспроводная (стр. 26). Убедитесь, что телевизор подсоединен к беспроводному IP-устройству совместного доступа (маршрутизатору).
Другое	
Изображение отображается не во весь экран.	<ul style="list-style-type: none"> При отображении преобразованного содержимого стандартной четкости (4:3), транслируемого каналами высокой четкости, по обеим сторонам экрана видны черные полосы. При просмотре фильмов, имеющих форматное соотношение, отличное от телевизора, в верхней и нижней частях экрана также будут видны черные полосы. Для отображения во весь экран настройте размер изображения на внешнем устройстве или телевизоре.
Пульт дистанционного управления не работает.	<ul style="list-style-type: none"> Замените батарейки в пульте дистанционного управления, соблюдая правильную полярность (+/-). Почистите окно передачи сигнала датчика, расположенное на пульте дистанционного управления. Попробуйте направить пульт дистанционного управления непосредственно на телевизор с расстояния 1,5-2 м.
Невозможно включить или выключить телевизор или отрегулировать громкость с помощью пульта дистанционного управления приставки кабельной сети/видеоприставки.	<ul style="list-style-type: none"> Запрограммируйте пульт дистанционного управления приставки кабельной сети/видеоприставки, чтобы использовать его для управления телевизором. Код телевизора SAMSUNG указан в руководстве для приставки кабельной сети/видеоприставки.
Отображается сообщение «Режим не поддерживается».	<ul style="list-style-type: none"> Проверьте поддерживаемое разрешение телевизора и настройте соответствующим образом разрешение выходного сигнала внешнего устройства. Настройки разрешения см. в данном руководстве на стр. 23.
Телевизор издает запах пластмассы.	<ul style="list-style-type: none"> Это нормальное явление, и запах со временем исчезнет.
В меню Само тестирование недоступен параметр телевизора Информ. о сигнале .	<ul style="list-style-type: none"> Эта функция доступна только для цифровых каналов при подключенной антенне (ВЧ или коаксиальной) (стр. 22).
Телевизор наклоняется в сторону.	<ul style="list-style-type: none"> Снимите телевизор с подставки и снова установите его.
Трудно собрать подставку.	<ul style="list-style-type: none"> Положите телевизор на плоскую поверхность. Если не удается извлечь из телевизора вывернутые винты, воспользуйтесь намагниченной отверткой.
Меню Канал отображается серым цветом (недоступно).	<ul style="list-style-type: none"> Меню Канал становится доступным только при выборе источника сигнала для телевизора.
Настройки сбрасываются через 30 минут или каждый раз после выключения телевизора.	<ul style="list-style-type: none"> Если телевизор работает в режиме Демонстрация, то настройки звука и изображения будут сбрасываться каждые 30 минут. Измените режим Демонстрация на режим Домашний при выполнении процедуры Plug & Play (исходная настройка). Нажмите кнопку SOURCE, чтобы выбрать режим TB, и выберите последовательно MENU → Настройка → Plug & Play (исходная настройка) → ENTER (стр. 7).
Имеет место частое прерывание звукового или видеосигнала.	<ul style="list-style-type: none"> Проверьте подключения кабелей и при необходимости отсоедините и снова подсоедините их. Причиной потери звукового или видеосигнала могут быть слишком жесткие или толстые кабели. Следует использовать достаточно гибкие кабели, рассчитанные на длительное использование. При настенном монтаже телевизора рекомендуется использовать кабели с разьемами под углом 90 градусов.

Проблемы	Решения и пояснения
Если посмотреть на рамку вокруг экрана телевизора с близкого расстояния, то можно заметить небольшие частицы.	<ul style="list-style-type: none"> • Это является особенностью конструкции и не свидетельствует о дефекте.
Меню PIP недоступно.	<ul style="list-style-type: none"> • PIP – это функция, доступная только при сигнале, передаваемом через разъем HDMI, компонентный разъем или с компьютера (стр. 21).
Отображается сообщение "Недопустимый сигнал" или "Слабый сигнал/Нет сигнала".	<ul style="list-style-type: none"> • Если используется модуль CAM с картой (CI/CI+), убедитесь, что она вставлена в гнездо COMMON INTERFACE. • Если проблему все равно решить не удалось, извлеките модуль CAM из телевизора и снова вставьте его в гнездо.
Телевизор был выключен 45 минут назад, а затем он снова включился.	<ul style="list-style-type: none"> • Это нормальное явление. Телевизор сам управляет функцией OTA (Over The Air), чтобы выполнить обновление микропрограммы, загруженной во время его просмотра.
Имеют место нежелательные повторы изображения/звука.	<ul style="list-style-type: none"> • Проверьте и измените сигнал/источник.
Между резиновыми прокладками стойки и поверхностью некоторых предметов мебели может возникнуть реакция.	<ul style="list-style-type: none"> • Чтобы этого не произошло, используйте войлочные прокладки, чтобы поверхность подставки телевизора не контактировала с поверхностью мебели.

 Светодиодная панель с TFT-матрицей состоит из множества подпикселей, и ее изготовление требует применения наиболее совершенных технологий. Однако на экране может быть несколько темных или светлых пикселей. Эти отдельные пиксели не влияют на качество работы изделия.

Лицензия



Произведено по лицензии Dolby Laboratories. Dolby и символ двойного D являются товарными знаками Dolby Laboratories.



Manufactured under licence under U.S. Patent #'s: 5,451,942; 5,956,674; 5,974,380; 5,978,762; 6,487,535 & other U.S. and worldwide patents issued & pending. DTS and the Symbol are registered trademarks. & DTS 2.0+ Digital Out and the DTS logos are trademarks of DTS, Inc. Product Includes software. © DTS, Inc. All Rights Reserved.



DivX Certified to play DivX video up to HD 1080p, including premium content.

ABOUT DIVX VIDEO: DivX® is a digital video format created by DivX, Inc. This is an official DivX Certified device that plays DivX video. Visit www.divx.com for more information and software tools to convert your files into DivX video.
 ABOUT DIVX VIDEO-ON-DEMAND: This DivX Certified® device must be registered in order to play DivX Video-on-Demand (VOD) content. To generate the registration code, locate the DivX VOD section in the device setup menu.
 Go to vod.divx.com with this code to complete the registration process and learn more about DivX VOD. Pat. 7,295,673; 7,460,688; 7,519,274

Примечание относительно лицензии с открытым исходным кодом



В случае использования программного обеспечения с открытым исходным кодом в меню устройства становятся доступны лицензии с открытым исходным кодом.

Примечание относительно лицензии с открытым исходным кодом доступно только на английском.

Прочее

Технические характеристики

Собственное разрешение панели	1920 x 1080 при частоте 60 Гц	
Условия окружающей среды Рабочая температура Относительная влажность при работе Температура хранения Влажность воздуха в помещении для хранения	От 10°C до 40°C (от 50°F до 104°F) От 10% до 80%, без конденсации От -20°C до 45°C (от -4°F до 113°F) От 5% до 95%, без конденсации	
Система телевидения	Аналоговое: В/Г, D/К, L, I (зависит от выбранной страны) Цифровое: DVB-T/DVB-C	
Видеосистема цветности	Аналоговое: PAL, SECAM, NTSC-4.43, NTSC-3.58, PAL60 Цифровое: MPEG-2 MP@ML, MPEG-4, H.264/AVC MP@L3, MP@L4.0, HP@L4.0	
Система звука	BG, OK NICAM, MPEGI	
HDMI IN 1 ~ 4	Видео: 1080 24р, 1080р, 1080i, 720р, 576р, 576i, 480р, 480i Аудио: 2-канальная линейная ИКМ 32/44,1/48 кГц, 16/20/24 бит. Аналоговый аудиовход (только HDMI IN1) Вход для ПК (только HDMI IN1)	
Шарнирная подставка (Левая / Правая)	-20° ~ 20°	
Название модели	UE32C5000 UE32C5100	UE37C5000 UE37C5100
Размер экрана (диагональ)	32 дюйма	37 дюймов
Звук (Выход)	10 Вт X 2	
Размеры (ШxГxВ) Корпус С подставкой	785,0 X 29,9 X 491,0 мм 785,0 X 240,0 X 550,0 мм	908,0 X 29,9 X 561,0 мм 908,0 X 255,0 X 621,0 мм
Вес Без подставки С подставкой	8,2 кг 11,0 кг	10,6 кг 14,2 кг
Название модели	UE40C5000 UE40C5100	UE46C5000 UE46C5100
Размер экрана (диагональ)	40 дюймов	46 дюймов
Звук (Выход)	10 Вт X 2	
Размеры (ШxГxВ) Корпус С подставкой	972,0 X 29,9 X 596,0 мм 972,0 X 255,0 X 621,0 мм	1107,0 X 29,9 X 671,0 мм 1107,0 X 275,0 X 731,0 мм
Вес Без подставки С подставкой	12,1 кг 15,7 кг	15,7 кг 19,7 кг

-  Конструкция и характеристики устройства могут быть изменены без предварительного уведомления.
-  Характеристики электропитания и потребления электроэнергии указаны на наклейке на корпусе устройства.
-  Подлежит использованию по назначению в нормальных условиях.
Срок службы : 7лет

Указатель

A

AllShare	40
Anynet+	37

D

DIGITAL AUDIO OUT	9, 37
DivX® VOD	36
D-sub	23

E

EPG (Electronic Programme Guide)	11
----------------------------------	----

H

HDMI	8, 37
------	-------

M

Media Play	30
------------	----

P

PIP (картинка в картинке)	21
Plug & Play	7

A

Автоконтраст	15
Автоподстройка	17
Антенна	13

Б

Баланс белого	16
Баланс Л/П	18
Батареи	6
Блокировка	14

В

Видео	32
Внеш. громк.	18
Выбрать все	14
Выбрать громкогов.	18

Г

Громкогов. ТВ	18
Громкость	5
Громкость авто	18

Д

Датчик экон. реж.	15
Динамический	15
Диспетчер каналов	12
Домашний кинотеатр	9, 37

З

Закрывающий кронштейн	44
Запись	38

И

Изменение PIN	20
Индикатор питания	5
Инструменты	3
Информ. о сигнале	22
Использование функции запланированного просмотра	12
Использование функции просмотра каналов	11

K

Кабельная стяжка	4, 43
Кнопка ON/OFF	6
Компонент	8

Л

Лицензия	49
----------	----

M

Мелодия	21
Меню Канал	13
Мои каналы	13
Музыка	34

H

Навигация	11
Название	35
Настенное крепление	44
Настройка сети	25
Наушники	9

O

Обновление ПО	22
Оптимальное разрешение	23
Основной вид	35
Оттенок	16

П

Поворот	36
Повтор музыки	36
Подключение к аудиоустройству	9
Подключение к компьютеру	23
Поиск и устранение неисправностей	47
Приемник	39
Прозрачность меню	21
Пространство для установки	2
Пульт дистанционного управления	6

P

Работа с избранными каналами	13
Размер картинки	16, 36
Редактир. назв.	10
Редактирование каналов	14
Режим «Фильм»	17
Режим ожидания	5
Режим только RGB	15

C

Самодиагностика	22
Сетевое подключение	24
Символ	3
Слайд-шоу	34
Список источников	10
Субтитры	20

T

Таймер	19
Таймер сна	19
Телесный оттенок	16
Теплый	16
Технические характеристики	50
Точная настройка	14

y

Усиление	17
Устройство USB	22, 30

Ф

Фоновая музыка	36
Форматы видео	33
Фотографии	34

Ч

Часы	19
Черный тон	15
Четкость	15

Э

Эквалайзер	18
Экон. энергии	15

Я

Язык	20
Яркость	15

Ілюстрації у цьому посібнику користувача подані лише для довідки і можуть відрізнятися від дійсного вигляду виробу. Вигляд і технічні характеристики виробу можуть бути змінені без попередження.

Примітка про цифрове телебачення

1. Функції, пов'язані з цифровим телебаченням (DVB), доступні лише в тих країнах/регіонах, де транслюються наземні цифрові канали DVB-T (MPEG2 і MPEG4 AVC) або де існує доступ до послуг кабельного телебачення, сумісних зі стандартом DVB-C (MPEG2 і MPEG4 AAC). Дізнайтеся у місцевого торгового представника про можливість отримання сигналу DVB-T або DVB-C.
2. DVB-T - це стандарт європейського консорціуму DVB для передачі цифрового наземного телевізійного сигналу; DVB-C - це стандарт для передачі цифрового телевізійного сигналу через кабель. Однак підтримку окремих функцій, як-от EPG (Electric Programme Guide), VOD (Video On Demand) тощо, не передбачено технічними характеристиками цієї моделі. Тому вони поки що недоступні для використання.
3. Хоча цей телевізор відповідає останнім вимогам стандартів DVB-T і DVB-C (станом на [серпень 2008 р.]), ми не можемо гарантувати його сумісність із майбутніми функціями цифрового наземного сигналу DVB-T і цифрового кабельного сигналу DVB-C.
4. Залежно від країни чи регіону, де встановлено телевізор, деякі постачальники послуг кабельного телебачення можуть впроваджувати додаткову плату за такі послуги, згоду з якою користувач надаватиме, приймаючи умови і положення щодо постачання цих послуг.
5. Окремі функції цифрового телебачення можуть бути недоступними в деяких країнах або регіонах; не всі постачальники послуг кабельного телебачення можуть забезпечувати належну якість мовлення DVB-C.
6. Докладніші відомості можна отримати, звернувшись до місцевого центру обслуговування клієнтів компанії Samsung.
 На якість прийому телевізійного сигналу можуть впливати відмінності типів мовлення в різних країнах. Дізнайтеся у місцевого уповноваженого дилера SAMSUNG або в центрі обслуговування клієнтів компанії Samsung, чи можна налаштувати телевізор так, щоб покращити його роботу.



Попередження щодо нерухомого зображення

Уникайте відображення на екрані нерухомих зображень (наприклад, файлів із зображеннями jpeg) або елементів нерухомих зображень (наприклад, логотипу телевізійної програми, панорамного зображення або зображення у форматі 4:3, рядка інформації з біржі або новин внизу екрана тощо). Тривале відображення нерухомого зображення може спричинити появу на світлодіодному екрані фантомних зображень, що впливатиме на якість зображення. Щоб зменшити ризик утворення такого ефекту, дотримуйтеся викладених нижче рекомендацій.

- Уникайте перегляду того самого телевізійного каналу протягом тривалого часу.
- Завжди намагайтесь відобразити будь-яке зображення на весь екран; для оптимального відображення такого зображення використовуйте меню налаштування формату зображення телевізора.
- Зменшіть значення яскравості і контрастності до мінімального рівня для досягнення потрібної якості зображення; збільшення таких значень може прискорити процес вигорання.
- Часто використовуйте всі телевізійні функції, які розроблені для зменшення ефекту залишкового зображення і вигорання екрана; детальнішу інформацію читайте у відповідному розділі посібника користувача.

Забезпечення безпеки у місці встановлення

Дотримуйтеся визначеної відстані між виробом та іншими об'єктами (наприклад, стіною) для забезпечення належної вентиляції. Недотримання цієї вимоги може призвести до проблем із виробом чи пожежі через підвищення внутрішньої температури виробу.

-  Використовуйте лише підставку і настінне кріплення, які надаються компанією Samsung Electronics.
 - Використання деталей, наданих іншим виробником, може призвести до проблем із виробом чи травмування користувача через падіння виробу.
-  Вигляд може бути дещо іншим залежно від виробу.

Встановлення з використанням підставки

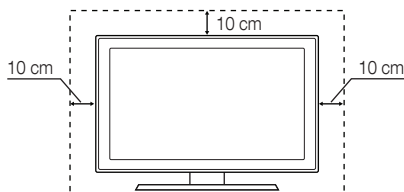

Встановлення з використанням настінного кріплення.

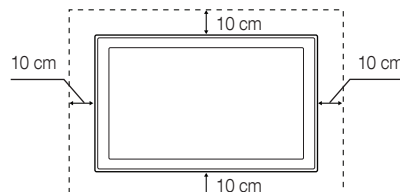

Зміст

Початок роботи 4	4 Приладдя 5 Огляд панелі керування 6 Огляд пульта дистанційного керування 7 Під'єднання антени 7 Plug & Play (попереднє налаштування)
З'єднання 8	8 Під'єднання аудіо-/відеопристрою 9 Під'єднання до аудіосистеми 10 Зміна джерела вхідного сигналу
Основні функції 11	11 Як користуватись меню 11 Використання кнопки INFO (довідник «Now & Next») 11 Планування перегляду 13 Меню каналу 15 Меню зображення Изображение 17 Меню звуку Звук 19 Меню налаштування Настройка 22 Меню підтримки Поддержка
Додаткові функції 23	23 Під'єднання до комп'ютера 24 Під'єднання до мережі 30 Media Play 37 Anynet+ 40 AllShare
Інша інформація 42	42 Функція телетексту аналогових каналів 43 Упорядкування кабелів 44 Встановлення настінного кріплення 46 Замок «Кенсінгтон» для захисту від крадіжок 46 Кріплення телевізора на настінному кронштейні 47 Устранение неполадок 50 Технічні характеристики 51 Указатель

Запам'ятайте символи!



Цю функцію можна застосувати, якщо натиснути кнопку **TOOLS** на пульті дистанційного керування.



Примітка



Кнопка виклику функції одним натисненням

Початок роботи

Приладдя

- Перевірте наявність усіх перелічених елементів, які постачаються з телевізором зі світлодіодним екраном. Якщо якогось елемента бракує, зверніться за місцем придбання виробу.
- Форма і колір виробу можуть бути дещо іншими залежно від моделі.
- Кабелі, які не входять у комплект, можна придбати окремо.

- Пульт дистанційного керування (ДК) і батареї (AAA, 2 шт.)
- Посібник користувача
- Гарантійний талон / інструкція з техніки безпеки (додаються не у всіх країнах)
- Ганчірка для протирання
- Кабель живлення

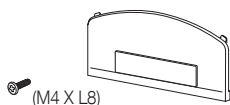

- Металевий кронштейн



- Втулка-тримач (4)



- Тримач для кабелів на підставці



- Маркер кабелю живлення



- Затискач кабелю

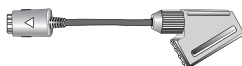

- Перехідник для роз'єму SCART



- Перехідник для компонентного роз'єму



- Перехідник для аудіо-/відеороз'єму

Про встановлення підставки читайте у відповідному посібнику.

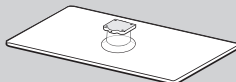

- Підставка (1EA)

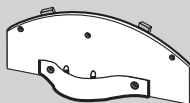

- Напрямна підставка (1EA)



- 5EA (M4 X L12)



- 5EA (M4 X L8)

- Гвинти (10 шт.)

- Для забезпечення оптимального кабельного з'єднання використовуйте кабель максимальної товщини.

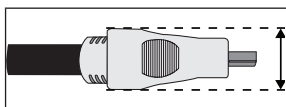

- Максимальна товщина – 14 мм

Огляд панелі керування

Форма і колір виробу можуть різнитися залежно від моделі.

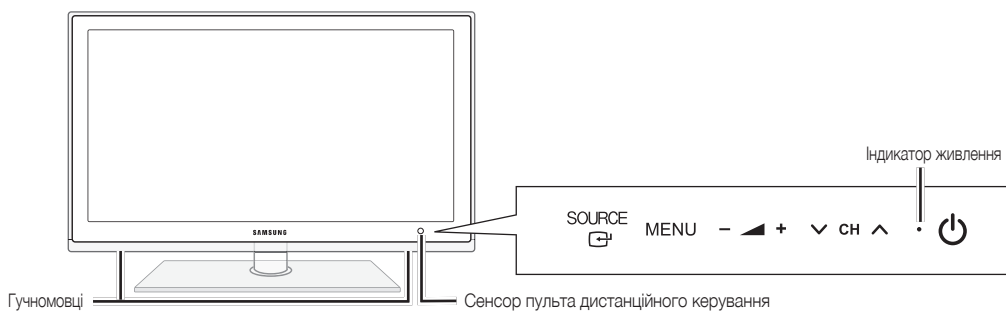

Сенсор пульта дистанційного керування	Спрямуйте пульт ДК на цю точку на телевізорі.
SOURCE	Дозволяє перемикати між усіма доступними джерелами вхідного сигналу. В екранному меню ця кнопка виконує ті самі функції, що й кнопка ENTER на пульті ДК.
MENU	Дозволяє відобразити екранне меню і функції телевізора.
- ▲ +	регулювання гучності. В екранному меню кнопки - ▲ + виконують ті самі функції, що й кнопки ◀ та ▶ на пульті дистанційного керування.
▼ CH ▲	Використовуються для зміни каналів. В екранному меню кнопки ▼ CH ▲ виконують ті самі функції, що й кнопки ▼ та ▲ на пульті дистанційного керування.
Індикатор живлення	Блимає і вимикається, коли живлення увімкнено, і засвічується в режимі очікування.
(живлення)	Використовується для увімкнення та вимкнення телевізора.

Режим очікування

Не залишайте телевізор у режимі очікування на тривалий час (наприклад, вирушаючи у відпустку). Навіть коли кнопка живлення перебуває в положенні «вимкнено», буде відбуватись незначне споживання електроенергії. Найкраще від'єднати кабель живлення.

Початок роботи

Огляд пульта дистанційного керування

Цей пульт дистанційного керування спеціально пристосовано для людей із вадами зору; він має крапкові знаки Брайля на кнопках живлення, перемикачів каналів і регулювання гучності.

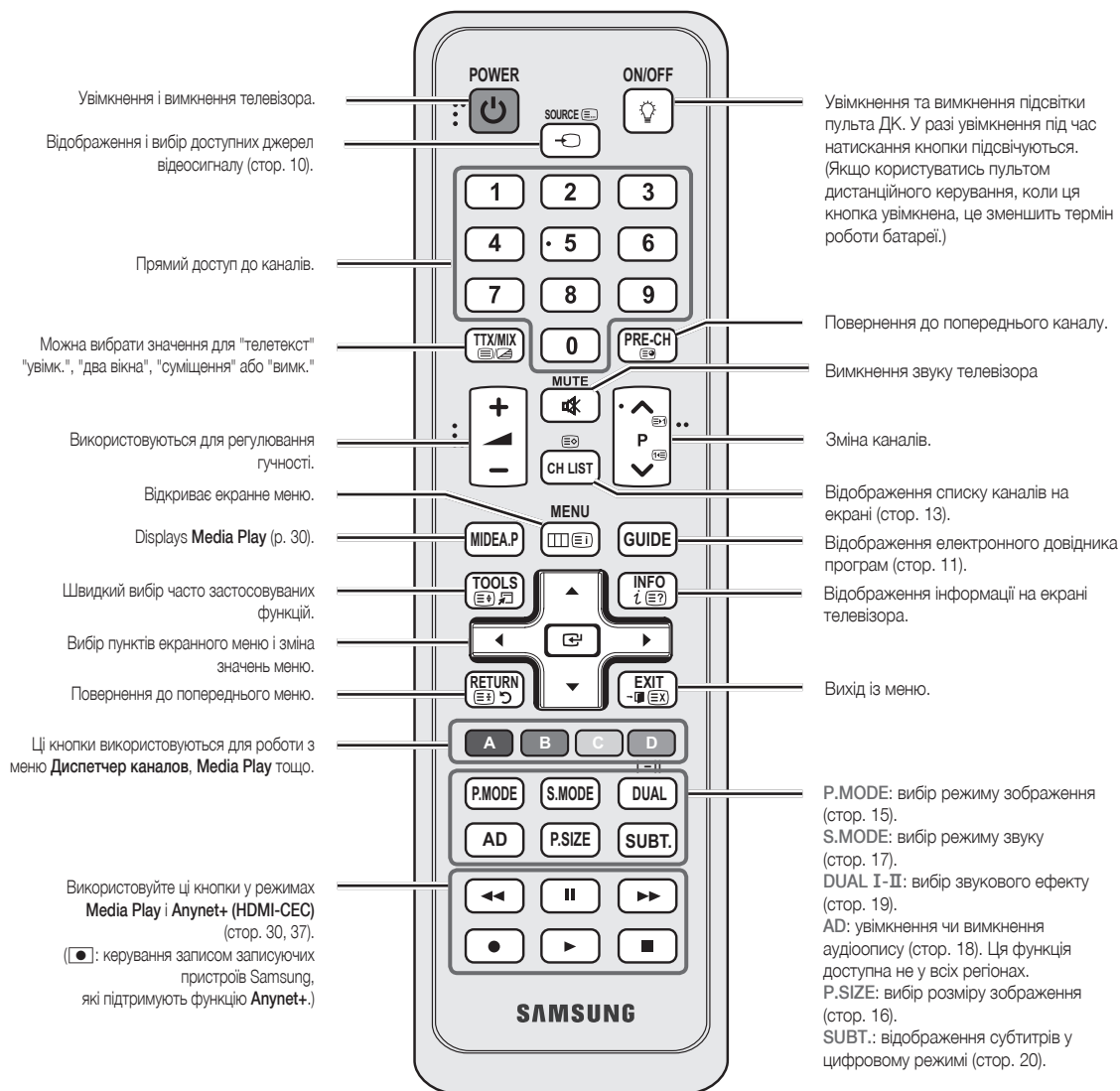

Встановлення батарей (батареї типу AAA)

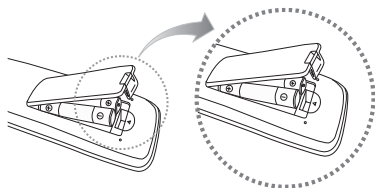

6 Українська

ПРИМІТКА

- Пульт дистанційного керування можна користуватися на віддалі до 7 м від телевізора.
- На роботу пульта дистанційного керування може впливати яскраве освітлення. Не використовуйте його поблизу флуоресцентної лампи або неонових вивіски.
- Форма і колір можуть різнитися залежно від моделі.

Під'єднання антени

Під час першого увімкнення телевізора автоматично відображаються основні меню налаштувань.



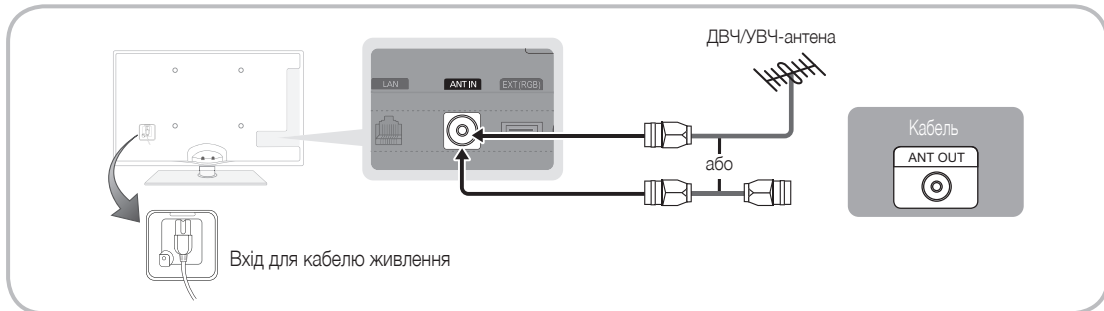





 Попереднє налаштування: під'єднання живлення та антени.



Plug & Play (попереднє налаштування)

Під час першого увімкнення телевізора послідовні екранні допомагатимуть в налаштуванні основних параметрів. Натисніть кнопку POWER . Функція **Plug & Play** доступна тільки якщо встановлено налаштування **Вход**.

 Щоб повернутись до попереднього кроку, натисніть червону кнопку.

1	Вибір мови	Натисніть кнопку ▲ або ▼, тоді натисніть кнопку ENTER  .	
2	Вибір режиму Демонстрація або Домашній	Натисніть кнопку ◀ або ▶, тоді натисніть кнопку ENTER  . <ul style="list-style-type: none"> Виберіть режим Домашній. Режим Демонстрація призначений для використання в магазинах. Змініть налаштування телевізора з режиму Демонстрація на режим Домашній: натисніть кнопку регулювання гучності на панелі телевізора. Коли з'явиться екран регулювання гучності, натисніть і утримуйте кнопку MENU впродовж 5 секунд. 	
3	Вибір країни	Натисніть кнопку ▲ або ▼, тоді натисніть кнопку ENTER  .	
4	Вибір антени	Натисніть кнопку ▲ або ▼, тоді натисніть кнопку ENTER  .	
5	Вибір каналу	Натисніть кнопку ▲ або ▼, тоді натисніть кнопку ENTER  .	
6	Налаштування пункту Режим часов	Пункт Режим часов можна налаштувати автоматично або вручну. За допомогою кнопок ▲ або ▼ виберіть пункт Авто і натисніть кнопку ENTER  .	
7	Часовий пояс	За допомогою кнопок ▲ або ▼ виберіть часовий пояс, після чого натисніть кнопку ENTER  .	
8	Перегляд посібника Руководство по соединению с ТВЧ.	Відображається опис методу під'єднання, що дозволить забезпечити найкращу якість зображення на екрані високої чіткості.	
9	Приятного просмотра!	Натисніть кнопку ENTER  .	

Як скинути параметри цієї функції...

Виберіть **Настройка - Plug & Play** (попереднє налаштування). Введіть чотиризначний PIN-код, PIN-код за замовчуванням - «0-0-0-0». Щоб змінити PIN-код, скористайтеся функцією **Изменение PIN**.

З'єднання

Під'єднання аудіо-/відеопристрою

Використання кабелю HDMI або HDMI/DVI: з'єднання високої чіткості (до 1080p)

Доступні пристрої: програвач дисків DVD, Blu-ray, декодер каналів кабельного телебачення високої чіткості, приймач каналів супутникового телебачення високої чіткості, декодер каналів кабельного телебачення, приймач каналів супутникового телебачення

HDMI IN 1(DVI), 2, 3, 4, PC/DVI AUDIO IN

- Для з'єднання за допомогою кабелю HDMI/DVI слід використовувати роз'єм HDMI IN 1(DVI) для передачі відеосигналу. Для підключення програвача дисків DVD або Blu-ray чи декодера цифрових телеканалів високої або стандартної чіткості може знадобитися кабель DVI-HDMI або адаптер DVI-HDMI. Вхідний аудіосигнал потрібно подати на роз'єм PC/DVI AUDIO IN.
- Якщо під'єднано зовнішній пристрій, такий як DVD-програвач/ програвач дисків Blu-ray / декодер каналів кабельного телебачення / приймач каналів супутникового телебачення, який підтримує з'єднання HDMI версії, ранішої за 1.3, телевізор може не працювати належним чином (наприклад, відсутнє зображення / відсутній звук / набридливе мерехтіння / невідповідні кольори).
- Якщо після під'єднання кабелю HDMI звук відсутній, перевірте версію HDMI зовнішнього пристрою. Якщо на вашу думку це з'єднання ранішої версії за 1.3, зверніться до постачальника пристрою, щоб упевнитись у цьому і подати запит щодо оновлення.
- Радимо придбати HDMI-сертифікований кабель. Інакше відображення на екрані може бути відсутнє або можуть виникати помилки зв'язку.

Використання компонентного кабелю (до 1080p) або аудіо-/відеокабелю (лише 480i) і використання кабелю Scart

Доступні пристрої: DVD-програвач, програвач дисків Blu-ray, декодер каналів кабельного телебачення, приймач каналів супутникового телебачення, відеомагнітофон

У режимі **Внешній вихід DTV підтримує тільки відео і аудіо MPEG стандартної чіткості.**

Щоб отримати зображення найвищої якості, радимо до аудіо-/відеороз'єму під'єднати компонентний кабель.

Використання оптичного (цифрового) з'єднання і навушників

Доступні пристрої: цифрова аудіосистема, підсилювач, домашній кінотеатр DVD

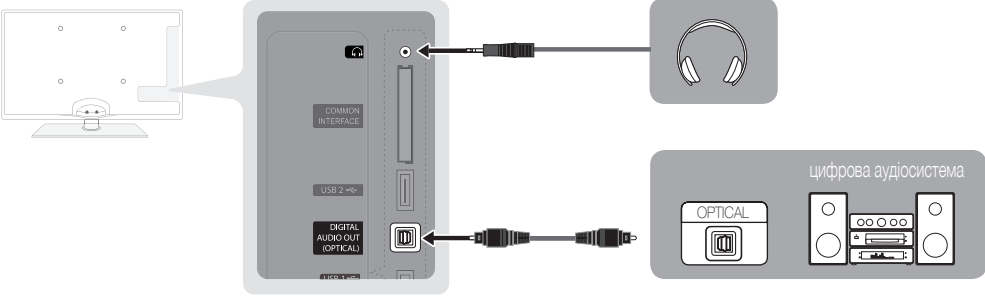

📌 DIGITAL AUDIO OUT (OPTICAL)

- Якщо цифрова аудіосистема підключена до роз'єму DIGITAL AUDIO OUT (OPTICAL), зменште гучність телевізора і системи.
- 5.1-канальний звук доступний, якщо телевізор під'єднано до зовнішнього пристрою, який підтримує 5.1-канальний звук.
- Якщо приймач (домашній кінотеатр) увімкнено, звук буде надходити через оптичний роз'єм телевізора. Якщо телевізор приймає сигнал цифрового телебачення, телевізор надсилатиме 5.1-канальний звук на приймач (домашній кінотеатр). Якщо джерелом сигналу є цифровий компонент, наприклад програвач дисків DVD, Blu-ray / декодер каналів кабельного телебачення / приймач каналів супутникового телебачення, який під'єднано до телевізора через роз'єм HDMI, з приймача (домашнього кінотеатру) буде лунати лише 2-канальний звук. Щоб слухати 5.1-канальний звук, під'єднайте цифровий аудіовихід програвача дисків DVD, Blu-ray / декодера каналів кабельного телебачення / приймача каналів супутникового телебачення безпосередньо до підсилювача чи домашнього кінотеатру.

📌 Навушники 🎧: навушники можна підключити до роз'єму для навушників на пристрої. Якщо під'єднано навушники, звук із вбудованих гучномовців вимикається.

- У разі підключення навушників до телевізора можливості функції налаштування звуку обмежено.
- Рівень гучності навушників і рівень гучності телевізора налаштовуються окремо.

З'єднання

З'ЄДНАННЯ. Гніздо COMMON INTERFACE

Щоб переглядати платні канали, слід вставити картку CI або CI+.

- Якщо картку CI або CI+ не вставити, для деяких каналів на екрані з'являтиметься повідомлення про те, що сигнал закодовано "Недопустимый сигнал".
- На екрані протягом 2-3 хвилин відобразиться така інформація: номер телефону, ідентифікатор картки CI або CI+, ідентифікатор головного вузла тощо. Якщо з'явиться повідомлення про помилку, зверніться до постачальника послуг.
- Після завершення конфігурації інформації каналу з'явиться повідомлення про те, що оновлення завершено. Це означає, що список каналів оновлено.

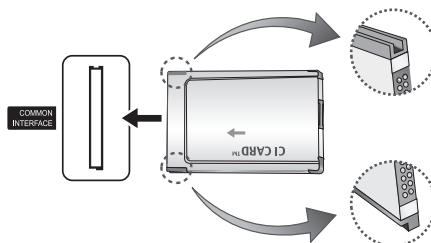

ПРИМІТКА

- Картку CI або CI+ можна придбати в місцевому постачальнику послуг кабельного телебачення.
- Виймаючи картку CI або CI+, будьте обережні, оскільки від падіння картка може вийти з ладу.
- Вставляйте картку CI або CI+ відповідно до позначок на ній.
- Розташування гнізда COMMON INTERFACE може бути відрізнятися залежно від моделі.
- Картка CI або CI+ не підтримується у деяких країнах і регіонах. Докладніші відомості можна отримати в місцевому уповноваженого дилера.
- У разі виникнення проблем звертайтеся до постачальника послуг.
- Вставте карту CI чи CI+, що підтримує поточні налаштування антени. Інакше зображення спотворюватиметься або не відобразиться.

Зміна джерела вхідного сигналу

Список джерел сигналу

Використовується для вибору телевізора або інших зовнішніх джерел вхідного сигналу, наприклад програвача дисків DVD, Blu-ray / декодера каналів кабельного телебачення / приймача каналів супутникового телебачення.



- **ТВ / Внешний / ПК / AV / Компонент / HDMI1/DVI / HDMI2 / HDMI3 / HDMI4 / USB**

- 📎 У меню **Список источников** під'єднані джерела вхідного сигналу буде виділено.
- 📎 Параметри **Внешний** і **ПК** завжди увімкнені.

Редагування назви

- **VHS / DVD / Кабельное ТВ / Спутниковая приставка / PVR / AV ресивер / Игра / Камера / ПК / DVI PC / Устройства DVI / ТВ / IP ТВ / Blu-ray / HD DVD / DMA:** для полегшення вибору джерела вхідного сигналу призначте назви пристроям, підключеним до вхідних роз'ємів.

- 📎 Якщо до роз'єму HDMI IN 1(DVI) під'єднано комп'ютер із роздільною здатністю 1920 x 1080 @ 60 Гц, слід встановити режим **DVI PC** у меню **Редактир. назв.**
- 📎 У разі під'єднання кабелю HDMI/DVI до роз'єму HDMI IN 1(DVI) у меню **Редактир. назв.** для вхідного сигналу має бути встановлено режим **DVI PC** або **Устройства DVI.**

Основні функції

Як користуватись меню

Перш ніж користуватись телевізором, виконайте подані нижче вказівки, щоб дізнатися як користуватися меню для вибору і налаштування різних функцій.

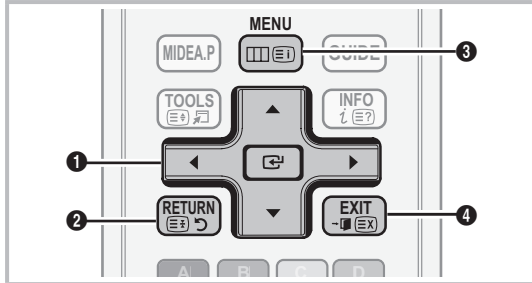

- 1 ENTER / кнопка вибору напрямку: переміщення курсору і вибір певного пункту меню. Підтвердження налаштування.
- 2 Кнопка RETURN: Повернення до попереднього меню.
- 3 Кнопка MENU: відображення головного екранного меню.
- 4 Кнопка EXIT: вихід з екранного меню.

Робота екранного меню (відображення на екрані)

Можливість доступу до певних функцій залежить від вибраного меню.

1	MENU	На екрані з'являться пункти головного меню. Изображение, Звук, Канал, Настройка, Вход, Приложение, Поддержка.
2	▲ / ▼	Виберіть піктограму за допомогою кнопок ▲ або ▼.
3	ENTER	Натисніть кнопку ENTER , щоб отримати доступ до підменю.
4	▲ / ▼	Виберіть потрібне підменю за допомогою кнопок ▲ або ▼.
5	◀ / ▶	За допомогою кнопок ◀ або ▶ налаштуйте потрібне значення. Налаштування екранного меню можуть відрізнятися залежно від вибраного меню.
6	ENTER	Натисніть кнопку ENTER , щоб підтвердити налаштування.
7	EXIT	Натисніть кнопку EXIT.

Використання кнопки INFO (довідник «Now & Next»)

На дисплеї вказується інформація про поточний канал і стан певних аудіо-/відеоналаштувань.

Довідник «Now & Next» відображає щоденну програму телепередач для кожного каналу відповідно до часу мовлення.

- За допомогою кнопок ◀, ▶ можна переглянути інформацію про потрібну телепрограму поточного каналу.
- За допомогою кнопок ▲, ▼ можна переглянути інформацію для інших каналів. Щоб перемістити вибраний канал, натисніть кнопку ENTER .

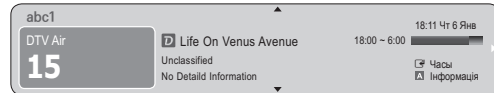
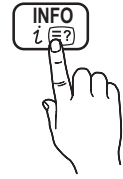

Планування перегляду

Телегид

Відомості для електронного довідника програм надаються телевізійними компаніями. За допомогою програм телепередач, наданих телевізійними компаніями, можна заздалегідь вказати програми, які ви бажаєте переглянути; відповідно у визначений час канал автоматично зміниться на канал із вибраною програмою. Записи програм можуть бути порожніми чи застарілими залежно від стану каналу.



Використання функції перегляду каналів



Основні функції

Використання функції запланованого перегляду

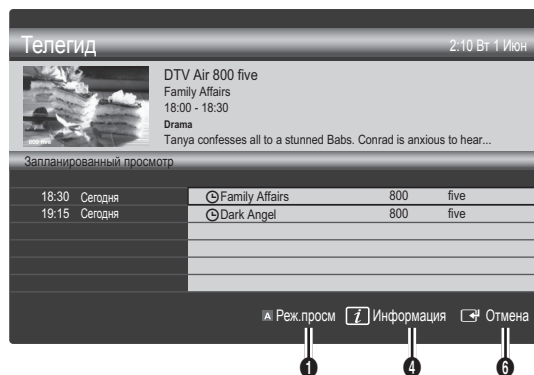

- 1** **А Червона (Реж.просм):** дозволяє переглянути список програм, які транслюються у цей момент або незабаром мають транслюватись.
- 2** **Жовта (+24 часа):** дозволяє переглянути список програм, які транслюватимуться через 24 години.
- 3** **Синя (Реж.канал.):** дозволяє вибрати тип каналів, які потрібно відобразити, у вікні **Просм.канал..** (Все, ТВ, Радио, Данные/др., Мой канал 1-4)
- 4** **Інформація:** відображає деталі вибраної програми.
- 5** **◇ (Страница):** дозволяє перейти до наступної або попередньої сторінки.
- 6** **Кнопка ENTER**
 - У разі вибору поточної програми її можна переглянути.
 - У разі вибору майбутньої програми її перегляд можна запрограмувати. Щоб скасувати програмування, натисніть кнопку **ENTER** ще раз і виберіть пункт **Отмена расписаний.**

- Каналы:** відображає список каналів відповідно до типу каналу.
- Мои каналы:** відображає групу каналу.
- Запланировано:** відображає усі поточні збережені програми.

Використання кольорових кнопок у меню **Диспетчер каналов**

- А Червона (Антенна):** дозволяє перемикає між пунктами **Антенна** або **Кабель.**
- Зелена (Увеличенный):** дозволяє збільшити або зменшити номер каналу.
- Жовта (Выбор):** виберіть потрібні канали і натисніть жовту кнопку, щоб виконати певну дію для всіх вибраних каналів одночасно. Ліворуч від вибраних каналів з'явиться позначка ✓.
- Синя (Сортировка):** дозволяє змінити впорядкування списку за назвою чи номером каналу.
- ◇ (Страница):** дозволяє перейти до наступної або попередньої сторінки.
- Інструменти:** відображає меню **Диспетчер каналов.** (Меню параметрів можуть різнитися залежно від ситуації).

Піктограми відображення стану каналу

Піктограми	Функція
А	Аналоговий канал.
✓	Вибраний канал.
♥	Канал, встановлений як вибраний.
📺	Програма, яка зараз транслюється.
🔒	Заблокований канал.
🕒	Збережена програма.

Диспетчер каналов

Дозволяє встановлювати або видаляти вибрані канали і використовувати довідник програм для цифрового мовлення. Виберіть канал на екрані **Каналы**, **Мои каналы** або **Запланировано.**





Використання вибраних каналів

♥ Мои каналы

(у меню **Диспетчер каналов**)

Відображає всі вибрані канали.

- **Изменить мои каналы** **TOOLS**  : дає змогу додати вибрані канали до певної збереженої групи.

 Внаслідок цього з'явиться символ «♥» і канал буде встановлено як «мій канал».

1. Виберіть канал і натисніть кнопку **TOOLS**.
2. Додайте або видаліть канал у групах «мої канали» 1, 2, 3 і 4.
 - Можна вибрати одну або кілька груп.
3. Після того, як налаштування буде змінено, список каналів для кожної групи можна переглянути у меню перегляду моїх каналів.

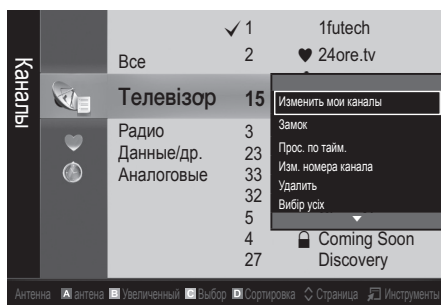

Список каналов

За допомогою цього параметра можна переглянути усі знайдені канали.



Меню каналу

Повторне налаштування каналів

Антенна (Антенна / Кабель)

Перш ніж виконати пошук доступних каналів, слід вказати тип джерела сигналу, під'єднаного до телевізора (тобто, **Антенна** чи **Кабель**).

Страна

З'явиться вікно для введення PIN-коду. Введіть чотиризначний PIN-код.

- **Цифровой канал**: дозволяє змінити країну для прийому цифрових каналів.
- **Аналоговый канал**: дозволяє змінити країну для прийому аналогових каналів.

Автонастройка

Дозволяє виконати автоматичний пошук і збереження каналу.

 Автоматично призначені номери каналів можуть не відповідати дійсним або бажаним номерам. Якщо канал заблоковано за допомогою функції **Замок**, відкриється вікно для введення PIN-коду.

- **Источник антенны (Антенна / Кабель)** **TOOLS**  : виберіть джерело сигналу, яке потрібно запам'ятати.

- **Источник канала (Цифр. и аналог. / Цифровые / Аналоговые)**: виберіть джерело каналів, яке потрібно запам'ятати.

Якщо вибрано пункт **Кабель** → **Цифр. и аналог.** або **Цифровые**: вкажіть значення для пошуку кабельних каналів.

Режим поиска (Полный / Сеть / Быстрый): ця функція виконує пошук усіх каналів, які зараз транслюються у вашій місцевості, та зберігає їх у пам'яті телевізора.

 Якщо встановити значення **Быстрый**, пункти **Сеть**, **Идентиф. сети**, **Частота**, **Модуляция** і **Скорость передачи** можна налаштувати вручну натисненням кнопок на пульті дистанційного керування.

Сеть (Авто / Ручной): дозволяє вибрати режим налаштування **Идентиф. сети**: **Авто** або **Ручной**.

Идентиф. сети: якщо для пункту **Сеть** встановлено значення **Ручной**, параметр **Идентиф. сети** можна налаштувати за допомогою кнопок із цифрами.

Частота: відображення частоти каналу (значення частот в кожній країні різні).

Модуляция: використовується для відображення доступних значень модуляції.

Скорость передачи: використовується для відображення доступних значень швидкості передачі символів.

Ручная настройка

Дозволяє виконати пошук каналу вручну і зберегти його в пам'яті телевізора.

 Якщо канал заблоковано за допомогою функції **Замок**, відкриється вікно для введення PIN-коду.

- **Цифровой канал**: після завершення пошуку список каналів буде оновлено.

 У разі вибору пунктів **Антенна** → **Антенна: Канал**, **Частота**, **Полоса пропуск**.

 У разі вибору пунктів **Антенна** → **Кабель: Частота**, **Модуляция**, **Скорость передачи**

- **Аналоговый канал (Программа, Система цвета, Система звука, Канал, Поиск)**: якщо звук спотворюється або взагалі відсутній, виберіть інший стандарт звуку.

Основні функції

Режим каналов

- **P** (режим програм): після завершення налаштування кожній знайденій телевізійній станції призначається порядковий номер від P0 до P99. У цьому режимі для вибору каналу достатньо ввести його номер.
- **C** (режим ефірних каналів) / **S** (режим кабельних каналів): ці два режими дозволяють вибрати канал, ввівши присвоєний номер телестанції, яка транслює ефірні чи кабельні канали.

Редагування каналів

Меню параметрів каналів

(у меню **Диспетчер каналов**)

1. Виберіть канал і натисніть кнопку **TOOLS**.
 2. Змініть назву каналу чи номер за допомогою меню **Изменить название канала** або **Изм. номера канала**.
- **Изменить название канала** (лише аналогові канали): дозволяє присвоїти власну назву каналу.
 - **Изм. номера канала** (лише цифрові канали): змініть номер натисненням потрібних кнопок із цифрами.

Інші функції

Кабельные параметры поиска

(Залежно від країни)

Дозволяє встановити додаткові параметри пошуку, наприклад частоту і швидкість передачі символів, для пошуку в кабельній мережі.

- **Частота начала / Частота окончания:** дозволяє встановити початкову або кінцеву частоту (відрізняється залежно від країни)
- **Модуляция:** використовується для відображення доступних значень модуляції.
- **Скорость передачи:** використовується для відображення доступних значень швидкості передачі символів.

Диспетчер каналов

Меню параметрів каналів

Встановіть кожен канал за допомогою параметрів меню **Диспетчер каналов** (**Блокировка / Разблокировка, Прос. по тайм., Сортировка, Удалить, Выбрать все / Отменить все**). Елементи меню параметрів можуть різнитися залежно від стану каналу.

1. Виберіть канал і натисніть кнопку **TOOLS**.
 2. Виберіть функцію і змініть її налаштування.
- **Блокировка / Разблокировка:** використовується для блокування каналу від перегляду.

ПРИМІТКА

- Ця функція доступна лише тоді, коли для пункту **Замок** встановлено значення **Вкл.**
- З'явиться вікно для введення PIN-коду. Введіть чотиризначний PIN-код; код за замовчуванням - «0-0-0-0». Змінити PIN-код можна за допомогою пункту **Изменение PIN**.
- **Прос. по тайм.:** дозволяє налаштувати канал на автоматичне увімкнення у певний час. Щоб використовувати цю функцію, спершу слід встановити поточний час.
 - Якщо вибрано цифровий канал, натисніть кнопку ►, щоб переглянути цифрову програму.
- **Сортировка** (лише аналогові канали): ця функція дозволяє змінювати порядкові номери збережених каналів. Таке впорядкування може знадобитися після автоматичного збереження каналів.
- **Удалить:** можна видалити канал, щоб відобразити потрібні канали.
- **Выбрать все / Отменить все:** дозволяє вибрати всі канали чи скасувати вибір усіх каналів у меню диспетчера каналів.

Передача списка каналов

З'явиться вікно для введення PIN-коду. Введіть чотиризначний PIN-код. Дозволяє імпортувати чи експортувати карту каналів. Щоб користуватися цією функцією, слід під'єднати запам'ятовуючий пристрій USB.

- **Импорт с USB:** дозволяє імпортувати список каналів із пристрою USB.
- **Экспорт на USB:** дозволяє експортувати список каналів на пристрій USB. Ця функція доступна, якщо під'єднано пристрій USB.

Запланировано

(у меню **Диспетчер каналов**)

Можна переглядати, змінювати чи видаляти програму, заплановану до перегляду.

- **Изменение информации:** дозволяє змінити програму, заплановану до перегляду.
- **Отмена расписаний:** дозволяє скасувати програму, заплановану до перегляду.
- **Информация:** дозволяє відобразити програму, заплановану до перегляду. (За потреби дані резервації можна змінити).
- **Выбрать все / Отменить все:** дозволяє вибрати або скасувати вибір усіх запрограмованих для перегляду програм.

Точная настройка

(стосується лише аналогових каналів)

Якщо сигнал слабкий або спотворений, можна виконати точне налаштування каналу вручну.

- Вручну налаштовані канали позначаються зірочкою «*».
- Щоб скинути параметри точного налаштування, виберіть пункт **Сброс**.

Меню зображення Изображение

Зміна попередньо налаштованого режиму зображення

Режим

Цей параметр дозволяє вибрати потрібний тип зображення.

- **Динамический:** підходить для яскраво освітленого приміщення.
- **Стандартный:** підходить для звичайного освітлення.
- **Обычный:** дозволяє зменшити навантаження на очі.
 Цей режим недоступний у режимі ПК.
- **Кино:** підходить для перегляду фільмів у темному приміщенні.



Налаштування параметрів зображення

Подсветка / Контраст / Яркость / Четкость / Цвет / Тон(З/К)

Ваш телевізор підтримує кілька параметрів для керування якістю зображення.

ПРИМІТКА

- В аналогових режимах **ТВ**, **Внешний**, **AV** системи **PAL** функція **Тон(З/К)** недоступна.
- У режимі ПК можна змінювати значення лише для параметрів **Подсветка**, **Контраст** і **Яркость**.
- Параметри можна налаштувати та зберігати для кожного зовнішнього пристрою, під'єданого до телевізора.

Економні рішення

Економний режим

- **Экон. энергии (Выкл. / Низкий / Средний / Высокий / Откл. экран / Авто)** : за допомогою цієї функції можна налаштувати яскравість екрана, щоб зменшити споживання електроенергії. У разі вибору пункту **Откл. экран** екран буде вимкнено, але звук все ще лунатиме. Щоб увімкнути екран, натисніть будь-яку кнопку, крім кнопки регулювання гучності.
- **Датчик экон. реж. (Выкл. / Вкл.):** дозволяє покращити можливості заощадження електроенергії; параметри зображення буде автоматично налаштовано відповідно до освітлення в кімнаті.
 Під час налаштування підсвіткі **Датчик экон. реж.** набуде значення **Выкл.**.
- Мин. подсветка:** якщо для пункту **Датчик экон. реж.** вибрано значення **Вкл.**, мінімальну яскравість зображення можна налаштувати вручну.
 Якщо для пункту **Датчик экон. реж.** встановлено значення **Вкл.**, яскравість відображення може змінитись (зображення може ставати тем'янішим або яскравішим) залежно від освітлення довкола.

- **Режим ожидания (Выкл. / 15 мин / 30 мин / 60 мин):** Щоб уникнути непотрібного споживання електроенергії, встановіть проміжок часу, впродовж якого телевізор має залишатися увімкненим, якщо сигнал не отримується.

 Вимкнено, якщо комп'ютер перебуває в режимі заощадження електроенергії.

Зміна параметрів зображення

Дополнительные параметры

(доступно у режимі **Стандартный / Кино**)

Ці параметри дозволяють встановити додаткові налаштування зображення, зокрема кольори та контрастність.

-  У режимі ПК можна змінювати значення лише для параметрів **Автоконтраст**, **Гамма**, **Баланс білого** та **Доп. движение ЖК**.

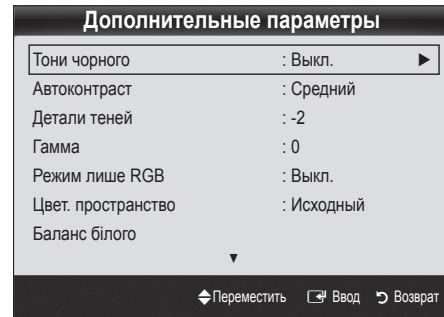

- **Черный тон (Выкл. / Темный / Темнее / Самый темный):** дозволяє вибрати рівень чорного для налаштування глибини зображення.
- **Автоконтраст (Выкл. / Низкий / Средний / Высокий):** використовується для налаштування контрастності зображення.
- **Детали теней (від -2 до +2):** дозволяє підвищити яскравість темних зображень.
- **Гамма:** дозволяє налаштувати насиченість основних кольорів.
- **Режим только RGB (Выкл. / Красный / Зеленый / Синий):** параметри **Цвет** та **Тон(З/К)** можна налаштувати для кольорів **Красный**, **Зеленый** або **Синий** для зображення, що подається зовнішнім пристроєм (DVD-програвач, домашній кінотеатр тощо).

Основні функції

- **Цвет. пространство (Авто / Исходный):** дозволяє налаштувати діапазон доступних кольорів для створення зображення.
- **Баланс белого:** дозволяє налаштувати температуру кольору для отримання природного зображення.
К: смещ. / З: смещ. / С: смещ.: дозволяють зробити кольори (червоний, зелений, синій) темнішими.
К: усил. / З: усил. / С: усил.: дозволяють зробити кольори (червоний, зелений, синій) яскравішими.
Сброс: дозволяє скинути налаштування пункту **Баланс белого** до заводських значень.
- **Телесный оттенок:** дозволяє підсилити рожевий тон.
- **Улучшение кромок (Выкл. / Вкл.):** дозволяє підкреслити межі об'єкта.
- **Доп. движение ЖК (Выкл. / Вкл.):** усуває шуми з динамічних епізодів з великою кількістю рухів для забезпечення чіткішого зображення.

Параметры изображения

- ✎ У режимі ПК можна змінювати значення лише для параметрів **Оттенок** і **Размер**, **Время автозащиты**.

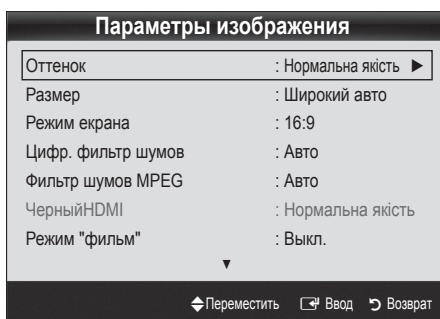

- **Оттенок (Хол. / Норм. / Теплый1 / Теплый2)**
✎ Пункти **Теплый1** або **Теплый2** недоступні, якщо встановлено режим зображення **Динамический**.
✎ Параметри можна налаштувати і зберегти для кожного зовнішнього пристрою, під'єданого до телевізора.
- **Размер:** як правило, декодер каналів кабельного телебачення/приймач каналів супутникового телебачення можуть мати власні налаштування розміру екрана. Проте ми наполегливо радимо використовувати режим 16:9.
Широкий авто: автоматично налаштовує розмір зображення до співвідношення 16:9.
16:9 : налаштовує розмір зображення до стандарту 16:9, який застосовується у дисках DVD і широкоформатних телепрограмах.



Широк. увел.: збільшує зображення до формату, що перевищує 4:3.

- ✎ Положення можна налаштувати за допомогою кнопок **▲, ▼**.

Увеличенный: збільшує широке зображення формату 16:9 (у вертикальному напрямку) до розміру екрана.

- ✎ пункти **Позиция** і **Размер** можна налаштувати за допомогою кнопок **▲, ▼**.



4:3 : значення за замовчуванням для художнього фільму чи звичайної телепрограми.

- ✎ Не переглядайте телепрограми у форматі 4:3 впродовж тривалого часу. Сліди між цього формату ліворуч, праворуч і посередині екрана можуть призвести до появи залишкових зображень (вигорання екрана), на що не поширюється дія гарантії.

По разм. экрана: користуйтеся цією функцією, щоб переглядати зображення у повний розмір без отримання в разі отримання вхідного сигналу HDMI (720p / 1080i / 1080p) або компонентного вхідного сигналу (1080i / 1080p).

ПРИМІТКА

- Можливості режиму вибору розміру зображення можуть відрізнятися залежно від джерела вхідного сигналу.
 - Доступні параметри можуть відрізнятися залежно від вибраного режиму.
 - У режимі ПК можна налаштувати лише режим **16:9** та **4:3**.
 - Параметри можна налаштувати і зберегти для кожного зовнішнього пристрою, під'єданого до телевізора.
 - Якщо у режимах **HDMI (1080i / 1080p)** або **Компонент (1080i / 1080p)** вибрано параметр **По разм. экрана**, пункти **Позиция** і **Размер** можна налаштувати за допомогою кнопок **▲, ▼, ◀, ▶**.
 - Якщо використовувати функцію **По разм. экрана** із джерелом вхідного сигналу HDMI 720p, 1 рядок буде обрізаний зверху, внизу, ліворуч і праворуч, як у режимі обрізання кадрів.
- **Режим экрана (16:9 / Широк. увел. / Увеличенный / 4:3):** доступно лише якщо для розміру зображення вибрано значення **Широкий авто**. Можна встановити розмір зображення для перегляду: широкоформатне зображення 4:3 (Wide Screen Service - WSS) або залишити оригінальний розмір. Для кожної країни Європи є свій розмір зображення.
✎ Не підтримується у режимі ПК, компонентному режимі і HDMI.

- **Цифр. фільтр шумів (Выкл. / Низкий / Средний / Высокий / Авто / Автовизуализация):** якщо сигнал мовлення слабкий, можуть з'явитися шуми або фантомні зображення. Виберіть один із поданих параметрів, щоб налаштувати зображення.
Автовизуализация: під час зміни аналогових каналів показує силу поточного сигналу і визначає рівень зниження шумів.
 Підтримується лише для аналогових каналів.
- **Фільтр шумів MPEG (Выкл. / Низкий / Средний / Высокий / Авто):** дозволяє знизити рівень шумів для забезпечення кращої якості зображення MPEG.
- **Чорний HDMI (Норм. / Низкий):** дозволяє вибрати рівень чорного, щоб налаштувати глибину зображення.
 Підтримується лише у режимі HDMI (сигнали RGB).
- **Режим "фільм" (Выкл. / Авто1 / Авто2):** телевізор можна налаштувати таким чином, що він автоматично розпізнаватиме відеосигнал із різних джерел і автоматично регулюватиме зображення для отримання оптимальної якості.
 Налаштування підтримується у режимах перегляду телевізійних програм, аудіо-/відеорежимі, компонентному режимі (480i / 1080i) та режимі HDMI (480i / 1080i).
- **Время автозащиты (2 часа / 4 часа / 8 часов / 10 часов / Выкл.):** якщо впродовж певного періоду часу, визначеного користувачем, відображається екран з нерухомим зображенням, буде увімкнено екранну заставку для запобігання утворенню фантомних зображень.

Сброс настроек изображения (OK / Отмена)

Дозволяє скинути поточний режим зображення до заводських налаштувань.

Налаштування телевізора для роботи з ПК

Встановіть для вхідного сигналу режим ПК.

Автоподстройка

Використовується для налаштування значення частоти і автоматичного регулювання параметрів.

 Не підтримується у разі під'єднання за допомогою кабелю HDMI/DVI.

Екран

- **Грубо / Точно:** дозволяє зменшити або усунути шуми зображення. Якщо шумів не вдається позбутися за допомогою точного налаштування, відрегулюйте частоту якомога краще в режимі (**Грубо**) і повторіть точне налаштування. Знизивши рівень шумів, ще раз відрегулюйте положення зображення за центром екрана.
- **Позиция:** дозволяє налаштувати положення екрана ПК за допомогою кнопок зі стрілками (▲ / ▼ / ◀ / ▶).
- **Сброс настр.:** дозволяє скинути налаштування зображення до заводських значень.

Використання телевізора як монітора для комп'ютера

Налаштування програмного забезпечення ПК (для операційної системи Windows XP)

Залежно від версії Windows і відеокарти дійсні відображення на екрані ПК можуть відрізнятися, проте майже завжди застосовуватиметься та сама базова інформація з налаштування. (В іншому разі зверніться до виробника комп'ютера або торгового представника компанії Samsung).

1. Виберіть пункт «Панель керування» у меню пуску Windows.
2. Клацніть «Оформлення й теми» у вікні «Панель керування», з'явиться діалогове вікно.
3. Клацніть «Дисплей», з'явиться діалогове вікно.
4. Перейдіть до вкладки «Параметри».
 - Правильне налаштування розміру (роздільної здатності) (оптимально: 1920 x 1080 пікселів)
 - Якщо є змога налаштувати вертикальну частоту у діалоговому вікні, правильне значення буде «60» або «60 Гц». В іншому разі просто натисніть «OK» і закрийте діалогове вікно.

Меню звуку Звук

Зміна попередньо налаштованого режиму звуку

Режим

- **Стандартный:** дозволяє вибрати нормальний режим звуку.
- **Музыка:** дозволяє виділити музику над голосом.
- **Кино:** забезпечує оптимальний звук для перегляду фільмів.
- **Четкий голос:** виділяє голос над музикою.
- **Усиление:** дозволяє підвищити інтенсивність високочастотного звуку з метою кращого прослуховування звуку для людей із вадами слуху.



Основні функції

Налаштування параметрів звуку

Еквалайзер

Дозволяє налаштувати режим звуку (лише для стандартного режиму звуку).

- **Баланс Лев./Пр.:** використовується для регулювання балансу правого та лівого гучномовців.
- **100Гц / 300Гц / 1кГц / 3кГц / 10кГц** (регулювання частотного діапазону): дозволяє налаштувати певний частотний діапазон.
- **Сброс:** дозволяє скинути налаштування еквалайзера до заводських значень.

Звукові системи

Virtual Surround (Выкл. / Вкл.)

(лише для стандартного режиму звуку)

Ця функція забезпечує відтворення віртуального 5.1-канального об'ємного звуку через гучномовці чи навушники за допомогою технології HRTF (Head Related Transfer Function).

Четкість діалогів (Выкл. / Вкл.)

(лише для стандартного режиму звуку)

Ця функція дозволяє виділити голос над фоновою музикою чи звуковими ефектами так, щоб було краще чути діалог.

Язык аудио

(лише для цифрових каналів)

Дозволяє змінити мову звукового супроводу, встановлену за замовчуванням.

 Доступність мов залежить від телестанції.

Аудиоформат

(лише для цифрових каналів)

Якщо звук лунає і через головний гучномовець, і через аудіоприймач, у зв'язку з різницею у швидкості декодування між головним гучномовцем та аудіоприймачем, може виникати ефект луни. У такому разі радимо увімкнути звук гучномовців телевізора.

 Параметри цього налаштування можуть відрізнятись залежно від телестанції. 5.1-канальний звук Dolby Digital доступний лише у разі під'єднання зовнішнього гучномовця через оптичний кабель.

Описание аудио

(підтримується не у всіх регіонах) (лише для цифрових каналів)

Ця функція забезпечує звуковий опис того, що відбувається на екрані, паралельно з основним звуковим сигналом трансляції. AD



- **Описание аудио (Выкл. / Вкл.):** дозволяє увімкнути або вимкнути функцію звукового опису.
- **Громкость:** дозволяє налаштувати гучність звукового опису.

Громкость авто (Выкл. / Норм. / Ночь)

Щоб вирівняти рівень гучності звуку для кожного каналу, встановіть налаштування **Норм.**

- **Ночь:** цей режим забезпечує кращий звук у порівнянні з режимом **Норм.**; за цього режиму шуми майже відсутні. Він корисний для перегляду телебачення вночі.

Выбрать громкогов. (Внеш. громк. / Громкогов. ТВ)

Через різницю у швидкості декодування між головним гучномовцем і аудіоприймачем може виникати ефект луни. У такому разі радимо увімкнути параметр **Внеш. громк.**

 Якщо для пункту **Выбрать громкогов.** встановлено значення **Внеш. громк.**, кнопки регулювання гучності і MUTE не працюватимуть і можливості регулювання звуку буде обмежено.

 Якщо для пункту **Выбрать громкогов.** встановлено значення **Внеш. громк.**

- **Громкогов. ТВ: Выкл., Внеш. громк.: Вкл.**

 Якщо для пункту **Выбрать громкогов.** встановлено значення **Громкогов. ТВ:**

- **Громкогов. ТВ: Вкл., Внеш. громк.: Вкл.**

 Якщо відеосигнал відсутній, звук обох гучномовців буде вимкнено.

Доп-ная настройка

(лише для цифрових каналів)

- **Уровень звука DTV (MPEG / HE-AAC):** ця функція дозволяє знизити невідповідність голосу (один із сигналів, який отримується під час трансляції цифрового мовлення) до відповідного рівня.

 Відповідно до типу сигналу мовлення пункт **MPEG / HE-AAC** можна налаштувати від -10 дБ до 0 дБ.

 Щоб збільшити або зменшити рівень гучності, налаштуйте значення у діапазоні від 0 до -10.

- **Выход SPDIF:** SPDIF (Sony Philips Digital InterFace) використовується для забезпечення цифрового звуку, знижуючи перешкоди гучномовців і різних цифрових пристроїв, наприклад програвача дисків DVD.

Аудиоформат: під час прийому цифрового мовлення можна вибрати формат цифрового вихідного звуку (SPDIF) за допомогою пунктів **PCM** або **Dolby Digital**.

Щоб максимально збільшити інтерактивний тривимірний звук, під'єднайте 5.1-канальні гучномовці у режимі Dolby Digital.

Автозадержка: дозволяє виправити неспівпадіння голосу-відео під час перегляду телевізійних програм або відео чи прослуховування цифрового звуку за допомогою зовнішнього пристрою, наприклад аудіо-/відеоприймача (0 мс-250 мс).

- **Комп Dolby Digital (Line / RF):** ця функція дозволяє зменшити невідповідність між сигналом Dolby Digital і голосом (тобто, MPEG Audio, HE-AAC, ATV Sound).

Виберіть пункт **Line**, щоб отримати динамічний звук, і пункт **RF**, щоб зменшити різницю між голосними і тихими звуками вночі.

Line: дозволяє налаштувати рівень вихідної гучності для сигналів з потужністю більше або менше -31 дБ (вихідне значення) на -20 дБ чи -31 дБ.

RF: дозволяє налаштувати рівень вихідної гучності для сигналів з потужністю більше або менше -20 дБ (вихідне значення) на -10 дБ чи -20 дБ.

Сброс звука (OK / Отмена)

Використовується для відновлення всіх налаштувань звуку до заводських значень.

Вибір режиму звуку

Якщо встановити пункт **Dual I-II**, на екрані відобразиться поточний режим звуку.



	Тип аудіо	Dual I-II	За замовчуванням
A2 Stereo	Моно	Моно	Автоматична зміна
	Стерео	Стерео ↔ Моно	
	Dual	Dual I ↔ Dual II	Dual I
NICAM Stereo	Моно	Моно	Автоматична зміна
	Стерео	Моно ↔ Стерео	
	Dual	Моно ↔ Dual I ↖ Dual II ↙	Dual I

Якщо стереосигнал слабкий, але цей режим все одно активується автоматично, перейдіть у режим монофонічного звуку.

Вмикається лише у режимі стереозвуку.

Підтримується лише якщо для пункту **Вход** встановлено значення **ТВ**.

Меню налаштування Настройка

Налаштування часу

Время

- **Часы:** налаштуйте годинник для використання різноманітних функцій таймера.

Поточний час з'являтиметься щоразу, коли ви натискатимете кнопку **INFO**.

Після від'єднання кабелю живлення годинник потрібно буде налаштувати знову.

Режим часов (Авто / Ручной)

Іноколи після автоматичного встановлення час може відобразитися неправильно - це залежить від отриманого телевізійного сигналу. У такому разі налаштуйте час вручну.

Для автоматичного налаштування часу до телевізора має бути підключена антена.

Установка часов: вручну встановіть значення таких пунктів: **День, Месяц, Год, Час, і Минут**.

Підтримується лише якщо для пункту **Режим часов** встановлено значення **Ручной**.

Часовой пояс (залежно від країни): дозволяє вибрати часовий пояс.

Цю функцію можна використовувати, якщо для пункту **Страна** встановлено значення **Другое**.

Ця функція доступна лише тоді, коли для пункту **Режим часов** встановлено значення **Авто**.

Використання таймера сну

- **Таймер сна** **TOOLS**: автоматично вимикає телевізор після того, як мине встановлений період часу (30, 60, 90, 120, 150 і 180 хвилин).

Щоб вимкнути функцію **Таймер сна**, виберіть значення **Выкл.**

Налаштування таймера увімкнення і вимкнення

- **Таймер 1 / Таймер 2 / Таймер 3:** для таймера увімкнення і вимкнення можна зберегти три різні налаштування. Спершу необхідно налаштувати годинник.



Основні функції

Время вкл. / Время выкл.: встановіть години, хвилини і увімкніть / вимкніть цей таймер. (Щоб увімкнути таймер із вибраними налаштуваннями, натисніть кнопку **Включить**).

Громкость: дозволяє виконати налаштування рівня гучності.

Источник: виберіть вміст, який має відтворюватись після автоматичного увімкнення телевізора: **TB** або **USB**. (Пункт **USB** можна вибрати лише якщо до телевізора під'єднано пристрій USB).

Антенна (якщо для пункту **Источник** встановлено значення **TB**): виберіть пункт **ATV** або **DTV**.

Канал (якщо для пункту **Источник** встановлено значення **TB**): дозволяє вибрати потрібний канал.

Содержание (якщо для пункту **Источник** встановлено значення **USB**): виберіть папку на пристрої USB, в якій містяться музичні файли чи фотографії, які слід відтворити, коли телевізор автоматично вмикається.

 Якщо на пристрої USB музичний файл відсутній або папку, у якій міститься музичний файл, не вибрано, функція таймера не працюватиме належним чином.

 Якщо на пристрої USB є тільки одна фотографія, показ слайдів не виконуватиметься.

 Якщо назва папки занадто довга, папку неможливо буде вибрати.

 Кожному пристрою USB, який використовується, присвоєно власну папку. У разі використання кількох однотипних пристроїв USB упевніться, що папки, присвоєні кожному пристрою USB, мають різні назви.

Повтор: виберіть потрібний параметр: **Один раз**, **Ежедн.**, **Пн-Пт**, **Пн-Сб**, **Сб-Вс** або **Ручной**. Якщо вибрати пункт **Ручной**, можна встановити день, коли слід увімкнути таймер.

 Позначка вказує на те, що день вибрано.

 Автоматичне вимкнення живлення (доступно лише якщо телевізор увімкнено за таймером): якщо впродовж 3 годин не було виконано жодної дії, телевізор автоматично вимкнеться з метою запобігання перегріванню.

Програми блокування

Защита

 Перед екраном налаштування з'являється екран введення PIN-коду.

 Введіть чотиризначний PIN-код; код за замовчуванням - «0-0-0-0». Змінити PIN-код можна за допомогою пункту **Изменение PIN**.

■ **Замок (Выкл. / Вкл.):** дозволяє заблокувати канали у меню **Диспетчер каналов** для запобігання перегляду небажаних телепрограм певною категорією користувачів, наприклад дітьми.

 Підтримується, лише якщо для пункту **Вход** встановлено значення **TB**.

■ **Родит. блокировка** (Залежно від країни): дозволяє запобігти перегляду небажаних телепрограм певною категорією користувачів, наприклад дітьми, шляхом встановлення 4-значного цифрового PIN-коду. Якщо вибраний канал заблоковано, відображатиметься символ «».

Разр. все: дозволяє зняти блокування.

■ **Изменение PIN:** дозволяє змінити особистий ідентифікаційний номер, необхідний для налаштування телевізора.

 Якщо ви забудете PIN-код, натисніть кнопки на пульті дистанційного керування у такій послідовності, щоб скинути PIN-код до «0-0-0-0»: **POWER (Выкл.)** → **MUTE** → **8** → **2** → **4** → **POWER (Вкл.)**.

Інші функції

Язык

■ **Язык меню:** дозволяє вибрати мову меню.

■ **Язык телетекста:** дозволяє встановити потрібну мову телетексту.

 Якщо вибрана мова недоступна на певному каналі, за замовчуванням буде встановлено англійську мову.

■ **Предпочтение (Основной язык аудио / Вторичный язык аудио / Первичный язык субтитров / Вторичный язык субтитров / Основной язык телетекста / Вторичный язык телетекста):** дозволяє вибрати мову, яка використовуватиметься за замовчуванням під час вибору користувачем певного каналу.

Субтитры

Це меню використовується для налаштування режиму **Субтитры**.

■ **Субтитры (Выкл. / Вкл.):** увімкнення або вимкнення субтитрів.

■ **Режим (Норм. / С нарушен. слуха):** встановлення режиму субтитрів.

■ **Язык субтитров:** дозволяє вибрати мову субтитрів.

 Якщо програма, яку ви переглядаєте, не підтримує функції **С нарушен. слуха**, автоматично увімкнеться режим **Норм.**, навіть якщо ви вибрали режим **С нарушен. слуха**.

 Якщо вибрана мова недоступна на певному каналі, за замовчуванням буде встановлено англійську мову.



Цифровой текст (Отключить / Включить)

(передбачено лише для Великої Британії)

Ця функція вмикається, якщо програма транслюється із цифровим текстом.

Сеть (Тип сети / Настройка сети / Проверка сети)

Детальніше про налаштування параметрів читайте у розділі «Під'єднання до мережі» (стор. 24).

Общие

- **Ігровий режим (Вykl. / Вкл.):** коли до телевізора під'єднано ігрову приставку, наприклад PlayStation™ або Xbox™, відчуття від гри можуть бути більш реалістичними, якщо увімкнути ігровий режим.

ПРИМІТКА

- Застереження і обмеження щодо ігрового режиму
 - Перед від'єднанням ігрової приставки та підключенням іншого зовнішнього пристрою відкрийте меню налаштувань і встановіть для параметра **Ігровий режим** значення **Вykl.**
 - Якщо викликати меню телевізора в режимі **Ігровий режим**, може спостерігатися легке тремтіння зображення.
- **Ігровий режим** недоступний, якщо для джерела вхідного сигналу встановлено режим перегляду телевізійних програм чи режим ПК.
- Під'єднавши ігрову приставку, встановіть для пункту **Ігровий режим** значення **Вкл.**. На жаль, якість зображення може погіршитись.
- Якщо для пункту **Ігровий режим** встановлено значення **Вкл.:**
 - для режиму **Picture Изображение** буде встановлено значення **Стандартный**, а для режиму **Звук** — значення **Кино**;
 - функція **Эквалайзер** буде недоступною.
- **Прозрачность меню (Яркий / Темный):** дозволяє встановити прозорість меню.
- **Мелодия (Вykl. / Низкий / Средний / Высокий):** дозволяє налаштувати на відтворення мелодії під час увімкнення чи вимкнення телевізора.

Общий интерфейс

- **Меню CI:** дозволяє користувачу вибирати потрібний пункт меню CAM. Виберіть меню стандартного інтерфейсу на основі меню карти ПК.
 - **Инфо о приложении:** дозволяє переглянути інформацію про модуль CAM, вставлений у гніздо модуля стандартного інтерфейсу, і про картку CI чи CI+, яка вставлена у модуль CAM. Модуль CAM можна вставити будь-коли, незалежно від того, чи телевізор увімкнено, чи вимкнено.
1. Придбати модуль стандартного інтерфейсу CAM можна в найближчого торгового представника або по телефону.
 2. До кінця вставте картку CI або CI+ у модуль CAM у напрямку стрілки.
 3. Вставте модуль CAM із картою CI чи CI+ у гніздо стандартного інтерфейсу у напрямку стрілки так, щоб він був розташований паралельно до гнізда.
 4. Перевірте наявність зображення на каналі з кодованим сигналом.

Зображення в зображенні (PIP)







PIP

Можна одночасно переглядати зображення з телетонера і одного із зовнішніх джерел відеосигналу. Функція PIP (Picture-in-Picture) не працює в тому самому режимі.

ПРИМІТКА

- Відомості щодо звуку в режимі ЗВЗ читайте в інструкціях **Вибір звуку**.
- Якщо вимкнути телевізор у режимі PIP, вікно PIP зникне.
- Під час використання основного екрана для відеоігор або караоке зображення у вікні ЗВЗ стає дещо неприродним.
- Параметри ЗВЗ

Основне зображення	Додаткове зображення
Компонент, HDMI1/DVI, HDMI2, HDMI3, HDMI4, ПК	ТВ

- **PIP (Вykl. / Вкл.):** дозволяє увімкнути або вимкнути функцію ЗВЗ.
- **Канал:** дозволяє вибрати канал для додаткового зображення.
- **Размер ( / ):** дозволяє вибрати розмір периферійного зображення.
- **Позиция ( /  /  / ):** дозволяє вибрати положення периферійного зображення.
- **Выбор звука (Основной / Дополнит.):** дозволяє вибрати потрібний звук (**Основной** / **Дополнит.**) у режимі PIP.

Основні функції

Меню підтримки Піддержка

Самодіагностика

- 🔧 Процес самодіагностики може зайняти декілька секунд. Це типowo для роботи телевізора.
- **Тест зображення (Да / Нет):** дозволяє перевірити зображення на наявність проблем.
 - **Звуковий тест (Да / Нет):** дозволяє використати вбудовану мелодію для перевірки наявності проблем зі звуком.
 - 🔧 Якщо ви не чуєте звуку з гучномовців телевізора, перед запуском тесту перевірте, чи в меню **Звук** для параметра **Вибрати громкогов.** вибрано значення **Громкогов. ТВ.**
 - 🔧 Тестова мелодія лунатиме навіть якщо для параметра **Вибрати громкогов.** вибрано значення **Внеш. громк.** або звук вимкнено кнопкою MUTE.
 - **Інформ. о сигнале:** (лише для цифрових каналів) якість прийому телевізійних каналів високої чіткості досконала або канали недоступні. Відрегулюйте антену, щоб підвищити силу сигналу.
 - **Устранение неполадок:** якщо, на вашу думку, телевізор несправний, дивіться відомості далі.
 - 🔧 Якщо жодна з підказок щодо усунення несправностей не допомогла, зверніться до центру обслуговування споживачів Samsung.

Обновление ПО

Обновление ПО можна, скориставшись сигналом мовлення, Інтернетом, або завантаживши найновіше програмне забезпечення з веб-сайту "www.samsung.com" на USB-пристрій.

Текущая версия це програмне забезпечення, що вже встановлено на телевізорі.

- 🔧 Програмне забезпечення відображається як «рік/місяць/день_версія».

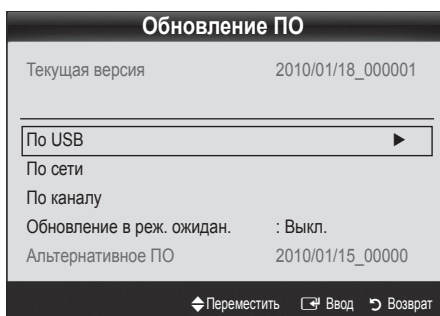

Встановлення найновішої версії

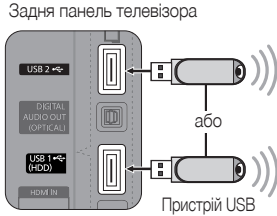
- **По USB:** вставте в телевізор USB-пристрій, на якому міститься оновлення програмного забезпечення, завантажене із сайту samsung.com. Не вимикайте живлення і не виймайте пристрій USB, поки застосовуються оновлення. Телевізор вимкнеться і увімкнеться автоматично після завершення оновлення програмного забезпечення. Коли оновлення програмного забезпечення завершиться, буде відновлено заводські налаштування зображення і звуку. Радимо записати ваші налаштування, щоб швидко відновити їх після оновлення.
- **По сети:** дозволяє оновити програмне забезпечення через Інтернет.
 - 🔧 Спершу налаштуйте мережу. Детальніші відомості щодо використання функції налаштування мережі читайте у розділі «Налаштування мережі».
 - 🔧 Якщо під'єднання до Інтернету не працює належним чином, зв'язок може бути втрачено. Спробуйте виконати завантаження ще раз. Якщо проблему не вдається вирішити, завантажте оновлення за допомогою пристрою USB.
- **По каналу:** оновлення програмного забезпечення за допомогою телевізійного сигналу.
 - 🔧 Якщо вибрати цю функцію під час передачі програмного забезпечення, вона виконає пошук доступного програмного забезпечення і завантажить його.
 - 🔧 Час завантаження програмного забезпечення визначається станом сигналу.
- **Обновление в реж. ожидан.:** у вибраний час буде автоматично виконано оновлення вручну. Оскільки живлення пристрою вмикається внутрішньо, світлодіодний екран може злегка світитися. Це може тривати понад годину, поки не завершиться оновлення програмного забезпечення.
- **Альтернативное ПО** (резервна копія): відображає версію програмного забезпечення, завантаженого за допомогою режиму **По сети**. Ця функція активується, якщо, дійшовши до останнього кроку, процедура оновлення переривається.

Руководство по соединению с ТВЧ

У разі під'єднання зовнішніх пристроїв до телевізора дивіться цю інформацію.

Обращение в Samsung

Перегляньте цю інформацію, якщо телевізор не працює належним чином або якщо потрібно оновити програмне забезпечення. Тут ви знайдете інформацію про наші центри телефонного обслуговування і про те, як завантажити продукти і програмне забезпечення.

Додаткові функції

Під'єднання до комп'ютера

Використання кабелю HDMI/DVI / кабелю D-sub

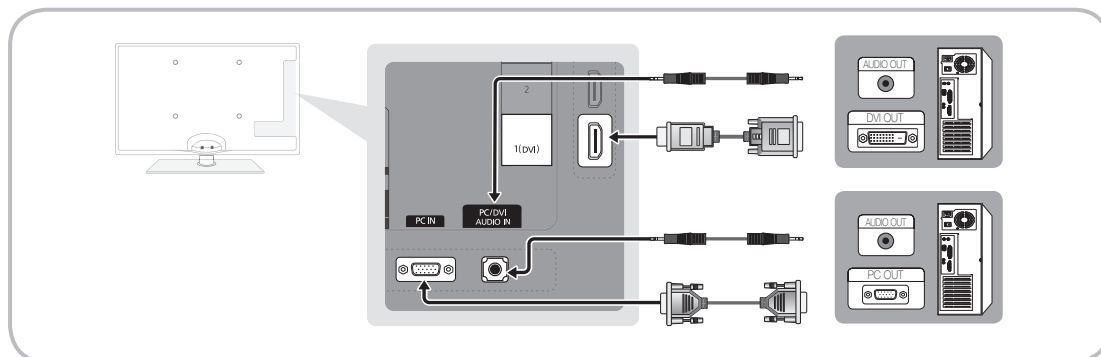

Режими відображення (вхідний сигнал D-Sub і HDMI/DVI)

Оптимальне значення роздільної здатності - 1920 x 1080 за частоти 60 Гц.

Режим	Роздільна здатність	Горизонтальна частота (кГц)	Вертикальна частота (Гц)	Частота піксельної синхронізації (МГц)	Полярність синхронізації (гор./вер.)
IBM	640 x 350	31.469	70.086	25.175	+/-
	720 x 400	31.469	70.087	28.322	-/+
MAC	640 x 480	35.000	66.667	30.240	-/-
	832 x 624	49.726	74.551	57.284	-/-
	1152 x 870	68.681	75.062	100.000	-/-
VESA CVT	720 x 576	35.910	59.950	32.750	-/+
	1152 x 864	53.783	59.959	81.750	-/+
	1280 x 720	56.456	74.777	95.750	-/+
	1280 x 960	75.231	74.857	130.000	-/+
VESA DMT	640 x 480	31.469	59.940	25.175	-/-
	640 x 480	37.861	72.809	31.500	-/-
	640 x 480	37.500	75.000	31.500	-/-
	800 x 600	37.879	60.317	40.000	+/+
	800 x 600	48.077	72.188	50.000	+/+
	800 x 600	46.875	75.000	49.500	+/+
	1024 x 768	48.363	60.004	65.000	-/-
	1024 x 768	56.476	70.069	75.000	-/-
	1024 x 768	60.023	75.029	78.750	+/+
	1152 x 864	67.500	75.000	108.000	+/+
	1280 x 1024	63.981	60.020	108.000	+/+
	1280 x 1024	79.976	75.025	135.000	+/+
	1280 x 720	45.000	60.000	74.250	+/+
	1280 x 800	49.702	59.810	83.500	-/+
	1280 x 800	62.795	74.934	106.500	-/+
	1280 x 960	60.000	60.000	108.000	+/+
1360 x 768	47.712	60.015	85.500	+/+	
1440 x 900	55.935	59.887	106.500	-/+	
1440 x 900	70.635	74.984	136.750	-/+	
1680 x 1050	65.290	59.954	146.250	-/+	
VESA GTF	1280 x 720	52.500	70.000	89.040	-/+
	1280 x 1024	74.620	70.000	128.943	-/-
VESA DMT / DTV CEA	1920 x 1080p	67.500	60.000	148.500	+/+

ПРИМІТКА

- Для з'єднання за допомогою кабелю HDMI/DVI слід використовувати роз'єм HDMI IN (DVI).
- Режим черезрядкової розгортки не підтримується.
- У разі вибору нестандартного відеоформату зображення може не відобразитися належним чином.
- Підтримуються роздільний і композитний режими. Режим SOG (Sync On Green) не підтримується.

Додаткові функції

Під'єднання до мережі

Телевізор можна налаштувати на з'єднання з Інтернетом через локальну мережу за допомогою дротового або бездротового зв'язку.

Під'єднання до дротової мережі

Встановити з'єднання з локальною мережею за допомогою кабелю можна у три способи.

- Підключення можна встановити, з'єднавши роз'єм локальної мережі на задній панелі комп'ютера із зовнішнім модемом за допомогою кабелю Cat 5. Дивіться схему, зображену нижче.

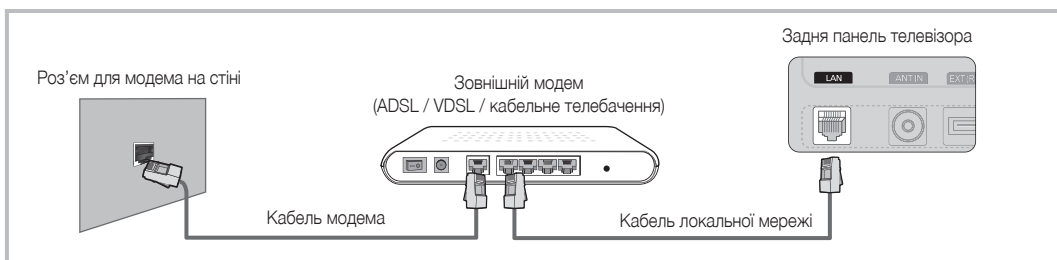

- Підключення можна встановити, з'єднавши роз'єм локальної мережі на задній панелі комп'ютера з розподільником IP-адрес, під'єднаним до зовнішнього модема. Для такого з'єднання слід використовувати кабель Cat 5. Дивіться схему, зображену нижче.



- Залежно від налаштувань мережі телевізор можна підключити до неї, під'єднавши роз'єм локальної мережі на задній панелі телевізора безпосередньо до настінної розетки за допомогою кабелю Cat 5. Дивіться схему, зображену нижче. При цьому настінна розетка має мати з'єднання з модемом чи маршрутизатором десь в іншому місці квартири.



У разі використання динамічної мережі необхідно використовувати ADSL-модем або маршрутизатор із підтримкою протоколу DHCP. Модеми та маршрутизатори з підтримкою протоколу DHCP автоматично вказують IP-адресу, маску підмережі, шлюзу та адресу DNS, які необхідні для встановлення доступу до Інтернету з телевізора, а отже вам не доведеться вводити ці дані вручну. Більшість домашніх мереж є динамічними.



Деякі мережі передбачають наявність статичної IP-адреси. Якщо мережа передбачає використання статичної IP-адреси, вам необхідно буде вручну ввести IP-адресу, маску підмережі, шлюзу та адресу DNS у вікні налаштування, яке відобразиться на екрані телевізора під час встановлення з'єднання з мережею. Щоб отримати дані щодо IP-адреси, маски підмережі, шлюзу та адреси DNS, зверніться до свого постачальника інтернет-послуг. За наявності комп'ютера з ОС Windows ці дані можна отримати через комп'ютер.

З мережею, що передбачає використання статичної IP-адреси, також можна використовувати ADSL-модеми з підтримкою протоколу DHCP. Ці модеми також забезпечують можливість використання статичної IP-адреси.

Налаштування мережі (Авто)

Використовуйте можливість автоматичного налаштування пункту **Налаштування мережі** у разі під'єднання телевізора до мережі з підтримкою протоколу DHCP. Щоб автоматично налаштувати параметри дротового з'єднання телевізора з мережею, виконайте подані нижче кроки.

Автоматичне налаштування

1. Під'єднайте телевізор до локальної мережі в один зі способів, описаних у попередньому розділі.
2. Увімкніть телевізор, натисніть на пульті ДК кнопку MENU, виберіть за допомогою кнопок ▲ і ▼ пункт **Налаштування мережі** і натисніть кнопку ENTER .
3. За допомогою кнопок ▲ або ▼ виберіть пункт **Сеть** у меню **Налаштування мережі** і натисніть кнопку ENTER . З'явиться екран налаштування мережі.

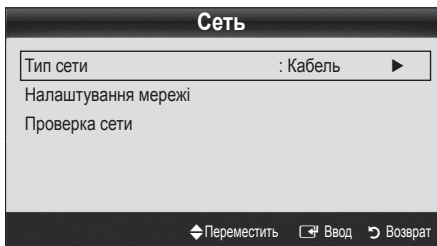

4. На екрані **Сеть** виберіть пункт **Тип мережі**.
5. Для пункту **Тип мережі** встановіть значення **Кабель**.
6. Виберіть пункт **Налаштування мережі**. Після цього відобразиться екран **Налаштування мережі**.



7. Для пункту **Настр.проток. Інтернета** встановіть значення **Авто**.
8. Параметр **Авто** передбачає автоматичне отримання і введення даних, необхідних для доступу до Інтернету.
9. Завершивши введення даних, натисніть на пульті ДК кнопку RETURN.
10. Виберіть пункт **Перевірка мережі**, щоб перевірити з'єднання з Інтернетом.
11. Якщо для функції **Сеть** не було отримано даних, необхідних для встановлення з'єднання, скористайтеся пунктом **Налаштування мережі (Ручной)**.

Налаштування мережі (Ручной)

Виконайте пункт **Налаштування мережі** вручну в разі під'єднання телевізора до мережі, що передбачає використання статичної IP-адреси.

Отримання даних, необхідних для встановлення з'єднання з мережею

Щоб отримати дані, необхідні для встановлення з'єднання з мережею, за допомогою комп'ютера Windows, виконайте подані нижче кроки.

1. Клацніть правою кнопкою миші піктограму мережі в правому нижньому кутку екрана.
2. У розкритому меню, що відобразиться, виберіть пункт «стан».
3. У діалоговому вікні, що відобразиться, виберіть вкладку «підтримка».
4. На вкладці «підтримка» натисніть кнопку «докладно». Внаслідок цього відобразяться дані, які слід використати для з'єднання з мережею.

Налаштування вручну

Щоб налаштувати параметри дротового з'єднання телевізора з мережею вручну, виконайте подані нижче кроки.

1. Виконайте кроки 1-6, зазначені у розділі «Автоматичне налаштування».
2. Для пункту **Настр.проток. Інтернета** встановіть значення **Ручной**.
3. Натисніть на пульті ДК кнопку ▼, щоб перейти до першого поля для введення даних.
4. Введіть дані для параметрів **IP-адрес**, **Маска підсети**, **Шлюз** і **Сервер DNS**. Вводьте числові значення за допомогою кнопок із цифрами на пульті ДК. Для переходу від одного поля до іншого використовуйте кнопки зі стрілками.
5. Завершивши введення даних, натисніть на пульті ДК кнопку RETURN.
6. Виберіть пункт **Перевірка мережі**, щоб перевірити з'єднання з Інтернетом.

Додаткові функції

Під'єднання до бездротової мережі

Для під'єднання телевізора до мережі за допомогою бездротового зв'язку необхідний бездротовий маршрутизатор або модем, а також адаптер бездротової локальної мережі Samsung (WIS09ABGN), який під'єднується до USB-роз'єму на задній панелі телевізора. Дивіться подане нижче зображення.

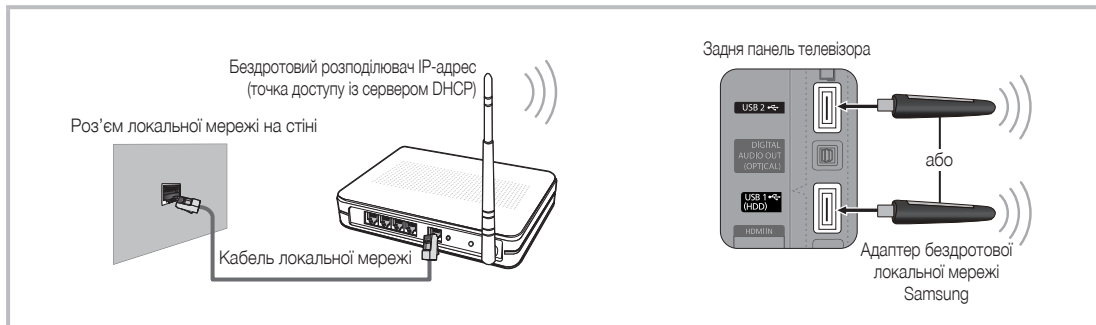

Адаптер бездротової локальної мережі Samsung продається окремо. Його можна придбати у роздрібних розповсюджувачів, на сайтах електронної комерції та на сайті Samsungparts.com. Цей адаптер підтримує протоколи зв'язку IEEE 802.11A/B/G та N. Компанія Samsung радить використовувати протокол IEEE 802.11N. Відео може не відтворюватись належним чином через з'єднання IEEE 802.11B/G.

ПРИМІТКА

- Щоб користуватися бездротовою мережею, потрібно використовувати адаптер бездротової локальної мережі Samsung (WIS09ABGN).
- Адаптер бездротової локальної мережі Samsung продається окремо. Адаптер бездротової локальної мережі WIS09ABGN можна придбати у роздрібних розповсюджувачів, на сайтах електронної комерції та на сайті Samsungparts.com.
- Щоб користуватися бездротовою мережею, потрібно підключити телевізор до бездротового розподільувача IP-адрес. Якщо бездротовий розподільувач IP-адрес підтримує DHCP, телевізор може використовувати для з'єднання з бездротовою мережею як протокол DHCP, так і статичну IP-адресу.
- Виберіть вільний канал для бездротового розподільувача IP-адрес. Якщо канал, передбачений для бездротового розподільувача IP-адрес, використовується іншим пристроєм, що знаходиться неподалік, це може призвести до виникнення перешкод і розриву з'єднання.
- Будь-які системи безпеки, не зазначені нижче, не підтримуються цим телевізором.
- Якщо вибрано режим високої пропускної здатності стандарту 802.11n (Greenfield), а для типу шифрування точки доступу встановлено значення WEP, TKIP або TKIP-AES (WPS2Mixed), телевізор Samsung не підтримуватиме можливості встановлення з'єднання з огляду на нові технічні характеристики сертифікації Wi-Fi.
- Якщо точка доступу підтримує стандарт WPS (Wi-Fi Protected Setup), до мережі можна під'єднатись способом PBC (Push Button Configuration) або за допомогою PIN-коду (Personal Identification Number). WPS автоматично налаштує ключі SSID і WPA у будь-якому режимі.
- Якщо маршрутизатор, модем або будь-який інший пристрій не сертифіковано, вам, можливо, не вдасться під'єднатись до телевізора через адаптер бездротової локальної мережі Samsung.
- **Способи під'єднання:** встановлювати бездротове з'єднання можна чотирма способами.
 - **PBC (WPS)**
 - Автоматичне налаштування (за допомогою функції автоматичного пошуку мережі)
 - Налаштування вручну
 - **Однорангова мережа**
- Адаптери бездротової локальної мережі Samsung слід підключати безпосередньо до USB-порту телевізора. Концентратори USB не підтримуються.

Примітка

Якщо телевізор під'єднано до адаптера бездротової локальної мережі Samsung, для деяких каналів зображення може відобразитись спотвореним або відтворюватись з перешкодами. У такому випадку встановіть з'єднання одним із викладених далі способів або за допомогою USB-кабелю під'єднайте адаптер бездротової локальної мережі Samsung у місці, де немає радіоперешкод.

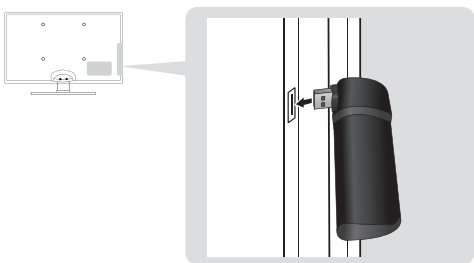
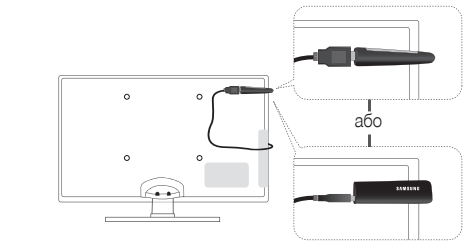
Спосіб 1	Спосіб 2
Встановіть з'єднання за допомогою перехідника USB для під'єднання під прямим кутом	Під'єднайте через кабель-подовжувач
	 <p>Щоб уникнути перешкод між адаптером і тюнером, в області, вільній від перешкод, слід встановити адаптер бездротової локальної мережі Samsung.</p>

Налаштування мережі (PBC(WPS))**Використання способу PBC (WPS)**

Якщо на маршрутизаторі є кнопка PBC (WPS), виконайте подані нижче кроки.

1. Під'єднайте телевізор до локальної мережі в один зі способів, описаних у попередньому розділі.
2. Увімкніть телевізор, натисніть на пульті ДК кнопку MENU, виберіть за допомогою кнопок ▲ і ▼ пункт **Настройка** і натисніть кнопку ENTER
3. За допомогою кнопок ▲ або ▼ виберіть пункт **Сеть** у меню **Настройка** і натисніть кнопку ENTER .
4. На екрані **Сеть** виберіть пункт **Тип сети**.
5. Встановіть для пункту **Тип сети** значення **Беспроводная**.
6. Виберіть пункт **Настройка сети**. Після цього відобразиться екран **Настройка сети**.

7. Натисніть червону кнопку на пульті ДК.
8. Упродовж 2 хвилин натисніть на маршрутизаторі кнопку PBC (WPS). На телевізорі буде автоматично налаштовано параметри, необхідні для з'єднання з мережею.
9. Після встановлення з'єднання з мережею натисніть кнопку RETURN, щоб закрити екран **Настройка сети**.

Налаштування мережі (Авто)

Більшість бездротових мереж мають додаткову систему безпеки, яка передбачає застосування зашифрованого коду захисту (ключ доступу або ключ безпеки) під час під'єднання пристроїв до мережі. Ключ безпеки являє собою пароль (зазвичай слово або набір букв і цифр певної довжини), встановлений користувачем під час налаштування параметрів безпеки бездротової мережі. У разі використання цього способу під'єднання під час процедури налаштування мережі вам доведеться ввести ключ безпеки.



Додаткові функції

Автоматичне налаштування

Щоб автоматично встановити бездротове з'єднання, виконайте подані нижче кроки.

1. Виконайте кроки 1-6, зазначені у розділі «Використання способу PBC (WPS)» (стор. 27).
2. За допомогою кнопки ▼ виберіть пункт **Настр.проток. Інтернета** і натисніть кнопку ENTER . За допомогою кнопок ▲ або ▼ виберіть пункт **Авто** і натисніть кнопку ENTER .
3. За допомогою кнопки ▲ перейдіть до пункту **Выбор сети** і натисніть кнопку ENTER . Функція **Сеть** виконає пошук доступних бездротових мереж. Після цього відобразиться список доступних мереж.
4. За допомогою кнопок ▲ або ▼ виберіть у списку потрібну мережу і натисніть кнопку ENTER .
 Якщо точка доступу перебуває в невидимому режимі, виберіть пункт **Добавить сеть** і введіть дані за допомогою параметрів **Имя сети (SSID)** і **Ключ безопасности**, щоб встановити з'єднання.
5. Якщо відобразиться запит щодо введення PIN-коду, виконайте крок 6. Якщо відобразиться екран з'єднання з мережею, перейдіть до кроку 10.
6. За допомогою кнопок ▲ або ▼ виберіть пункт **Защита або PIN-код**. Зазвичай домашні мережі передбачають вибір пункту **Защита** (для використання параметра **Ключ безопасности**). Після цього відобразиться екран **Защита**.

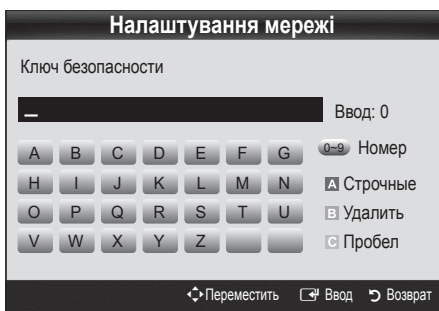

7. На екрані **Защита** введіть пароль мережі.
 Переглянути пароль можна на одному з екранів, що використовувались для налаштування маршрутизатора чи модема.

8. Для введення пароля дотримуйтесь поданих нижче вказівок.
 - Для введення чисел використовуйте кнопки з цифрами на пульті ДК.
 - Для переходу між кнопками на екрані **Ключ безопасности** використовуйте кнопки зі стрілками на пульті ДК.
 - Для зміни регістру або відображення символів натискайте червону кнопку.
 - Щоб ввести букву або символ, перейдіть до потрібної букви або символу і натисніть кнопку ENTER .
 - Щоб видалити останню введenu букву чи цифру, натисніть на пульті ДК зелену кнопку.
9. Завершивши введення даних, натисніть на пульті ДК синю кнопку. Відобразиться екран з'єднання з мережею.
10. Зачекайте, поки відобразиться підтвердження встановлення з'єднання, після чого натисніть кнопку ENTER . Після цього знову відобразиться екран **Настройка сети**.
11. Щоб перевірити з'єднання, натиснувши кнопку RETURN, виберіть пункт **Проверка сети** і натисніть ENTER .

Налаштування мережі (Одноранг.)

дозволяє під'єднатись до мобільного пристрою без використання точки доступу через адаптер бездротової локальної мережі Samsung, використовуючи однорангову мережу.

Під'єднання до нового пристрою

1. Виконайте кроки 1-6, зазначені у розділі «Використання способу PBC (WPS)» (стор. 27).
2. Виберіть пункт **Выбор сети**. Внаслідок цього відобразиться список пристроїв/мереж.
3. Під час відображення списку пристроїв натисніть на пульті ДК синю кнопку.
 З'явиться повідомлення **Одноранг. сеть пред. собой прямое соед. Wi-Fi с сот. телеф. или комп. Функции существующей сетевой системы могут быть ограничены. Изменить сетевое подключение?**
4. Введіть згенеровані налаштування **Имя сети (SSID)** і **Ключ безопасности** у пристрій, до якого потрібно під'єднатись.

Під'єднання до наявного пристрою

1. Виконайте кроки 1-6, зазначені у розділі «Використання способу PBC (WPS)» (стор. 27).
2. Виберіть пункт **Выбор сети**. Внаслідок цього відобразиться список пристроїв/мереж.
3. Виберіть потрібний пристрій у списку.
4. За потреби введіть ключ безпеки.
 Якщо мережа не працює належним чином, перевірте налаштування **Имя сети (SSID)** і **Ключ безопасности** ще раз. Неправильне налаштування пункту **Ключ безопасности** може призвести до неналежної роботи пристрою.

Налаштування мережі (Ручной)

Якщо викладені вище способи налаштування не спрацюють, введіть параметри мережі вручну.



Отримання даних, необхідних для встановлення з'єднання з мережею

Щоб отримати дані, необхідні для встановлення з'єднання з мережею, за допомогою комп'ютера Windows, виконайте подані нижче кроки.

1. Клацніть правою кнопкою миші піктограму мережі в правому нижньому кутку екрана.
2. У розкритому меню, що відобразиться, виберіть пункт «стан».
3. У діалоговому вікні, що відобразиться, виберіть вкладку «підтримка».
4. На вкладці «підтримка» натисніть кнопку «докладно». Внаслідок цього відобразяться дані, які слід використати для з'єднання з мережею.

Налаштування вручну

Щоб вручну ввести дані, необхідні для з'єднання з мережею, виконайте подані нижче кроки.

1. Виконайте кроки 1-6, зазначені у розділі «Використання способу PBC (WPS)» (стор. 27).
2. За допомогою кнопки ▼ виберіть пункт **Настр.проток. Інтернету** і натисніть кнопку ENTER . За допомогою кнопок ▲ або ▼ виберіть пункт **Ручной** і натисніть кнопку ENTER .
3. Натисніть кнопку ▼, щоб перейти до першого поля для введення даних (IP-адреса).
4. Для введення чисел використовуйте кнопки з цифрами.
5. Заповнивши поле, переходьте до наступного за допомогою кнопки ►. Також для переміщення вгору, вниз і назад можна використовувати кнопки зі стрілками.
6. Введіть дані для параметрів **IP-адрес**, **Маска підсети** і **Шлюз**.
7. За допомогою кнопок ▲ або ▼ перейдіть до пункту **DNS**.
8. Натисніть кнопку ▼, щоб перейти до першого поля для введення даних сервера DNS. Введіть відповідне значення.
9. Завершивши введення даних, за допомогою кнопки ▲ перейдіть до пункту **Выбор сети**. Виберіть потрібну мережу і натисніть кнопку ENTER .
10. Перейдіть до кроку 4 розділу «Автоматичне налаштування» (стор. 28) і виконайте вказівки, починаючи з цього кроку.

Якщо не вдається підключити телевізор до Інтернету

Телевізор неможливо підключити до Інтернету в тому разі, якщо постачальник інтернет-послуг зареєстрував постійну MAC-адресу (унікальний ідентифікаційний номер) вашого ПК чи модема і вона використовується як засіб автентифікації під час спроби з'єднання з Інтернетом для запобігання неавторизованому доступу. Оскільки MAC-адреса телевізора інша, стається збій автентифікації і телевізор не може встановити з'єднання з Інтернетом.

Щоб вирішити цю проблему, зверніться свого постачальника інтернет-послуг за інформацією щодо можливості під'єднання до Інтернету інших пристроїв, окрім ПК, - наприклад телевізора.

Якщо для встановлення з'єднання з мережею Інтернет постачальник послуг вимагає введення ідентифікатора або пароля, телевізор, імовірно, не встановить з'єднання з Інтернетом. У такому разі для доступу до Інтернету необхідно ввести ідентифікатор і пароль. З'єднання з Інтернетом може бути розірвано внаслідок проблем із брандмауером. У такому разі зверніться до свого постачальника інтернет-послуг.

Якщо встановити мережеве з'єднання не вдалося навіть після виконання процедур, вказаних постачальником інтернет-послуг, слід звернутися до компанії Samsung Electronics за номером 1-800-SAMSUNG.

Додаткові функції

Media Play

MEDIA.P



Відтворіть фотографії, аудіо- та відеофайли, збережені на зовнішніх запам'ятовуючих пристроях USB чи комп'ютері.

MediaPlay

Відео



SUM А Смена устр. Просмотр устройств Ввод Возврат

Під'єднання пристрою USB

1. Увімкніть телевізор.
2. Під'єднайте пристрій USB, що містить фото-, аудіо- або відеофайли, до роз'єму USB 1 (HDD) або USB 2 на бічній панелі телевізора.
3. Після під'єднання пристрою USB до телевізора на екрані відобразиться спливне вікно. У ньому можна вибрати параметр **Media Play**.

Задня панель телевізора

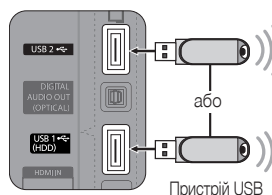

Пристрій USB

Під'єднання до комп'ютера через мережу

Можна переглядати зображення і відеофайли, а також прослуховувати музичні файли, збережені на комп'ютері, через мережеве з'єднання у режимі **Media Play**.

- У разі використання режиму **Media Play** із файлом, збереженим на ПК, із веб-сайту www.samsung.com необхідно завантажити програму PC Share Manager і посібники користувача.

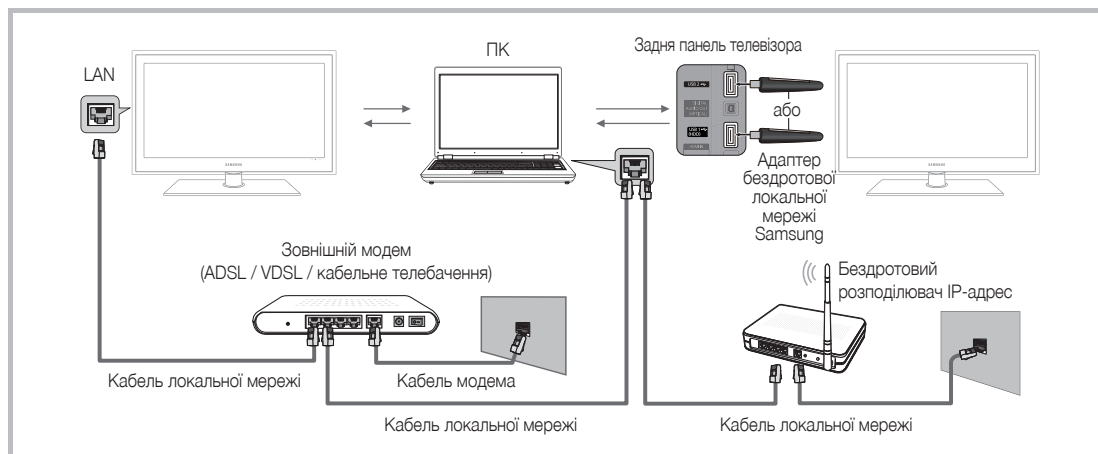

1. Детальніше про налаштування мережі читайте у розділі «Налаштування мережі». (стор. 24).
 - Радимо розташувати телевізор і комп'ютер в одній підмережі. Перші 3 частини адреси підмережі телевізора і IP-адреси комп'ютера мають бути однаковими, і тільки останню частину (адресу головного комп'ютера) потрібно змінити. (наприклад, IP-адреса: 123.456.789.**)
2. За допомогою кабелю локальної мережі з'єднайте комп'ютер, на якому буде встановлено програму Samsung PC Share Manager, і зовнішній модем.
 - Телевізор можна безпосередньо підключити до комп'ютера без використання розподільвача (маршрутизатора).

- ✎ Функції, що не підтримуються в разі під'єднання до ПК через мережу:
 - **Фоновая музыка і Настройка фоновой музыки.**
 - сортування файлів за пріоритетністю у папках **Фотографии, Музыка і Видео.**
 - Функції кнопок ◀ (REW) і ▶ (FF) під час відтворення відео.
- ✎ Divx DRM, багатоканальний звук, вбудовані субтитри не підтримуються.
- ✎ Брандмауер комп'ютера має дозволяти виконання програми управління спільним доступом для комп'ютера Samsung.
- ✎ Під час використання режиму **Media Play** через з'єднання з мережею, відповідно до функцій сервера:
 - спосіб сортування може різнитися;
 - функція пошуку сцени може не підтримуватися;
 - функція **Неперер.**, що передбачає продовження відтворення відео з моменту зупинки, може не підтримуватися;
 - функція **Неперер.** не працює для кількох користувачів; вона запам'ятовуватиме лише момент зупинки відтворення останнім користувачем;
 - Кнопка ◀ або ▶ може не працювати залежно від вмісту.
 - Якщо під час відтворення відео через бездротову мережу виникають проблеми з файлом, радимо використовувати дротову мережу
- ✎ Використання неліцензованих мультимедійних файлів може призвести до неналежної роботи.
- ✎ Важливі відомості щодо використання функції **Media Play**
 - Протокол MTP (Media Transfer Protocol) не підтримується.
 - Підтримуються файлові системи FAT16, FAT32 і NTFS.
 - певні цифрові фотоапарати та аудіопристрої з підтримкою з'єднання USB можуть бути несумісними з цим телевізором.
 - Функція відтворення мультимедійного вмісту підтримує лише зовнішні запам'ятовуючі пристрої USB (Mass Storage Class – MSC). MSC – це зовнішній запам'ятовуючий пристрій класу Bulk-Only Transport. Приклади зовнішніх запам'ятовуючих пристроїв MSC: привід Thumb, пристрої зчитування флеш-карт і зовнішній жорсткий диск USB (концентратори USB не підтримуються). Пристрої слід під'єднувати безпосередньо до роз'єму USB телевізора.
 - Перед тим, як під'єднувати пристрій до телевізора, створіть резервні копії файлів, щоб запобігти їх пошкодженню чи втраті. Компанія SAMSUNG не несе відповідальності за будь-які пошкодження чи втрату даних.
 - Під'єднуйте зовнішній жорсткий диск зі з'єднанням USB до спеціального входу – входу **USB 1 (HDD)**.
 - Не від'єднуйте пристрій USB під час його завантаження.
 - Що вища роздільна здатність зображення, то більше часу потрібно для його відображення на екрані.
 - Максимальна підтримувана роздільна здатність JPEG - 15360X8640 пікселів.
 - Якщо файли не підтримуються або пошкоджені, з'явиться повідомлення про те, що формат файлу не підтримується «Формат файлу не підтримується».
 - Якщо файли впорядковано за допомогою параметра «Основной вид», у кожній папці може відобразитися до 1000 файлів.
 - MP3-файли з технологією DRM, завантажені з платного веб-сайту, неможливо відтворити. Digital Rights Management (DRM) – це технологія, яка підтримує створення, розповсюдження і комплексне керування вмістом, зокрема захист прав та інтересів постачальників вмісту, запобігання незаконному копіюванню та керування платежами і угодами.
 - Якщо одночасно під'єднано більше двох пристроїв PTP, можна використовувати тільки один із них.
 - Якщо під'єднано більше двох зовнішніх запам'ятовуючих пристроїв (MSC), деякі з них можуть не розпізнаватися. Пристрої USB, які вимагають більшої потужності живлення (понад 500 мА або 5 В), можуть не підтримуватися.
 - Якщо під час під'єднання або використання пристрою USB з'явиться повідомлення з попередженням про перенапругу, пристрій може не розпізнаватися або не працювати належним чином.
 - Якщо телевізор не виконує ніяких дій упродовж періоду часу, встановленого у пункті **Время автозащиты**, увімкнеться екранна заставка.
 - Режим заощадження електроенергії деяких зовнішніх жорстких дисків може вмикатися автоматично у разі під'єднання до телевізора.
 - Якщо використовується кабель-подовжувач USB, пристрій USB може не розпізнаватися або не вдасться зчитати з нього інформацію.
 - Якщо пристрій USB, під'єднаний до телевізора, не розпізнається, список файлів на пристрої пошкоджено або файл зі списку не відображається, під'єднуйте пристрій USB до комп'ютера, відформатуйте пристрій і перевірте з'єднання.
 - Якщо файл, видалений із комп'ютера, все ще відображається під час виконання функції мультимедійного відтворення, використайте функцію очищення кошика на комп'ютері, щоб назавжди видалити файл.

Додаткові функції

Екранні меню

За допомогою кнопок зі стрілками вгору/вниз/вправо/вліво перейдіть до потрібного файлу і натисніть кнопку ENTER або (відтворення). Почnetься відтворення файлу.

На головній сторінці **Media Play** підтримуються функції **Просмотр устр-в** і **Главная**.



Інформація:
дає змогу переглянути ім'я
вибраного файлу, а також номер
файлу та сторінки.

Область сортування файлів:
відображає тип сортування.

Тип сортування залежить
від типу вмісту.

Область списку файлів:
дає змогу переглянути
посортовані за категоріями
файли чи групи файлів.

Функціональні кнопки

- Червона (**Смена устр.**): дозволяє вибрати певний під'єднаний пристрій.
- Зелена (**Предпочтении**): дозволяє налаштувати пріоритетність файлів. (не підтримується у режимі «Основной вид».)
- Жовта (**Выбор**): дозволяє вибрати у списку кілька файлів. Вибрані файли позначаються символом.
- Синя (**Сортиров.**): використовується для сортування файлів.
- Инструменты**: відображає меню параметрів.

За допомогою кнопок (REW) або (FF) список файлів можна перемістити на попередню чи наступну сторінку.

Відео

Відтворення відеофайлу

1. За допомогою кнопок або виберіть пункт **Відео** і натисніть кнопку ENTER у меню **Media Play**.
2. За допомогою кнопок /// виберіть потрібний файл у списку файлів.
3. Натисніть кнопку ENTER або кнопку (відтворення).
 - Назва вибраного файлу та час відтворення відображаються вгорі екрана.
 - Якщо час відтворення відеофайлу невідомий, ці відомості і рядок перебігу процесу не відобразатимуться.
 - Під час відтворення відео пошук можна виконувати за допомогою кнопок та .

У цьому режимі можна переглядати відеоролики, збережені в ігровому режимі, однак грати в ігри неможливо.

- Підтримувані формати субтитрів

Тип	Розширення файлу	Формат
MPEG-4 (текст із часовим критерієм)	.txt	XML
SAMI	.smi	HTML
SubRip	.srt	у форматі рядків
SubViewer	.sub	у форматі рядків
Micro DVD	.sub або .txt	у форматі рядків



- Підтримувані формати відеофайлів

Розширення файлу	Файл	Відеокодек	Роздільна здатність	Швидкість передачі кадрів (кадрів/с)	Швидкість передачі даних (Mbps)	Аудіокодек
*.avi *.mkv	AVI MKV	Divx 3.11 / 4.x / 5.1 / 6.0	1920x1080	6 ~ 30	8	MP3 / AC3 / LPCM / ADPCM / DTS Core
		XviD	1920x1080	6 ~ 30	8	
		H.264 BP / MP / HP	1920x1080	6 ~ 30	25	
		MPEG4 SP / ASP	1920x1080	6 ~ 30	8	
*.asf	ASF	Divx 3.11 / 4.x / 5.1 / 6.0	1920x1080	6 ~ 30	8	MP3 / AC3 / LPCM / ADPCM / WMA
		XviD	1920x1080	6 ~ 30	8	
		H.264 BP / MP / HP	1920x1080	6 ~ 30	25	
		MPEG4 SP / ASP	1920x1080	6 ~ 30	8	
*.wmv	ASF	Window Media Video v9	1920x1080	6 ~ 30	25	WMA
*.mp4	MP4	H.264 BP / MP / HP	1920x1080	6 ~ 30	25	MP3 / ADPCM / AAC
		MPEG4 SP / ASP	1920x1080	6 ~ 30	8	
		XVID	1920x1080	6 ~ 30	8	
*.3gp	3GPP	H.264 BP / MP / HP	1920x1080	6 ~ 30	25	ADPCM / AAC / HE-AAC
		MPEG4 SP / ASP	1920x1080	6 ~ 30	8	
*.vro *.vob	VRO VOB	MPEG1	1920x1080	24 / 25 / 30	30	AC3 / MPEG / LPCM
		MPEG2	1920x1080	24 / 25 / 30	30	
*.mpg *.mpeg	PS	MPEG1	1920x1080	24 / 25 / 30	30	AC3 / MPEG / LPCM / AAC
		MPEG2	1920x1080	24 / 25 / 30	30	
		H.264	1920x1080	6 ~ 30	25	
*.ts *.tp *.trp	TS	MPEG2	1920x1080	24 / 25 / 30	30	AC3 / AAC / MP3 / DD+ / HE-AAC
		H.264	1920x1080	6 ~ 30	25	
		VC1	1920x1080	6 ~ 30	25	

Інші обмеження

ПРИМІТКА

- Якщо із вмістом кодека виникають проблеми, кодек не підтримуватиметься.
- Якщо інформація файлу неправильна і файл містить помилку, файл не вдасться відтворити належним чином.
- Звук і відео можуть не відтворюватись, якщо стандартна швидкість передачі даних чи швидкість передачі кадрів є вищою за швидкість, вказану у таблиці вище.
- Якщо покажчик містить помилку, функція пошуку не підтримуватиметься.

Відеокодек	Аудіокодек
<ul style="list-style-type: none"> Підтримує до H.264, рівень 4.1 H.264 FMO / ASO / RS, VC1 SP / MP / AP L4 і AVCHD не підтримуються. GMC 2 не підтримується. H.263 не підтримується. 	<ul style="list-style-type: none"> Підтримується до WMA 7, 8, 9, STD WMA 9 PRO не підтримує 2-канальний, багатоканальний звук чи звук без втрат. Частота вибірки WMA 22050 Гц моно не підтримується.

Додаткові функції

Послідовне відтворення відеофайлу (відновлення відтворення)

Якщо вимкнути функцію відтворення відео, пізніше відтворення можна розпочати з місця зупинки.

1. За допомогою кнопок ◀ або ▶ у списку файлів виберіть відеофайл, відтворення якого потрібно відновити.
2. Натисніть кнопку ▶ (відтворення) / ENTER [↵].
3. Натиснувши синю кнопку, виберіть пункт **Непрер.**. Почнеться відтворення відеофайлу з моменту, на якому його було зупинено.
 - 📎 Синя кнопка доступна у разі відновлення відтворення.
 - 📎 Якщо для функції **Справка непрер. воспр.** встановлено значення **Вкл.** у меню **Настройки**, після відновлення відтворення відео з'явиться спливне повідомлення.

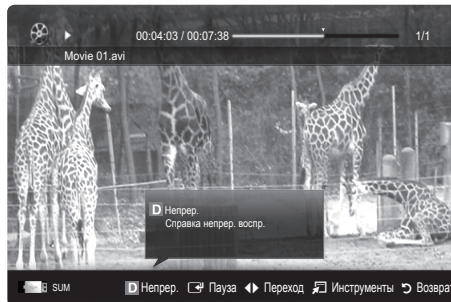

Музыка

Відтворення музики

1. За допомогою кнопок ◀ або ▶ виберіть пункт **Музыка** і натисніть кнопку ENTER [↵] у меню **Media Play**.
 2. За допомогою кнопок ◀/▶/▲/▼ виберіть потрібний файл у списку файлів.
 3. Натисніть кнопку ENTER [↵] або кнопку ▶ (відтворення).
 - Під час відтворення музики пошук можна виконувати за допомогою кнопок ◀ та ▶.
 - Кнопки ◀◀ (REW) and ▶▶ (FF) під час відтворення не працюють.
- 📎 Відображаються тільки файли з розширенням MP3 і PCM. Файли, які мають інше розширення, не будуть відображатися, навіть якщо вони збережені на тому самому пристрої USB.

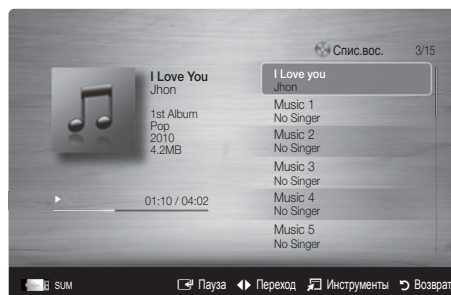

📎 Якщо звучання MP3-файлів неналежне, відрегулюйте пункт **Эквалайзер** у меню **Звук**. (Надлишкова модуляція файлів MP3 може спотворювати звучання).

Фотографії

Перегляд фотографій (або показу слайдів)

1. За допомогою кнопок ◀ або ▶ виберіть пункт **Фотографии** і натисніть кнопку ENTER [↵] у меню **Media Play**.
2. За допомогою кнопок ◀/▶/▲/▼ виберіть потрібний файл у списку файлів.
3. Натисніть кнопку ENTER [↵] або кнопку ▶ (відтворення).
 - Під час відображення списку фотографій натисніть кнопку ▶ (відтворення) / ENTER [↵] на пульті ДК, щоб розпочати показ слайдів.
 - Усі файли списку буде відображено у показі слайдів.
 - Під час показу слайдів файли відображаються послідовно, починаючи з поточного файлу.

📎 Під час показу слайдів можна автоматично відтворювати аудіофайли, якщо для параметра **Фоновая музыка** встановлено значення **Вкл.**

📎 **Режим BGM** неможливо змінити, поки BGM не завантажиться.



Відтворення кількох файлів

Відтворення вибраних відео-, аудіофайлів і фотографій

1. Натисніть жовту кнопку, щоб вибрати у списку потрібний файл.
2. Щоб вибрати кілька файлів, повторіть вищезгадану дію.

ПРИМІТКА

- Ліворуч від вибраних файлів з'явиться позначка ✓.
- Щоб скасувати позначення вибраного, ще раз натисніть жовту кнопку.
- Щоб скасувати позначення усіх вибраних файлів, натисніть кнопку TOOLS і виберіть пункт **Отменить все**.

3. Натисніть кнопку TOOLS і виберіть пункт **Воспр. выбранное содерж.**



Відтворення групи відео-, аудіофайлів або фотографій

1. Під час відображення списку файлів перейдіть до будь-якого файлу в потрібній групі.
2. Натисніть кнопку TOOLS і виберіть пункт **Воспр. текущ. гр.**

Додаткові функції відтворення мультимедійного вмісту

Сортування списку файлів

Щоб виконати сортування файлів, натисніть синю кнопку на екрані списку файлів.

Категорія	Функція	Відео	Музыка	Фотографії
Основний вид	Відображає всю папку. Фотографії можна переглянути, вибравши папку.	✓	✓	✓
Название	Дозволяє сортувати і відображати назви файлів за символом або у цифровому/алфавітному/вибраному порядку.	✓	✓	✓
Предпочтение	Дозволяє сортувати і відображати файли відповідно до їх пріоритетності. Змінити пріоритетність файлів у списку можна за допомогою зеленої кнопки.	✓	✓	✓
Сам. поз. дата	Дозволяє сортувати і відображати файли, починаючи з останньої дати.	✓		✓
Сам. ран. дата	Дозволяє сортувати і відображати файли, починаючи з найдавнішої дати.	✓		✓
Артист	Дозволяє сортувати аудіофайли за виконавцем в алфавітному порядку.		✓	
Альбом	Дозволяє сортувати аудіофайли за альбомом в алфавітному порядку.		✓	
Жанр	Дозволяє сортувати аудіофайли за жанром.		✓	
Настр.	Дозволяє сортувати аудіофайли за настроєм. Інформацію про настрій можна змінювати.		✓	
Ежемес.	Дозволяє сортувати і відображати фотографії за місяцем. Сортування виконується виключно за місяцем (від січня до грудня), незалежно від року.			✓

Додаткові функції

Меню параметрів відтворення відео-/аудіофайлів/фотографій

Під час відтворення натисніть кнопку TOOLS.

Категорія	Функція	Відео	Музика	Фотографії
Название	Дає змогу перейти до іншого файлу.	▼		
Режим повтора	Забезпечує повторюване відтворення відео- і аудіофайлів.	▼	▼	
Размер картинки	Використовується для налаштування потрібного розміру зображення.	▼		
Настройка изображения	Використовується для налаштування параметрів зображення (стор. 15, 16, 17)	▼		▼
Настройка звука	Використовується для налаштування параметрів звуку (стор. 17, 18, 19)	▼	▼	▼
Настройка субтитров	Дозволяє відтворювати відео із субтитрами. Ця функція працює лише, якщо файл із субтитрами має таку саму назву, що й відеофайл.	▼		
Остановка показа / Запустить показ слайдов	Використовується для запуску або зупинення показу слайдів.			▼
Скор. слайд-шоу	Використовується для налаштування швидкості зміни слайдів під час показу.			▼
Фоновая музыка	Використовується для вибору і налаштування фонові музики для показу слайдів.			▼
Увеличенный	Дозволяє збільшувати зображення до повноекранного формату.			▼
Поворот	Дозволяє обертати зображення у повноекранному форматі.			▼
Информация	Дає змогу переглянути докладні відомості про відтворюваний файл.	▼	▼	▼

Настройки

Використання меню налаштування

- **Справка непрер. воспр. (відновлення відтворення) (Вкл. / Выкл.):** використовується для відображення спливних повідомлень довідки під час послідовного відтворення відео.
- **Получить код регистрации DivX® VOD:** відображає код реєстрації, авторизований для телевізора. У разі під'єднання до веб-сайту DivX і реєстрації коду разом з обліковим записом можна завантажити реєстраційний файл VOD (Video On Demand). Якщо відтворити реєстрацію VOD за допомогою функції відтворення мультимедійного вмісту, реєстрацію буде завершено.
 Детальніше про DivX® VOD читайте на сторінці www.DivX.com.
- **Получить код деактивации DivX® VOD:** якщо DivX® VOD не зареєстровано, відобразиться код дезактивації реєстрації. Якщо виконати цю функцію в разі наявності реєстрації DivX® VOD, поточну реєстрацію DivX® VOD буде дезактивовано.
- **Информация:** дає змогу переглянути відомості про під'єднаний пристрій.

Що таке Anynet+? 

Anynet+ - це функція, яка дає змогу керувати усіма під'єднаними до телевізора пристроями Samsung із підтримкою Anynet+ за допомогою пульта дистанційного керування Samsung. Система Anynet+ працює лише з пристроями Samsung, які підтримують функцію Anynet+. Щоб довідатись, чи пристрій Samsung має таку функцію, перевірте, чи є на ньому логотип Anynet+.

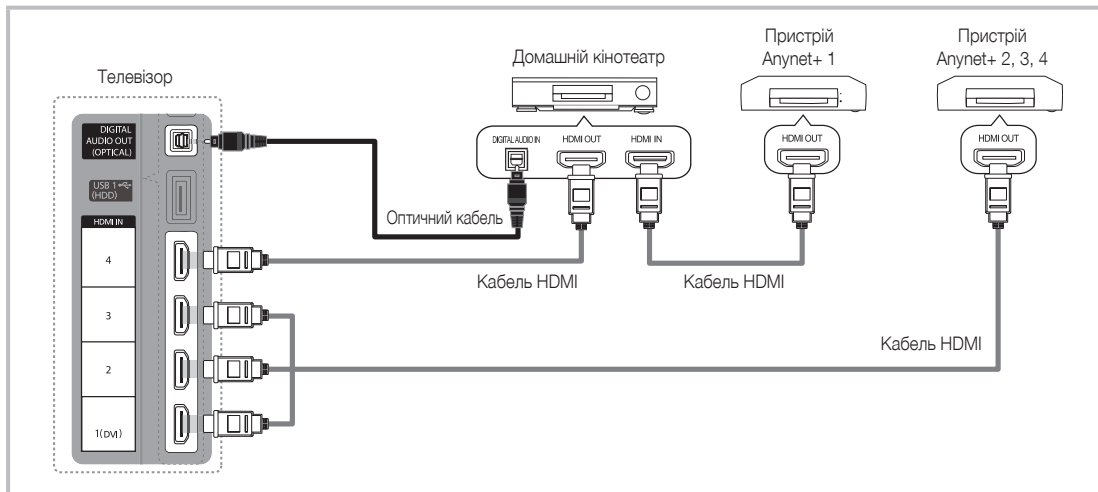
Під'єднання до домашнього кінотеатру

1. З'єднайте роз'єм HDMI IN (1 (DVI), 2, 3 або 4) телевізора з вихідним роз'ємом HDMI відповідного пристрою Anynet+ за допомогою кабелю HDMI.
2. З'єднайте вхідний роз'єм HDMI системи домашнього кінотеатру з вихідним роз'ємом HDMI відповідного пристрою Anynet+ за допомогою кабелю HDMI.

ПРИМІТКА

- За допомогою оптичного кабелю з'єднайте роз'єм DIGITAL AUDIO OUT (OPTICAL) телевізора і вхід для цифрового аудіо домашнього кінотеатру.
- У разі виконання описаного вище з'єднання оптичний роз'єм видає лише 2-канальний звук. Звук лунатиме лише з передніх лівого і правого гучномовців і з низькочастотного динаміка домашнього кінотеатру. Щоб слухати 5.1-канальний звук, з'єднайте роз'єм DIGITAL AUDIO OUT (OPTICAL) на DVD-програвачі або декодері каналів кабельного чи супутникового телебачення (тобто пристрої Anynet 1 або 2) безпосередньо з підсилювачем або домашнім кінотеатром, а не з телевізором.
- Під'єднуйте лише один домашній кінотеатр.
- Пристрій Anynet+ можна під'єднати за допомогою кабелю HDMI. Деякі кабелі HDMI можуть не підтримувати функцію Anynet+.
- Anynet+ працює, коли аудіо-/відеопристрій, що підтримує Anynet+, увімкнений або перебуває в режимі очікування.
- Anynet+ може підтримувати загалом до 12 аудіо-/відеопристроїв. Зауважте, що можна під'єднати до 3-х пристроїв одного типу.

Додаткові функції

Меню Anynet+

Меню Anynet+ може змінюватися залежно від типу та стану пристроїв Anynet+, під'єднаних до телевізора.

Меню Anynet+	Опис
Промотр ТВ	Використовується для перемикання режиму Anynet+ на режим перегляду телевізійних програм.
Список устройств	Використовується для відображення списку пристроїв Anynet+.
MENU (назва_пристрою)	Використовується для відображення меню під'єднаних пристроїв. Наприклад, якщо під'єднано записуючий пристрій DVD, буде відображатися меню диска, передбачене цим пристроєм.
INFO (назва_пристрою)	Використовується для відображення меню відтворення під'єданого пристрою. Наприклад, якщо під'єднано записуючий пристрій DVD, буде відображатися меню відтворення, передбачене цим пристроєм.
Запись: (*записуючий пристрій)	Використовується для початку запису за допомогою записуючого пристрою. (Ця функція доступна лише для пристроїв, які підтримують функцію запису).
Остановить запись: (*записуючий пристрій)	Використовується для зупинення запису.
Приймач	Звук відтворюється через приймач.

Якщо під'єднано кілька записуючих пристроїв, вони відобразатимуться як (*записуючий пристрій), а якщо лише один записуючий пристрій, він відобразатиметься як (*назва_пристрою).

Налаштування Anynet+

■ Налаштування

Anynet+ (HDMI-CEC) (Вykl. / Вкл.): щоб використовувати функцію Anynet+, для параметра **Anynet+ (HDMI-CEC)** потрібно встановити значення **Вкл.**



 Якщо функцію **Anynet+ (HDMI-CEC)** вимкнути, усі пов'язані з Anynet+ операції стануть неактивними.

Автоотключение (Нет / Да): налаштування пристрою Anynet+ на автоматичне вимкнення після вимкнення телевізора.

 Для використання функції Anynet+ джерело сигналу телевізора має перебувати у режимі перегляду телевізійних програм.





 Навіть якщо зовнішній пристрій продовжує виконання запису, він може вимкнутися.

Перемикання між пристроями Anynet+

- На екрані відображається список пристроїв Anynet+, під'єднаних до телевізора.
 -  Якщо у списку немає потрібного вам пристрою, натисніть червону кнопку для оновлення списку.
- Виберіть потрібний пристрій і натисніть кнопку ENTER . Таким чином можна перейти до вибраного пристрою.
 -  Меню **Список устройств** відображається лише в тому разі, коли у меню **Приложение** для параметра **Anynet+ (HDMI-CEC)** встановлено значення **Вкл.**
 - Перехід до вибраного пристрою може тривати до 2 хвилин. Операція перемикання неможливо скасувати.
 - Якщо натисненням кнопки SOURCE було вибрано режим зовнішнього вхідного сигналу, функція Anynet+ буде недоступною. До пристроїв Anynet+ слід переходити, скориставшись параметром **Список устройств**.

Запись

За допомогою записуючого пристрою Samsung можна записати телепрограму.



- Виберіть пункт **Запись**.
 -  У разі під'єднання двох чи більше записуючих пристроїв:
 - у разі під'єднання двох чи більше записуючих пристроїв відображається список цих пристроїв. Виберіть на екрані **Список устройств** один записуючий пристрій.
 -  Якщо записуючий пристрій не відображається, виберіть пункт **Список устройств** і натисніть червону кнопку для пошуку пристроїв.
- Натисніть кнопку EXIT, щоб вийти.
 -  Вхідні потокові дані можна записувати, вибравши пункт **Запись: (назва_пристрою)**.
 -  У результаті натиснення кнопки  (REC) буде виконано запис поточного відео. У разі перегляду відео з іншого пристрою буде здійснюватися запис саме цього відео.
 -  Перед тим, як виконати запис, перевірте, чи роз'єм антени належним чином під'єднано до записуючого пристрою. Щоб правильно підключити антену до записуючого пристрою, дивіться посібник користувача для цього пристрою.

Прослуховування через приймач

Звук можна прослуховувати не лише через гучномовці телевізора **Громкогов. ТВ**, але й через приймач (наприклад, домашній кінотеатр).

1. Встановіть для пункту **Приемник** значення **Вкл.**

2. Натисніть кнопку **EXIT**, щоб вийти.

-  Якщо приймач підтримує лише аудіо, він може не відображатися у списку пристроїв.
-  Приймач працюватиме за умови належного під'єднання його оптичного вхідного роз'єму до роз'єму **DIGITAL AUDIO OUT (OPTICAL)** телевізора.
-  Якщо для приймача (домашнього кінотеатру) вибрано значення «увімкнено», звук надходитиме через оптичний роз'єм телевізора. Якщо на екрані телевізора відображається сигнал цифрового телебачення (ефірного), телевізор надсилатиме 5.1-канальний звук на приймач. Якщо джерелом сигналу є цифровий компонент, наприклад програвач дисків DVD, під'єднаний до телевізора через роз'єм HDMI, приймач може видавати лише 2-канальний звук.

ПРИМІТКА

- Пристроями Anynet+ можна керувати за допомогою телевізійного пульта дистанційного керування. За допомогою кнопок на телевізорі це зробити неможливо.
- Пульт дистанційного керування телевізора за певних умов може не працювати. У такому разі слід повторно вибрати пристрій Anynet+.
- Функції Anynet+ не працюють з виробами інших виробників.

Усунення несправностей для функції Anynet+

Проблема	Можливе вирішення
Функція Anynet+ не працює.	<ul style="list-style-type: none"> • Перевірте, чи пристрій підтримує функцію Anynet+. Система Anynet+ підтримує лише ті пристрої, які підтримують функцію Anynet+. • Під'єднуйте лише один приймач (домашній кінотеатр). • Перевірте, чи кабель живлення пристрою Anynet+ під'єднано належним чином. • Перевірте під'єднання кабелів відео/аудіо/HDMI пристрою Anynet+. • Перевірте, чи в меню налаштування Anynet+ для параметра Anynet+ (HDMI-CEC) встановлено значення Вкл. • Перевірте, чи пульт дистанційного керування телевізора налаштовано на телевізійний режим. • Перевірте, чи пульт дистанційного керування підтримує керування функціями Anynet+. • За певних умов функція Anynet+ не працює. (Пошук каналів, використання режимів Media Play або Plug & Play (початкове налаштування) тощо). • У разі під'єднання чи від'єднання кабелю HDMI обов'язково ще раз виконайте пошук пристроїв або вимкніть і знов увімкніть телевізор. • Перевірте, чи функцію Anynet+ пристрою Anynet+ увімкнено.
Я хочу запустити Anynet+.	<ul style="list-style-type: none"> • Перевірте, чи пристрій Anynet+ під'єднано до телевізора належним чином, а також чи в меню налаштування Anynet+ для параметра Anynet+ (HDMI-CEC) встановлено значення Вкл. • Потім натисніть кнопку TOOLS, щоб відкрити меню Anynet+ і вибрати відповідне підменю.
Я хочу вийти з режиму Anynet+.	<ul style="list-style-type: none"> • Виберіть у меню Anynet+ пункт Просмотр ТВ. • Натисніть кнопку SOURCE на пульті дистанційного керування і виберіть пристрій, який не підтримує Anynet+. • За допомогою кнопок P  та PRE-CH змініть режим перегляду телевізійних програм. (Зауважте, що кнопки перемикання каналів працюють лише тоді, коли не під'єднано жодного пристрою Anynet+ із тюнером).
На екрані відображається повідомлення «Подключение к устройству Anynet+ ...».	<ul style="list-style-type: none"> • Під час налаштування функції Anynet+ або перемикання у режим перегляду пульт дистанційного керування не працює. • Використовуйте пульт дистанційного керування тоді, коли налаштування Anynet+ або перехід у режим перегляду завершено.
Вміст пристрою Anynet+ не відтворюється.	<ul style="list-style-type: none"> • Функція відтворення недоступна, коли виконується операція Plug & Play (початкове налаштування).
Під'єднаний пристрій не відображається.	<ul style="list-style-type: none"> • Перевірте, чи пристрій підтримує функції Anynet+. • Перевірте, чи кабель HDMI під'єднаний належним чином. • Перевірте, чи в меню налаштування Anynet+ для параметра Anynet+ (HDMI-CEC) встановлено значення Вкл. • Виконайте пошук пристроїв Anynet+ ще раз. • Пристрій Anynet+ можна під'єднати лише за допомогою кабелю HDMI. Деякі кабелі HDMI можуть не підтримувати функцію Anynet+. • Якщо роботу пристрою зупинено внаслідок аварійної ситуації, наприклад від'єднання кабелю живлення чи кабелю HDMI або збою в електромережі, виконайте пошук пристроїв ще раз.
Неможливо записати телепрограму.	<ul style="list-style-type: none"> • Перевірте, чи кабель антени належним чином під'єднано до записуючого пристрою.
Звук телепрограми не відтворюється через приймач.	<ul style="list-style-type: none"> • Під'єднайте приймач до телевізора за допомогою оптичного кабелю.

Додаткові функції

AllShare

Про функцію AllShare

Функція **AllShare** забезпечує можливість під'єднання до телевізора мобільних телефонів та інших пристроїв, сумісних із телевізором, через мережу. На телевізорі можна відобразити надходження викликів, SMS-повідомлень, а також збережені в телефоні графіки. Крім цього, на телевізорі можна відтворювати мультимедійний вміст (відео, фото і музику), збережений на мобільному телефоні або інших пристроях (наприклад, комп'ютері) та керувати ним через мережу. Також екран телевізора можна використовувати як монітор для перегляду веб-сторінок через мобільний телефон.

Щоб отримати докладнішу інформацію, відвідайте сторінку www.samsung.com чи зверніться у центр телефонного обслуговування споживачів Samsung. Мобільні пристрої можуть вимагати додаткового встановлення програмного забезпечення. Докладніше читайте у посібнику з користування відповідним пристроєм.

Налаштування функції AllShare

Настройка

- **Сообщ. (Вкл. / Выкл.):** використовується для увімкнення або вимкнення функції отримання повідомлень (щодо надходження викликів, SMS і сповіщень збережених на телефоні графіків).
- **Мультим (Вкл. / Выкл.):** використовується для увімкнення або вимкнення функції відтворення мультимедійного вмісту. Коли функцію відтворення мультимедійного вмісту увімкнено, на телевізорі можна відтворювати відео, фото та музику з мобільного телефону чи іншого пристрою з підтримкою **AllShare**.
- **ScreenShare (Вкл. / Выкл.):** використовується для увімкнення або вимкнення функції **ScreenShare** для використання мобільного телефону в якості пульта ДК.
- **Назв. ТВ:** використовується для налаштування назви телевізора для полегшення його пошуку на мобільному телефоні.
Вибравши пункт **Польз. вход**, можна вводити дані за допомогою екранної клавіатури.

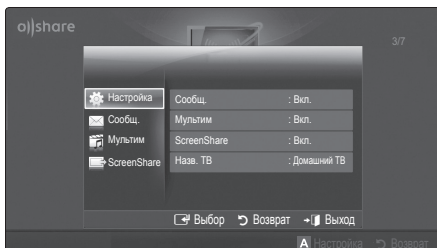

Сообщ. / Мультим / ScreenShare

Відображається список мобільних телефонів або під'єднаних пристроїв, налаштованих за допомогою функцій телевізора **Сообщ.**, **Мультим** або **ScreenShare**.

- ✎ Функція **Мультим** доступна на всіх мобільних пристроях, які підтримують функцію **AllShare**.
- **Разр. / Запрещено:** дає змогу активувати/заблокувати роботу мобільного телефону.
- **Удалить:** дозволяє видалити мобільний телефон зі списку.
✎ Ця функція видалить зі списку лише назву мобільного телефону. У разі увімкнення або спроби під'єднання видаленого мобільного пристрою до телевізора він може знову відобразитися у списку.

Використання функції Сообщ.

За допомогою цієї функції під час перегляду телевізійних програм у вікні сповіщень можна переглядати вхідні виклики, SMS-повідомлення і графіки, збережені на мобільному телефоні.

ПРИМІТКА

- Щоб вимкнути відображення вікна сповіщень, встановіть для параметра **Сообщ.** значення **Выкл.** у меню **Настройка** функції **AllShare**.
- Якщо буде вибрано пункт **OK** або ж якщо **OK** не буде вибрано після трьох відображень повідомлення, повідомлення буде видалено. При цьому воно залишиться на мобільному телефоні.
- Вікно сповіщень можна відобразити під час використання певних програм, як наприклад **Media Play** тощо. Щоб переглянути вміст повідомлення, перейдіть у режим перегляду телевізійних програм.
- Якщо відображається повідомлення з невідомого мобільного телефону, виберіть цей мобільний телефон у меню повідомлення в розділі **AllShare** і виберіть пункт **Запрещено**, щоб його заблокувати.

Перегляд повідомлення

Якщо під час перегляду телевізійних програм надійде нове SMS-повідомлення, з'явиться вікно сповіщень. Якщо натиснути кнопку **OK**, відобразиться вміст повідомлення.

✎ Параметри перегляду SMS-повідомлень можна налаштувати на мобільному телефоні. Докладніше про це читайте у посібнику з користування мобільним телефоном.

✎ Деякі символи можуть відобразитись як пробіли або спотворюватись.

Сповіщення про вхідний виклик

Якщо під час перегляду телевізійних програм надійде вхідний виклик, відобразиться вікно сповіщення.

Сповіщення графіка

Під час перегляду телевізійних програм відобразиться вікно сповіщення з інформацією про заплановану подію.

Параметри перегляду вмісту графіків можна налаштувати на мобільному телефоні. Докладніше про це читайте у посібнику з користування мобільним телефоном.

Деякі спеціальні символи можуть відображатись як пробіли або спотворюватись.

Використання функції Мультим

З'явиться вікно сповіщення, яке інформує користувача, що мультимедійний вміст (відео-, фото-, музичні файли), надісланий із мобільного телефону, буде відтворено на екрані телевізора. Вміст буде відтворено автоматично через 3 секунди після того, як з'явиться вікно сповіщення. У разі натиснення кнопки RETURN або EXIT під час відображення вікна сповіщення, мультимедійний вміст не буде відтворюватись.

ПРИМІТКА

- Якщо функція відтворення мультимедійного вмісту виконується вперше, з'явиться спливне вікно з попередженням. Натисніть кнопку ENTER, щоб вибрати пункт **Разр.**; лише після цього можна використовувати функцію роботи з мультимедійним вмістом на цьому пристрої.

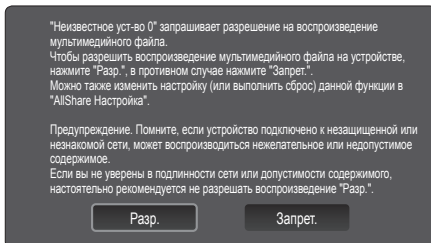

- Щоб вимкнути передавання мультимедійного вмісту з мобільного телефону, встановіть для параметра **Мультим** значення **Викл.** у меню налаштування **AllShare**.
- Залежно від роздільної здатності і формату вміст може не відобразитись на екрані телевізора.
- Залежно від типу мультимедійного вмісту кнопки ENTER і **◀ / ▶** можуть бути неактивними.
- Відтворенням мультимедійного вмісту можна керувати за допомогою мобільного пристрою. Докладніше читайте у посібнику з користування мобільним пристроєм.
- Якщо потрібно відтворити мультимедійний вміст із комп'ютера, виберіть на головному екрані функції **AllShare** піктограму комп'ютера. Внаслідок цього меню телевізора **Media Play** автоматично зміниться. Докладніше про це читайте у розділі «Функція відтворення мультимедійного вмісту» (стор. 30).

Використання функції ScreenShare

За допомогою функції ScreenShare можна відобразити веб-сторінки з мобільного телефону. Також ScreenShare забезпечує доступ до різноманітного вмісту, збереженого на мобільному телефоні. Наприклад, зображення справа відображає сторінку доступу до вмісту мобільного телефону. Такий доступ передбачає можливість перегляду на екрані телевізора різноманітних файлів, збережених на телефоні, а також телефонної книги і календаря. Крім того, за допомогою телефонної книги можна зателефонувати іншій особі чи надіслати SMS.

ПРИМІТКА

- Для використання функції ScreenShare її слід встановити на мобільному телефоні Samsung і запустити на ньому відповідну програму підтримки.
- Залежно від сторінки певні кнопки на пульті дистанційного керування можуть бути недоступними.
- За допомогою програми **Doc Viewer** можна переглядати файли формату doc, але не редагувати їх.
- Відображення екрана можуть різнитись залежно від під'єданого пристрою.



Використання телефону Samsung для простого управління телевізором

Перш ніж користуватися цією функцією, слід підключити мобільний телефон Samsung, який підтримує функції ScreenShare. Під час керування телевізором за допомогою мобільного телефону активними є лише кнопки POWER, **— ▲ +**, **P ▲ / ▼** та MUTE.

Навіть якщо кнопки зміни каналів чи регулювання гучності на мобільному телефоні натиснути і утримувати, значення збільшуватиметься чи зменшуватиметься лише покроково.

Інша інформація

Функція телетексту аналогових каналів

На головній сторінці телетексту подано інформацію про правила користування послугою. Для коректного відображення інформації телетексту сигнал прийому має бути стабільним. В іншому разі інформація може бути відсутня або деякі сторінки можуть не відображатися.

Сторінки телетексту можна змінювати за допомогою кнопок із цифрами на пульті дистанційного керування.

- 1 (телетекст увімк./зміш./вимк): вмикає режим телетексту для поточного каналу. Натисніть кнопку двічі, щоб накласти телетекст на зображення на екрані. Натисніть ще раз, щоб вийти з телетексту.
- 2 (зберегти): дозволяє зберегти сторінку телетексту.
- 3 (розмір): натисніть, щоб вдвічі збільшити шрифт у верхній половині екрана. Для нижньої половини екрана натисніть кнопку ще раз. Щоб повернутись до звичайного екрана, натисніть кнопку ще раз.
- 4 (утримання): дозволяє утримувати відображення поточної сторінки за наявності кількох підсторінок, які з'являються автоматично. Щоб скасувати цю дію, натисніть кнопку ще раз.
- 5 Кольорові кнопки (червона, зелена, жовта, синя): якщо телевізійна компанія підтримує використання системи FASTEXT, різноманітні тематичні розділи, які відображаються на сторінці телетексту, матимуть свій кодовий колір; розділи можна вибирати за допомогою кольорових кнопок. Натисніть на колір відповідно до потрібної теми. Відобразиться нова сторінка відповідного кольору. Пункти можна вибирати у такий самий спосіб. Щоб відобразити попередню або наступну сторінку, натисніть відповідну кольорову кнопку.
- 6 (режим): натисніть, щоб вибрати режим телетексту (LIST/FLOF). Якщо натиснути цю кнопку у режимі LIST, буде вибрано режим зберігання до списку. У режимі додавання до списку сторінку телетексту можна зберегти у списку сторінок за допомогою кнопки (збереження).
- 7 (допоміжна сторінка): натисніть, щоб відобразити допоміжну сторінку (за наявності).

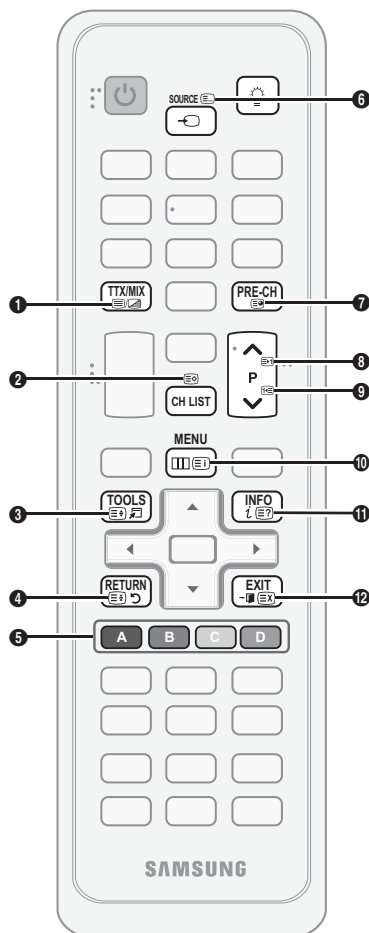

- 8 (наступна сторінка): натисніть, щоб відобразити наступну сторінку телетексту.
- 9 (попередня сторінка): натисніть, щоб відобразити попередню сторінку телетексту.
- 10 (зміст): використовується для відображення головної сторінки (змісту) у будь-який момент під час перегляду телетексту.
- 11 (відображення): використовується для відображення прихованого тексту (наприклад, відповідей на питання вікторин). Щоб повернутись до звичайного екрана, натисніть кнопку ще раз.
- 12 (скасувати): зменшує вікно відображення телетексту, щоб накласти його на поточне зображення.

Типова сторінка телетексту

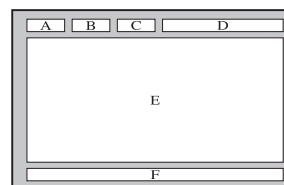

Частина	Зміст
A	Номер вибраної сторінки.
B	Назва каналу мовлення.
C	Номер поточної сторінки або результати пошуку.
D	Дата і час.
E	Текст.
F	Інформація про стан Інформація FASTEXT.

Упорядкування кабелів

Тип підставки

Вкладіть кабелі у затискач так, щоб їх не було видно крізь прозору підставку.

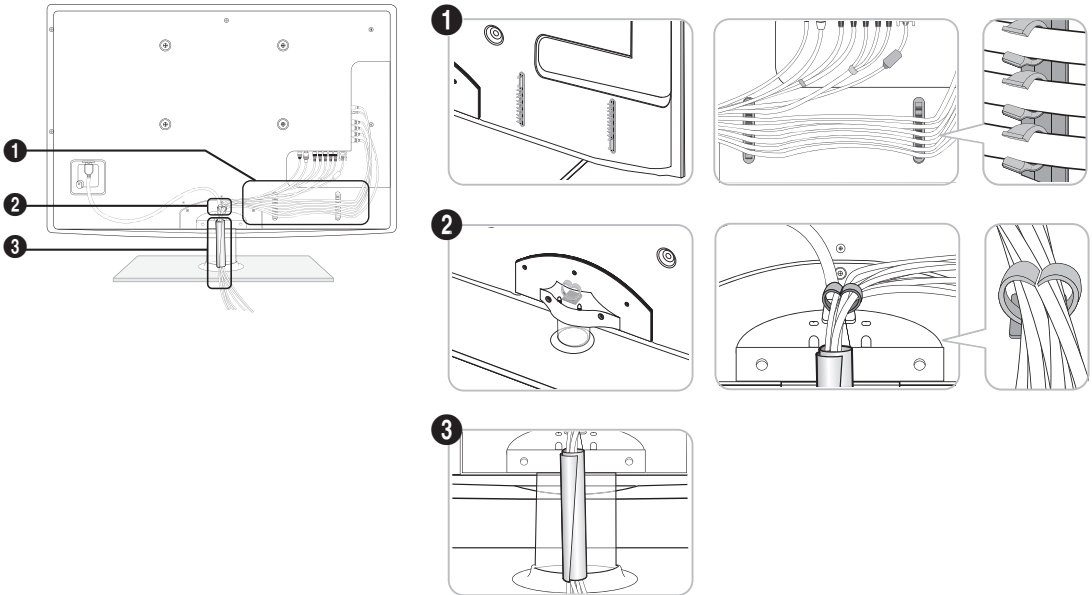

Тип настінного кріплення

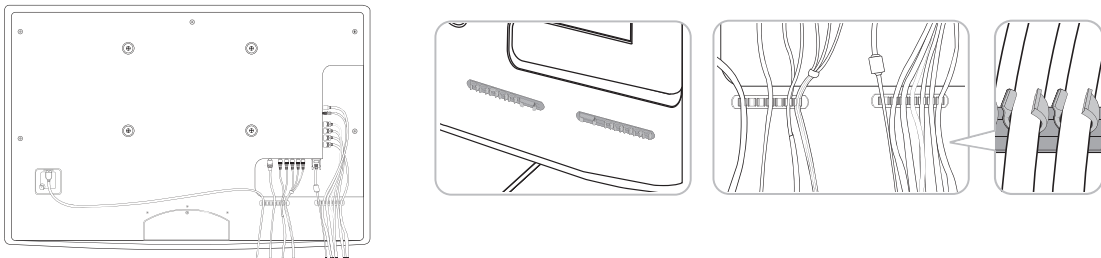

✂ Не тягніть надміру за кабелі, впорядковуючи їх. Це може призвести до пошкодження роз'ємів виробу.

Інша інформація

Встановлення настінного кріплення

Прикріплення металевий кронштейн

Встановлюючи телевізор на стіну, прикріпіть металевий кронштейн, як показано на малюнку.

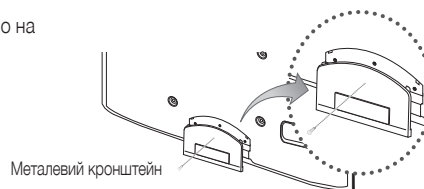

Монтування кабелю живлення

Встановлюючи телевізор на стіну, під'єднайте кабель живлення, як показано на малюнку.

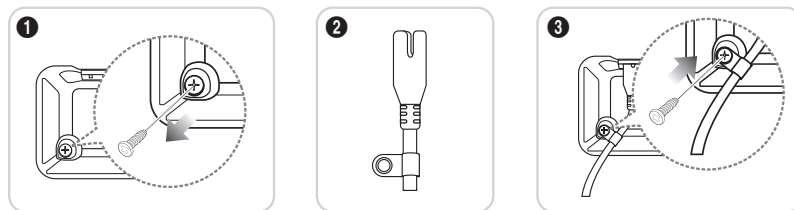

Підготовка перед встановленням настінного кріплення

Спосіб А. Встановлення настінного кріплення SAMSUNG

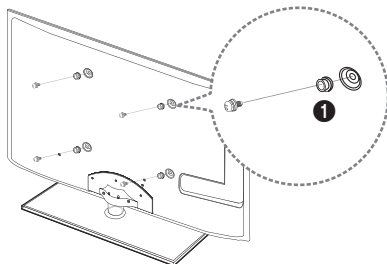

Спосіб В. Встановлення настінного кріплення іншого виробника

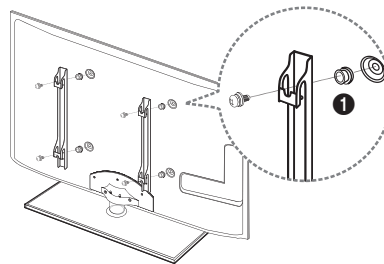

Щоб встановити настінне кріплення, використовуйте втулку-тримач **1**.

Встановлення комплекту настінного кріплення

Комплект настінного кріплення (продається окремо) дозволяє монтувати телевізор на стіну.

Щоб отримати детальну інформацію про встановлення настінного кріплення, дивіться посібник, який додається до настінного кріплення. З питань встановлення настінного кронштейна звертайтеся до спеціаліста технічної служби.

Компанія Samsung Electronics не несе відповідальності за ушкодження виробу або травми, отримані користувачами у разі самостійного встановлення телевізора.

Технічні характеристики комплекту настінного кріплення (VESA)

Комплект настінного кріплення не додається до пристрою, а продається окремо.

Встановлюйте настінне кріплення на твердій стіні, перпендикулярній до підлоги. Якщо потрібно встановити кріплення на інший матеріал, проконсультуйтеся з місцевим торговим представником. У разі встановлення на стелі або похилій стіні телевізор може впасти і завдати серйозних травм.

ПРИМІТКА

- У таблиці нижче наведено стандартні розміри комплекту настінного кріплення.
- До комплекту настінного кріплення входить детальний посібник зі встановлення і всі необхідні складові.
- Не використовуйте гвинти, які не відповідають стандартним технічним характеристикам гвинтів VESA.
- Не використовуйте гвинти, довші за стандартні розміри або які не відповідають технічним характеристикам VESA. Надто довгі гвинти можуть завдати пошкоджень внутрішнім деталям виробу.
- Для настінних кріплень, які не відповідають стандартним технічним характеристикам VESA, розмір гвинтів може відрізнятись залежно від характеристик настінного кріплення.
- Не закручуйте гвинти надто сильно, оскільки це може пошкодити пристрій або спричинити його падіння, яке може призвести до травмування користувача. Компанія Samsung не несе відповідальності за такі випадки.
- Компанія Samsung не несе відповідальності за пошкодження виробу або отримання травм користувачем у разі використання кріплення, іншого аніж VESA, або будь-якого невідповідного кріплення, а також у випадку недотримання користувачем вказівок щодо встановлення виробу.
- Не монтуйте телевізор із нахилом понад 15 градусів.

Тип пристрою	дюйми	Техн. х-ки VESA (A * B)	Стандартний гвинт	Кількість
Телевізор зі світлодіодною підсвіткою екрана [ультратонкий]	19~22	75 X 75	M4	4
	23~29	200 X 100	M8	
	32~37	200 X 200		
	40~55	400 X 400		
	56~65	600 X 400		

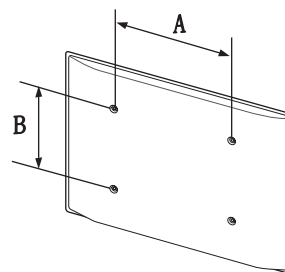

Не встановлюйте комплект настінного кріплення, коли телевізор увімкнено. Це може призвести до травмування користувача внаслідок ураження електричним струмом.

Інша інформація

Замок «Кенсінгтон» для захисту від крадіжок

Замок «Кенсінгтон» не надається компанією Samsung. Замок «Кенсінгтон» – це пристрій, який використовується для захисту системи під час використання її у громадському місці. Залежно від виробника вигляд замка та спосіб фіксації можуть відрізнятися від зображеного на малюнку. Докладну інформацію щодо належного використання замка «Кенсінгтон» дивіться у посібнику, який додається.

🔍 Знайдіть значок «K» на тильній стороні телевізора. Гніздо для замка «Кенсінгтон» знаходиться за значком «K».

1. Вставте замок в отвір замка «Кенсінгтон» ❶ на телевізорі і поверніть замок, як показано на малюнку ❷.

2. Під'єднайте кабель замка «Кенсінгтон» ❸.

3. Прикріпіть замок «Кенсінгтон» до столу або важкого нерухомого предмета.

🔍 Цей пристрій продається окремо.

🔍 Розташування гнізда для замка «Кенсінгтон» може різнитися залежно від моделі.

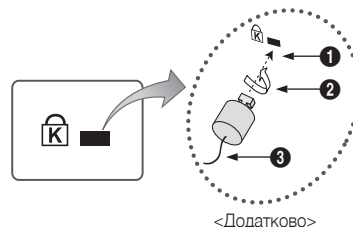

Кріплення телевізора на настінному кронштейні



Увага: Не тягніть, не штовхайте і не залазьте на телевізор, інакше він може впасти. Особливо зверніть увагу на те, щоб діти не виснули на телевізорі і не розхитували його; в іншому разі телевізор може перевернутись і призвести до серйозної травми чи летальних наслідків. Дотримуйтеся усіх заходів безпеки, зазначених на листівці з правилами з техніки безпеки. З міркувань безпеки для додаткової стабільності пристрою скористайтесь засобом проти падіння, як вказано нижче.

Вказівки щодо запобігання падінню телевізора

1. Вставте гвинти у затискачі і надійно зафіксуйте їх на стіні. Перевірте, чи гвинти надійно зафіксовані на стіні.

🔍 Залежно від типу стіни можуть знадобитися додаткові засоби, наприклад анкери.

🔍 Оскільки затискачі, гвинти і шнурок не додаються, придбайте їх додатково.

2. Викрутіть гвинти посередині на задній панелі телевізора, вставте гвинти у затискачі і знову вкрутіть гвинти.

🔍 Гвинти можуть не постачатися разом із виробом. У такому разі, придбайте гвинти, які відповідають поданим далі технічним характеристикам.

🔍 Технічні характеристики гвинтів

- Для моделей із екраном 19 – 22 дюймів: M4
- Для моделей із екраном 23 – 65 дюймів: M8

3. З'єднайте затискачі на телевізорі із затискачами на стіні за допомогою міцного шнурка, після чого надійно зав'яжіть шнурок.

🔍 **ПРИМІТКА**

- Встановлюйте телевізор близько до стіни, щоб він не перевернувся назад.
- Задля безпеки протягніть шнурок так, щоб затискачі на стіні були на одному рівні або нижче затискачів на телевізорі.
- Розв'яжіть шнурок, перш ніж пересувати телевізор.

4. Перевірте, чи усі з'єднання виконано належним чином. Час від часу перевіряйте з'єднання на наявність пошкодження чи послаблення. Якщо у вас виникли сумніви щодо надійності з'єднань, зверніться до професійного монтажника.

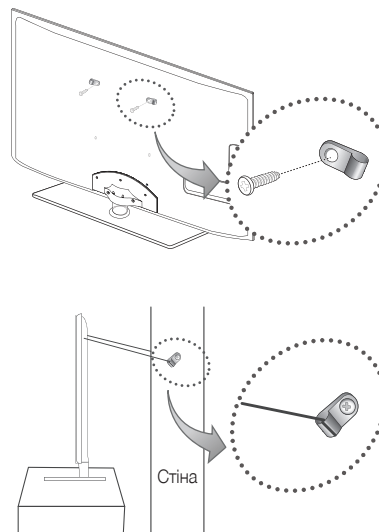

Устранение неполадок

Якщо ви маєте будь-які запитання щодо роботи телевізора, спершу перегляньте цей список. Якщо жодна з поданих порад не допоможе вирішити вашу проблему, перегляньте на веб-сайті www.samsung.com розділ підтримки (Support) або зателефонуйте у центр телефонного обслуговування споживачів, перелік яких подається на останній сторінці цього посібника.

Неполадка	Рішення і пояснення
Якість зображення	Перш за все виконайте функцію Тест зображення , щоб упевнитись, що телевізор належним чином відображає тестове зображення. (перейдіть до MENU - Піддержка - Самодіагностика - Тест зображення) (стор. 22) Якщо тестове зображення відображається належним чином, погана якість може бути спричинена джерелом сигналу або самим сигналом.
Зображення на екрані телевізора не настільки якісне, як було у магазині.	<ul style="list-style-type: none"> • Якщо ви користуєтесь аналоговим кабелем/декодером, замініть його декодером для цифрових каналів. Використовуйте кабель HDMI або компонентний кабель для отримання зображення високої чіткості (HD). • Для абонентів кабельного чи супутникового телебачення: перевірте станції високої чіткості серед налаштованих каналів. • Під'єднання антени: перевірте станції високої чіткості, попередньо виконавши автоматичне програмування. • Багато каналів високої чіткості працюють на основі вдосконалення вмісту стандартної чіткості (SD). • Налаштуйте роздільну здатність вихідного відеосигналу декодера каналів кабельного чи супутникового телебачення на 1080i або 720p. • Стежте за тим, щоб перегляд телевізійних програм здійснювався на відстані, не ближчій за мінімальну рекомендовану, яка залежить від розміру екрана та чіткості сигналу.
Зображення спотворюється: макроблоки, малі блоки, точки, пікселізація	<ul style="list-style-type: none"> • Стиснення відеовмісту може спричинити спотворення зображення, особливо це актуально для динамічних епізодів, наприклад спортивних програм і бойовиків. • Низький рівень сигналу або його погана якість можуть викликати спотворення зображення. Це не є несправністю телевізора.
Колір відображається неналежним чином або відсутній.	<ul style="list-style-type: none"> • У разі використання компонентного з'єднання перевірте, чи компонентні кабелі під'єднані до відповідних роз'ємів. Неналежне або ненадійне під'єднання може спричинити проблеми з відображенням кольорів або згасання екрана.
Кольори та яскравість зображення неналежної якості.	<ul style="list-style-type: none"> • Налаштуйте параметри меню Ізображення телевізора. (Перейдіть до режиму Ізображення / Цвет / Яркост / Четкость) (стор. 15) • Налаштуйте параметр Екон. енергії у меню телевізора. (Перейдіть до MENU - Ізображення - Економный режим - Экон. энергии) (стор. 15) • Спробуйте скинути налаштування зображення для перегляду зображення із заводськими значеннями. (Перейдіть до MENU - Ізображення - Сброс настроек изображения) (стор. 17)
З краю екрана відображається пунктирна лінія.	<ul style="list-style-type: none"> • Якщо для розміру зображення встановлено значення По разм. экрана, змініть його на 16:9 (стор. 16). • Змініть роздільну здатність декодера каналів кабельного чи супутникового телебачення.
Зображення чорно-біле.	<ul style="list-style-type: none"> • У разі використання композитного аудіо-/відеовиходу під'єднайте відеокабель (жовтий) до зеленого роз'єму компонентного входу 1 на телевізорі.
Під час зміни каналів зображення застигає, спотворюється або відображається із затримкою.	<ul style="list-style-type: none"> • Якщо телевізор під'єднано до декодера каналів кабельного телебачення, спробуйте його перезавантажити. Від'єднайте та знову під'єднайте кабель змінного струму і зачекайте, поки перезавантажиться декодер каналів кабельного телебачення. Це може тривати до 20 хвилин. • Встановіть роздільну здатність вихідного сигналу декодера каналів кабельного телебачення на 1080i або 720p.
Якість звуку	Перш за все виконайте функцію Звуковий тест , щоб упевнитись, що телевізор працює належним чином. (перейдіть до MENU - Піддержка - Самодіагностика - Звуковий тест) (стор. 22) Якщо звук нормальний, проблеми зі звуком можуть бути спричинені джерелом сигналу або самим сигналом.
Звук не відтворюється або за встановлення максимального рівня гучності відтворюється надто тихо.	<ul style="list-style-type: none"> • Перевірте рівень гучності зовнішнього пристрою, під'єданого до телевізора.
Зображення якісне, але звук не відтворюється.	<ul style="list-style-type: none"> • У меню звуку для параметра Вибрати громкогов. встановіть значення Громкогов. ТВ (стор. 18). • У разі використання зовнішнього пристрою перевірте, чи його аудіокабелі під'єднані до відповідних аудіороз'ємів на телевізорі. • У разі використання зовнішнього пристрою перевірте налаштування його аудіовиходу (наприклад, вам може знадобитися змінити параметр аудіодекодера кабельних каналів на HDMI, коли до телевізора під'єднано пристрій HDMI). • У випадку використання кабелю DVI-HDMI потрібен окремий аудіокабель. • Якщо на телевізорі є роз'єм для навушників, перевірте, чи до нього нічого не під'єднано.
Гучномовці видають зайві шуми.	<ul style="list-style-type: none"> • Перевірте з'єднання кабелів. Перевірте, чи відеокабель не під'єднано до аудіовиходу. • У разі під'єднання антени або кабелю перевірте силу прийому сигналу. Слабкий рівень сигналу може спричинити спотворення звуку.
Відсутнє зображення, відсутнє відео	
Телевізор не вмикається.	<ul style="list-style-type: none"> • Упевніться, що кабель живлення змінного струму надійно під'єднано до настінної розетки і телевізора. • Перевірте, чи працює настінна розетка. • Спробуйте скористатися кнопкою POWER на телевізорі, щоб перевірити, чи проблема не в самому пульті дистанційного керування. Якщо телевізор увімкнеться, дивіться нижче пункт «Пульт дистанційного керування не працює».
Телевізор автоматично вмикається.	<ul style="list-style-type: none"> • Перевірте, чи для параметра Таймер сна не встановлено значення Викл. у меню Настройка (стор. 19). • Якщо до телевізора під'єднано комп'ютер, перевірте налаштування живлення комп'ютера. • Упевніться, що кабель живлення змінного струму надійно під'єднано до настінної розетки і телевізора. • У разі перегляду телевізора з під'єднаною антеною або кабелем за умови відсутності сигналу телевізор вмикається через 10-15 хвилин.

Інша інформація

Неполадка	Рішення і пояснення
Зображення/відео відсутнє.	<ul style="list-style-type: none"> Перевірте з'єднання кабелів (від'єднайте і знову під'єднайте всі кабелі телевізора і зовнішніх пристроїв). Вставте відеовихід зовнішнього пристрою (декодера каналів кабельного чи супутникового телебачення, програвача дисків DVD, Blu-ray тощо) у відповідний відеовихід телевізора. Наприклад, якщо зовнішній пристрій передбачає вихідний сигнал HDMI, його слід під'єднати до роз'єму HDMI на телевізорі. Перевірте, чи під'єднані пристрої увімкнено. Перевірте, чи правильно вибрано джерело для телевізора, натиснувши кнопку SOURCE на пульті дистанційного керування телевізора.
РЧ (кабельна/антенна) з'єднання	
Телевізор не приймає сигнал усіх каналів.	<ul style="list-style-type: none"> Перевірте, чи кабель антени під'єднано належним чином. Спробуйте за допомогою функції Plug & Play (початкове налаштування) додати доступні канали до списку. Перейдіть до MENU - Налаштування - Plug & Play (початкове налаштування) і зачекайте, поки буде збережено усі доступні канали (стор. 7). Перевірте, чи антену розташовано належним чином.
Зображення спотворюється: макроблоки, малі блоки, точки, пікселізація	<ul style="list-style-type: none"> Стиснення відеовіс্তু може спричинити спотворення зображення, особливо це актуально для динамічних епізодів, наприклад спортивних програм і бойовиків. Низький рівень сигналу може спричинити спотворення зображення. Це не є несправністю телевізора.
Під'єднання до комп'ютера	
Відображається повідомлення про те, що режим не підтримується «Режим не підтримується».	<ul style="list-style-type: none"> Налаштуйте вихідну роздільну здатність комп'ютера і частоту так, щоб вони відповідали роздільній здатності, що підтримується телевізором (стор. 23).
Індикація «ПК» відображається у списку джерел сигналу, навіть якщо комп'ютер не під'єднано.	<ul style="list-style-type: none"> Це нормально. Індикація «ПК» завжди відображається у списку джерел сигналу, незалежно від того, чи комп'ютер під'єднано.
Зображення якісне, але звук не відтворюється.	<ul style="list-style-type: none"> У разі використання з'єднання HDMI перевірте налаштування аудіовиходу комп'ютера.
Під'єднання до мережі (залежно від моделі)	
Збій бездротового з'єднання з мережею.	<ul style="list-style-type: none"> Для використання бездротової мережі потрібен адаптер бездротового зв'язку USB Samsung (Samsung Wireless USB dongle). Перевірте, чи для під'єднання до мережі вибрано значення Беспроводная (стор. 26). Перевірте, чи телевізор з'єднано з бездротовим IP-маршрутизатором.
Другое	
Зображення не відображається у повноекранному режимі.	<ul style="list-style-type: none"> Під час відтворення вдосконаленого віс্তু стандартної чіткості (4:3) канали високої чіткості відображаються з чорними смугами з боків екрана. Чорні смуги вгорі і внизу будуть відображатися для відео, яке має формат, інший ніж той, що підтримується телевізором. Налаштуйте параметр розміру зображення зовнішнього пристрою або телевізора на відображення на весь екран.
Пульт дистанційного керування не працює.	<ul style="list-style-type: none"> Змініть батареї пульта дистанційного керування, розташавши їх з урахуванням полярності (+/-). Почистьте вікно передачі сигналу пульта дистанційного керування. Спробуйте спрямувати пульт безпосередньо на телевізор на відстані 1,5-1,8 м від нього.
Пульт дистанційного керування декодера кабельних чи супутникових каналів не спрацьовує для увімкнення або вимкнення телевізора та регулювання гучності.	<ul style="list-style-type: none"> Запрограмуйте пульт дистанційного керування декодера каналів кабельного чи супутникового телебачення на роботу з телевізором. Дивіться посібник користувача декодера каналів кабельного чи супутникового телебачення для телевізорів SAMSUNG.
Відображається повідомлення про те, що режим не підтримується «Режим не підтримується».	<ul style="list-style-type: none"> Перевірте підтримувану роздільну здатність телевізора і відповідно налаштуйте роздільну здатність для вихідного сигналу зовнішнього пристрою. Перегляньте відомості про налаштування роздільної здатності на стор. 23 цього посібника.
Від телевізора чути запах пластмаси.	<ul style="list-style-type: none"> Цей запах - нормальне явище, з часом він зникне.
Пункт Інформ. о сигнале недоступний у меню самодіагностики телевізора.	<ul style="list-style-type: none"> Ця функція доступна тільки для цифрових каналів з антенним/РЧ/коаксіальним з'єднанням (стор. 22).
Телевізор нахилений у бік.	<ul style="list-style-type: none"> Зніміть телевізор з основи підставки і встановіть його ще раз.
Виникають труднощі зі встановленням основи підставки.	<ul style="list-style-type: none"> Упевніться, що телевізор стоїть на рівній поверхні. Якщо викрутити гвинти з телевізора не вдається, використовуйте намагаєну викрутку.
Меню каналу сіре (недоступне).	<ul style="list-style-type: none"> Меню Канал доступне лише в тому разі, коли вибрано джерело телевізійного сигналу.
Встановлені налаштування втрачаються через 30 хвилин або кожного разу після вимкнення телевізора.	<ul style="list-style-type: none"> Якщо телевізор перебуває в режимі Демонстрація, він буде скидати налаштування аудіо та відео кожні 30 хвилин. Змініть режим Демонстрація на Домашний у меню Plug & Play (початкове налаштування). Натиснувши кнопку SOURCE, виберіть режим ТВ, перейдіть до пунктів MENU → Налаштування → Plug & Play (початкове налаштування) → ENTER [↵] (стор. 7).
Переривчастий аудіо- або відеоігнал.	<ul style="list-style-type: none"> Перевірте з'єднання кабелів і в разі потреби під'єднайте їх ще раз. Втрата якості аудіо або відео може бути спричинена використанням надто твердих або грубих кабелів. Перевірте, чи кабелі достатньо гнучкі для тривалого використання. У разі монтажу телевізора на стіну радимо використовувати кабелі з кріпленням роз'ємів під кутом 90 градусів.

Неполадка	Рішення і пояснення
Якщо впритул подивитись на край рамки телевізора, можна побачити дрібні часточки.	<ul style="list-style-type: none"> Це передбачено дизайном виробу і не є несправністю.
Меню PIP недоступне.	<ul style="list-style-type: none"> Функція PIP доступна лише у разі використання джерела сигналу HDMI, ПК або компонентного джерела (стор. 21).
Відображається повідомлення, що сигнал закодовано «Недопустимий сигнал» або що сигнал слабкий чи відсутній «Слабкий сигнал/Нет сигнала».	<ul style="list-style-type: none"> У разі використання модуля CAM (CI/CI+) перевірте, чи модуль вставлено у гніздо модуля стандартного інтерфейсу. Якщо проблему не буде усунуто, вийміть модуль CAM із телевізора і вставте у відповідне гніздо ще раз.
Телевізор було вимкнено 45 хвилин тому, а він знов увімкнувся.	<ul style="list-style-type: none"> Це нормально. Режим OTA (Over The Air) виконує оновлення програмного забезпечення, завантаженого під час перегляду.
Час від часу виникають проблеми із зображенням/звуком.	<ul style="list-style-type: none"> Перевірте і змініть сигнал/джерело сигналу.
Гумові подушечки підставки залишають сліди на поверхні, на якій стоїть телевізор.	<ul style="list-style-type: none"> Щоб запобігти цьому, розташовуючи телевізор на будь-якій поверхні, використовуйте повстані прокладки.

 Телевізор із TFT ПК екраном використовує панель, яка містить підпікселі, і її виготовлення потребує застосування складних сучасних технологій. Однак на екрані можуть з'являтися декілька світлих чи темних пікселів. Такі поодинокі пікселі не впливають на якість роботи пристрою.

Ліцензія



Виготовлено за ліцензією компанії Dolby Laboratories. Dolby та логотип із подвійною літерою D є товарними знаками компанії Dolby Laboratories.



Manufactured under licence under U.S. Patent #'s: 5,451,942; 5,956,674; 5,974,380; 5,978,762; 6,487,535 & other U.S. and worldwide patents issued & pending. DTS and the Symbol are registered trademarks. & DTS 2.0+ Digital Out and the DTS logos are trademarks of DTS, Inc. Product Includes software. © DTS, Inc. All Rights Reserved.



DivX Certified to play DivX video up to HD 1080p, including premium content.

ABOUT DIVX VIDEO: DivX® is a digital video format created by DivX, Inc. This is an official DivX Certified device that plays DivX video. Visit www.divx.com for more information and software tools to convert your files into DivX video.
 ABOUT DIVX VIDEO-ON-DEMAND: This DivX Certified® device must be registered in order to play DivX Video-on-Demand (VOD) content. To generate the registration code, locate the DivX VOD section in the device setup menu.
 Go to vod.divx.com with this code to complete the registration process and learn more about DivX VOD. Pat. 7,295,673; 7,460,688; 7,519,274

Ліцензія на відкритий вихідний код

У разі застосування програмного забезпечення з відкритим вихідним кодом у меню продукту доступні ліцензії на відкритий вихідний код.

Ліцензія відкритого коду подається лише англійською мовою.

Інша інформація

Технічні характеристики

Панель	1920 x 1080 за частоти 60 Гц	
Вимоги щодо навколишнього середовища		
Робоча температура	від 10°C до 40°C (від 50°F до 104°F)	
Робоча вологість	10%-80% без конденсації	
Температура зберігання	від -20°C до 45°C (від -4°F до 113°F)	
Вологість зберігання	5%-95% без конденсації	
Телевізійна система	Аналогова: B/G, D/K, L, I (залежно від регіону) Цифровою: DVB-T/DVB-C	
Система кольору/відео	Аналогова: PAL, SECAM, NTSC-4.43, NTSC-3.58, PAL60 Цифровою: MPEG-2 MP@ML, MPEG-4, H.264/AVC MP@L3, MP@L4.0, HP@L4.0	
Система звуку	BG, OK NICAM, MPEG1	
HDMI IN 1-4	Відео: 1080 24p, 1080p, 1080i, 720p, 576p, 576i, 480p, 480i Аудіо: 2-канальний звук PCM 32/44,1/48 кГц, 16/20/24 біт. Аналоговий аудіовхід (лише для HDMI IN1) Вхід ПК (лише для HDMI IN1)	
Поворотна підставка (ліворуч / праворуч)	-20° ~ 20°	
Модель	UE32C5000 UE32C5100	UE37C5000 UE37C5100
Розмір екрана (по діагоналі)	32 дюйми	37 дюйми
Звук (вихідний)	10 Вт x 2	
Розміри (ШxГxВ)		
Корпус	785,0 X 29,9 X 491,0 мм	908,0 X 29,9 X 561,0 мм
З підставкою	785,0 X 240,0 X 550,0 мм	908,0 X 255,0 X 621,0 мм
Вага		
Без підставки	8,2 кг	10,6 кг
З підставкою	11,0 кг	14,2 кг
Модель	UE40C5000 UE40C5100	UE46C5000 UE46C5100
Розмір екрана (за діагоналлю)	40 дюйми	46 дюйми
Звук (вихідний)	10 Вт x 2	
Розміри (ШxГxВ)		
Корпус	972,0 X 29,9 X 596,0 мм	1107,0 X 29,9 X 671,0 мм
З підставкою	972,0 X 255,0 X 621,0 мм	1107,0 X 275,0 X 731,0 мм
Вага		
Без підставки	12,1 кг	15,7 кг
З підставкою	15,7 кг	19,7 кг

 Конструкцію та технічні характеристики може бути змінено без попередження.

 Номінальні параметри живлення і потужності для цього виробу вказано на наклейці.

Показчик

A-D

AllShare	40
Anynet+	37
DIGITAL AUDIO OUT	9, 37
DivX® VOD	36
D-sub	23

E-P

EPG (Electronic Programme Guide)	11
HDMI	8, 37
Media Play	30
Plug & Play	7

A

Автоконтраст	15
Автоматичне налаштування	17
Автоматичне регулювання гучності антена	13

Б

Баланс білого	16
Баланс Лев./Пр	18
Батареї	6

В

Вибір гучномовця	18
Вибір усіх	14
Відео	32
Використання вибраних каналів	13
Використання функції запланованого перегляду	12
Використання функції перегляду каналів 11	
Відтінок кольору	16

Г

Годинник	19
Громкогов. ТВ	18
Громкість	5

Д

Динамічний режим	15
Диспетчер каналів	12
Довідник «Now & Next»	11
Домашній кінотеатр	9, 37

Е

Еко-сенсор	15
------------	----

З

Замок	14
Заощадження електроенергії	15
Запись	38
Затискач кабелю	4, 43
PIP (зображення в зображенні)	21
Зовнішні гучномовці	18

И

Изменение PIN	20
Инструменты	3
Информ. о сигнале	22

І-Л

Індикатор живлення	5
Кнопка УВІМКНЕННЯ / ВИМКНЕННЯ	6
Компонентний режим	8
Ліцензія	49

М

Мелодія	21
Меню каналу	13
Металевий кронштейн	44
Місце встановлення	2
Мои канали	13
Музика	34

Н

Навігація	11
Наушники	9
Название	35
Налаштування мережі	25
Настінне кріплення	44

О

Обновление ПО	22
Оптимальна роздільна здатність	23
Основний вид	35

П

Під'єднання до аудіосистеми	9
Під'єднання до комп'ютера	23
Під'єднання до мережі	24
Поворот	36
Позначення	3
Показ слайдів	34
Приймач	39
Пристрій USB	22, 30
Прозорість меню	21
Пульт дистанційного керування	6

Р

Размер картинки	16, 36
Редагування каналів	14
Редагування назви	10
Режим "кінофільм"	17
Режим лише RGB	15
Режим очікування	5
Режим повтора	36

С

Самодіагностика	22
Список джерел сигналу	10
Субтитри	20

Т

Таймер	19
Таймер сну	19
Теплі тони	16
Технічні характеристики	50
Тілесний відтінок	16
Тони чорного	15
Точная настройка	14

У

Усиление	17
Устранение неполадок	47

Ф

Фоновая музыка	36
Формати відео	33
Фотографії	35

Ч

Частота	13
Чіткість	15

Э

Эквалайзер	18
------------	----

Я

Язык	20
Яскравість	15

Аталмыш пайдаланушыға арналған нұсқаулықтағы суреттер мен иллюстрациялар тек жалпылама ақпарат ретінде ғана берілген және олар құрылғының нақты көрінісінен өзгеше болуы мүмкін. Өнімнің дизайны мен техникалық сипаттамасы алдын ала ескертусіз өзгертілуі мүмкін.

Сандық теледидарға қатысты құлақтандыру

1. Сандық теледидар (DVB) функциялары тек DVB-T (MPEG2 және MPEG4 AVC) сандық жерүсті сигналдары таратылатын немесе DVB-C (MPEG2 және MPEG4 AAC) сигналдарымен сыйысымды кабельдік телевизия қызметі көрсетілетін елдер/аймақтарда ғана бар. DVB-T немесе DVB-C сигналдарын қабылдау мүмкіндігінің бар-жоғын білу үшін жергілікті дилерге хабарласыңыз.
2. DVB-T дегеніміз, сандық жерүсті сигналдарын таратуға қатысты, ал DVB-C дегеніміз, сандық сигналдарды кабельдік теледидар арқылы қабылдау бойынша DVB Еуропалық консорциум стандарты болып табылады. Дегенмен, EPG (Electric Programme Guide), VOD (Video On Demand) тағы сол сияқты ерекше функциялардың түрі бұл нұсқаулықта қамтылмаған. Сондықтан оларға осы сәтте қолдау көрсетілмейді.
3. Бұл теледидар DVB-T және DVB-C соңғы стандарттарына [Тамыз, 2008] сай жасалса да, аталмыш теледидарға бұдан кейін шығатын DVB-T сандық жерүсті және DVB-C кабельдік теледидар таратылым сигналдарын қолдайды деген кепілдік берілмейді.
4. Теледидар қолданылатын ел/аймақ түрлеріне қарай, кейбір кабельдік теледидар қызметінің провайдерлері көрсеткен қызметтері үшін қосымша төлемақы алуы және сіздің олар көрсетіп отырған қызмет шарттарына келісім беруіңіз қажет болуы мүмкін.
5. Кейбір елдер немесе аймақтарда сандық теледидардың кей функциялары жұмыс істемеуі және кабельдік теледидар провайдерлерінің кейбірі DVB-C қызметін дұрыс көрсете алмауы мүмкін.
6. Қосымша ақпаратты жергілікті Samsung тұтынушыларға қызмет көрсету орталығына хабарласып алыңыз.
 Теледидардың сигналдарды қабылдау сапасына елдер арасындағы сигнал тарату тәсілдерінің әртүрлі болуы әсер етуі мүмкін. Теледидардың қалай жұмыс жасайтынын жергілікті SAMSUNG уәкілетті дилеріне немесе Samsung телефон арқылы хабарласу орталығына хабарласып, оны теледидарды қайта конфигурациялау арқылы реттеуге болатын-болмайтынын тексеріңіз.



Қимылсыз бейнеге қатысты ескерту

Бейнебетте қимылсыз бейнені (мысалы, жрег суреттерінен тұратын файлдар) немесе қимылсыз бейне элементін (мысалы, теледидар бағдарламасының логотипі, панорама немесе 4:3 пішіміндегі сурет, экранның төменгі жағынан біржа жаңалықтары немесе жаңалықтар т.с.с.) көрсетпеңіз. Осы әсердің салдарын азайту үшін төмендегі ұсыныстарды орындаңыз:

- Теледидардан бір арнаны ұзақ уақыт көрмеңіз.
- Кез келген суретті теледидар экранына толық ашып көріңіз, ол үшін теледидардың бейне пішімі параметрлері мәзірін қолданыңыз.
- Суреттің сапасын қалаған деңгейге қою үшін жарықтылық және контраст мәндерін ең аз мәнге қойыңыз, бұл мәннен асырсаңыз "бейнебеттің жануы" үрдісі тездетуі мүмкін.
- Теледидардың "бейненің қалып қоюы" және "бейнебеттің жануы" тәрізді ақаулықтарды азайтуға арналған функцияларының барлығын жиі қолданыңыз, бұл туралы толығырақ ақпаратты, пайдаланушы нұсқаулығының тиісті тарауынан қараңыз.

Орнататын жерде қауіпсіз етіп дайындау

Ауа жақсы алмасып тұру үшін теледидар мен басқа заттар (мысалы, қабырға) арасындағы арақашықтықты жеткілікті түрде сақтаңыз. Бұлай істемеген жағдайда, өрт шығу қатері орын алып немесе өнімнің ішкі температурасының жоғарылауы нәтижесінде оған зиян келуі мүмкін.

-  Теледидарды тұрғыға қойғанда не қабырғалық аспа жинаққа орнатқанда тек Samsung Electronics бөлшектерін ғана қолданыңыз.
 - Егер басқа өндіруші шығарған бөлшектерді қолдансаңыз, өнімге зақым келуі не ол құлап қалған жағдайда адам жарақаттануы мүмкін.
-  Өнімнің сыртқы көрінісі үлгі түріне қарай әртүрлі болуы мүмкін.

Тұрғыға орнату

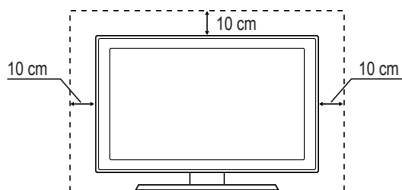

Қабырғалық аспа жинаққа орнату

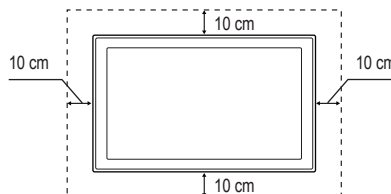

Мазмұны

Нұсқаулықпен танысуды бастау

4

- 4 Керек-жарақтар
- 5 Басқару панелінің көрінісі
- 6 Қашықтан басқару пульті
- 7 Антеннаны қосу
- 7 Plug & Play (Initial Setup) функциясы

Жалғау

8

- 8 Аудио-видео құрылғыға жалғау
- 9 Аудио құрылғыға жалғау
- 10 Кіріс көзін өзгерту

Негізгі функциялары

11

- 11 Мәзірді қалай қолдануға болады
- 11 INFO түймешігін қолдану (Now & Next guide)
- 11 Теледидар қарауды жоспарлау
- 13 Арна мәзірі
- 15 Сурет мәзірі
- 17 Үнділік мәзірі
- 19 Параметрлерді орнату мәзірі
- 22 Қолдау көрсету мәзірі

Кеңейтілген функциялары

23

- 23 ДК-ді қосу
- 24 Желіге қосылу
- 30 Media Play
- 37 Anynet+
- 40 AllShare

Басқа мағлұматтар

42

- 42 Аналогты кабель Телемәтін функциясы
- 43 Сымдарды құрастыру
- 44 Қабырғалық аспа жинақты орнату
- 46 Ұрлыққа қарсы қолданылатын Кенсингтон құлпы
- 46 Теледидарды қабырғаға бекіту
- 47 Troubleshooting
- 50 Техникалық сипаттамалары
- 51 Индекс

Белгіге назар аударыңыз!

TOOLS 



Бұл функцияны қашықтан басқару пультіңдегі TOOLS түймешігін басып қолдануға болады.



Ескерім



Сенсорлық түймешік

Нұсқаулықпен танысуды бастау

Керек-жарақтар

- Төмендегі бөлшектердің LED жарықтамасы бар бейнебетті теледидармен бірге жеткізілгенін тексеріңіз. Керек-жарақтардың қайбірі жетіспесе, дилерге хабарласыңыз.
- Элементтердің түсі мен формасы теледидар үлгісінің түріне қарай әртүрлі болуы мүмкін.
- Жинаққа кірмеген сымдарды жеке сатып алуға болады

- Қашықтан басқару пульты және батареялар (AAA x 2)
- Пайдаланушы нұсқаулығы
- Кепілдік түбіртегі / Қауіпсіздік нұсқаулары (Кей жерлерде берілмейді)
- Тазалағыш шүберек
- Қорек сымы

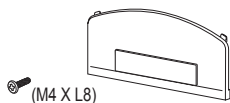

- Қалқан тұтқа



- Ұстағыш-Шығырық (4EA)



- Ұстағыш-Сымдарға арналған тұрғы



- Қуат кодының қапсырмасы

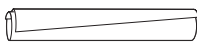

- Кабель қапсырмасы



- SCART адаптері



- Құралас бөлшек адаптері



- Аудио-видео адаптері

Тұрғыны орнату бойынша нұсқауларды жеке нұсқаулықтан қараңыз.

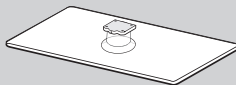

- Тұрғы (1EA)

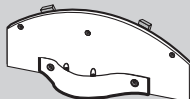

- Тұрғы бағыттағышы (1EA)

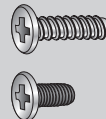

5EA (M4 X L12)

5EA (M4 X L8)

- Бұрандалар (10EA)

- Осы өнімге сымдарды дұрыс жалғау үшін, міндетті түрде жуандықтары төменде көрсетілгендей сымдарды қолданыңыз:

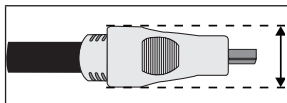

- Макс. жуандығы - 0.55 дюйм (14мм)

Басқару панелінің көрінісі

Теледидардың түсі мен формасы үлгі түріне қарай әртүрлі болуы мүмкін.

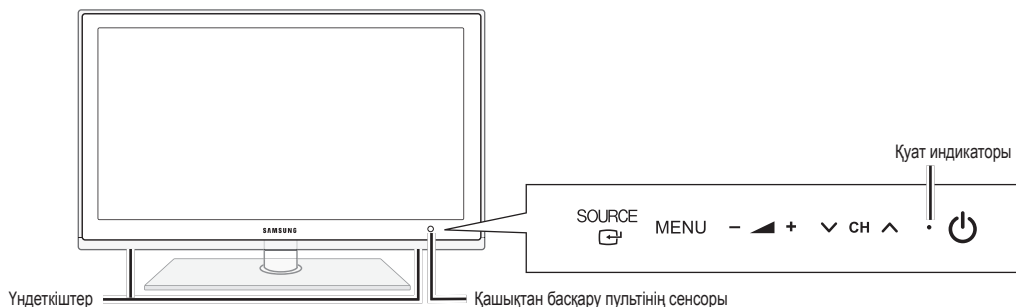

Қашықтан басқару пультінің сенсоры	Қашықтан басқару пультіні теледидардағы осы нүктеге бағыттаңыз.
SOURCE	Қолданыстағы кіріс көздерінің бірінен біріне өтуге арналған. Бұл түймешікті бейнебет мәзірінде, қашықтан басқару пультііндегі ENTER түймешігінің орнына қолданыңыз.
MENU	Теледидар функцияларының бейнебеттегі мәзірін, OSD (on screen display) көрсетеді.
- +	Үнділікті реттейді. Бейнебеттегі мәзірде - + түймешігін, қашықтан басқару пультііндегі және түймешіктерінің орнына қолданыңыз.
▼ CH ▲	Арнаны ауыстыру үшін қолданылады. Бейнебеттегі мәзірде ▼ CH ▲ түймешігін, қашықтан басқару пультііндегі ▼ және ▲ түймешіктерінің орнына қолданыңыз.
Қуат индикаторы	Теледидарды қуат көзіне қосқанда жыпылықтап барып өшіп қалады, күту режимінде жанып тұрады.
⏻ (Қуаты)	Теледидарды қосуға немесе сөндіруге арналған.

Күту режимі

Теледидарыңызды ұзақ уақыт (мысалы, демалысқа кеткенде) күту режимінде қалдырмаңыз. Қуат түймешігі сөніп тұрса да, электр қуаты аз мөлшерде тұтынылып тұрады. Қорек сымын ағытып қойған дұрыс.

Нұсқаулықпен танысуды бастау

Қашықтан басқару пульті

Бұл көзі нашар көретін адамдарға арналған, сондай-ақ, Power, Channel және Volume түймешіктерінің үстінде Брайль нүктелері бар арнайы қашықтан басқару құралы.

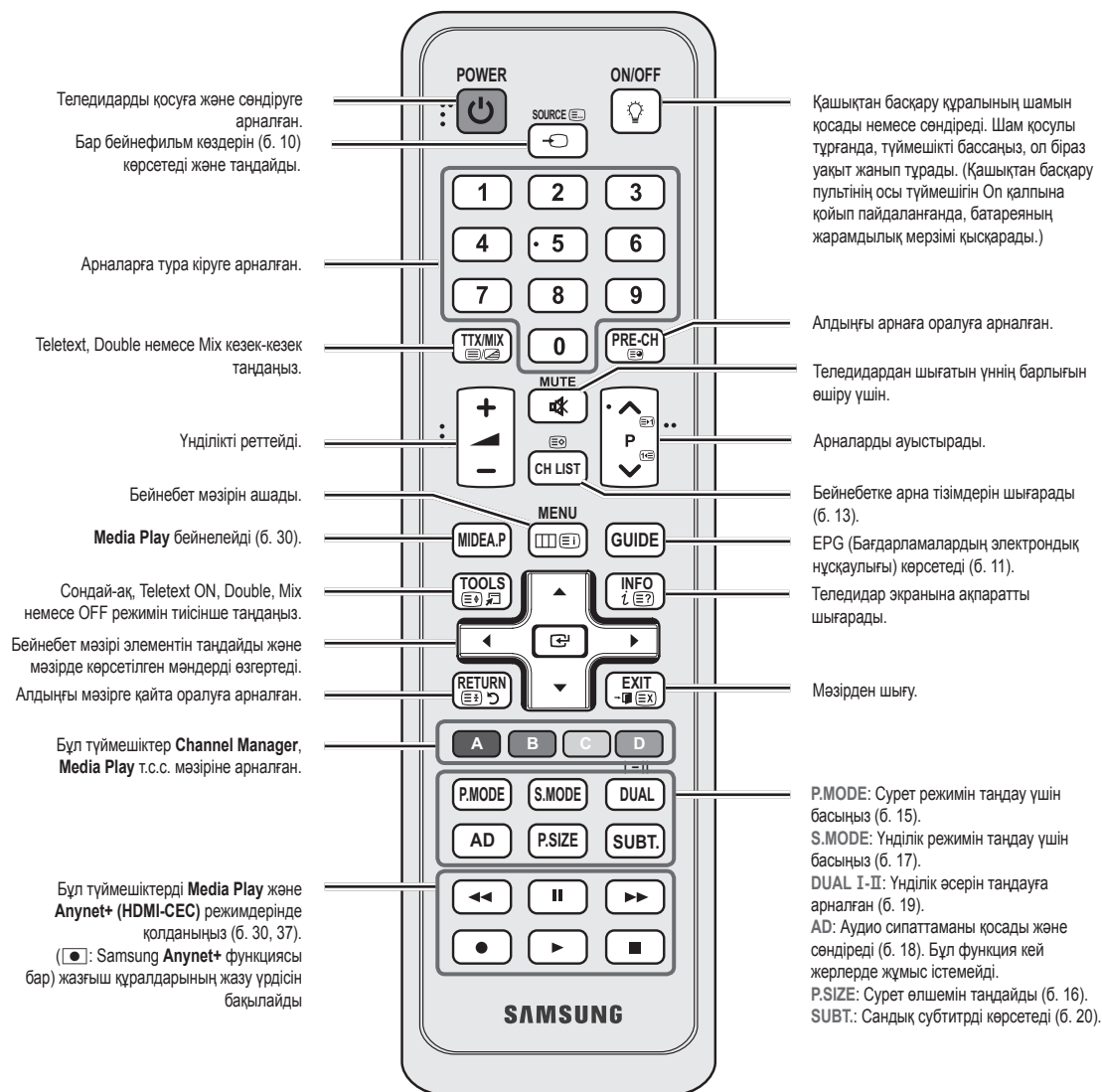

Батареяларды орнату (Батарея өлшемі: AAA)

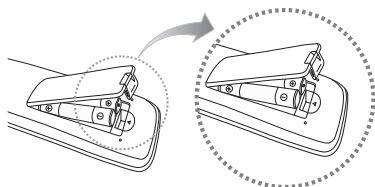

ЕСКЕРІМ

- Қашықтан басқару пультін, теледидардан 23 фут (шамамен 7 м) қашықтықта тұрып қолданыңыз.
- Өткір жарық қашықтан басқару пультінің жұмыс жасауына әсер етуі мүмкін. Оны люминесцентті немесе неон белгілерінің қасында тұрып қолданбаңыз.
- Түсі мен формасы үлгі түріне қарай әртүрлі болуы мүмкін.

6 Қазақша

Антеннаны қосу

Теледидарды алғаш қосқан кезде, негізгі параметрлер автоматты түрде орнайды.

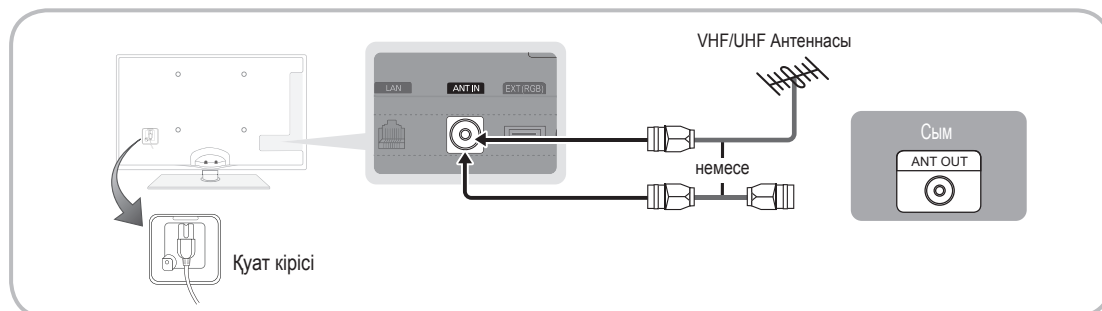

 Алдын ала орнату: Сымдар мен антеннаны жалғау.



Plug & Play (Initial Setup) функциясы

Теледидарды алғаш іске қосқан кезде, бейнебетте бірінен соң бірі көрсетілетін нұсқаулар, негізгі параметрлерді конфигурациялауға көмектеседі. **POWER** түймешігін басыңыз. **Plug & Play** функциясы, теледидардың **Input** параметрі TV режиміне қойылған кезде ғана жұмыс істейді.

 Алдыңғы қадамға қайту үшін, қызыл түймешікті басыңыз.

1	Тілді таңдау	▲ немесе ▼ түймешігін басыңыз да, содан кейін ENTER түймешігін басыңыз. Қажетті OSD (On Screen Display) тілін таңдау үшін қолданыңыз.	
2	Store Demo немесе Home Use режимін таңдау.	◀ немесе ▶ түймешігін басыңыз да, содан кейін ENTER түймешігін басыңыз. <ul style="list-style-type: none"> Home Use режимін таңдаңыз. Store Demo режимі бөлшек сауда орталықтарында қолдануға арналған. Құрылғыны Store Demo режимінен шығарып, Home Use (стандартты) режиміне қою: Теледидардағы үнділік түймешігін басыңыз. Бейнебеттен үнділік мәзірі көрсетілген кезде MENU түймешігін 5 секунд басыңыз. 	
3	Елді таңдау	▲ немесе ▼ түймешігін басыңыз да, содан кейін ENTER түймешігін басыңыз. Тиісті елді таңдаңыз. Қажетті ел тізімде болмаса, Others параметрін таңдаңыз.	
4	Антеннаны таңдау	▲ немесе ▼ түймешігін басыңыз да, содан кейін ENTER түймешігін басыңыз. Air немесе Cable таңдаңыз.	
5	Арнаны таңдау	▲ немесе ▼ түймешігін басыңыз да, содан кейін ENTER түймешігін басыңыз. Жадыға енгізіңіз келген арна көзін таңдаңыз. Арна көзін Cable режиміне қойған кезде, арналарға белгілі бір нөмір (арна жиіліктері) тағайындауға мүмкіндік беретін кадам пайда болады. Қосымша ақпаратты Channel → Auto Store арқылы алыңыз (б. 13).  Ақпараттың жадыда сақталуын кез келген уақытта тоқтату үшін ENTER түймешігін басыңыз.	
6	Clock Mode режимін орнату	Clock Mode режимін автоматты түрде немесе қолмен орнатыңыз. ▲ немесе ▼ түймешігі арқылы Auto параметрін таңдап, содан кейін ENTER түймешігін басыңыз.	
7	Time Zone	▲ немесе ▼ түймешігін басып, өзіңіз тұратын жердің уақыт белдеуін таңдаңыз да, содан кейін ENTER түймешігін басыңыз. (елге байланысты)	
8	HD Connection Guide нұсқауын қарау.	Бейнебет үшін ең жақсы ажыратымдылық параметрін орнату тәсілдері көрсетіледі.	
9	Enjoy your TV.	ENTER түймешігін басыңыз.	

Егер бұл функцияны қайта орнатқыңыз келсе...

Setup → **Plug & Play** (параметрлерді бастапқы орнату) → **ENTER**. 4 орынды PIN кодты көрсетіңіз. Бастапқы PIN коды: "0-0-0-0". PIN кодты өзгерткіңіз келсе, **Change PIN** функциясын қолданыңыз.

Қазақша **7**

Жалғау

Аудио-видео құрылғыға жалғау

HDMI немесе HDMI/DVI сымын қолдану: HD (жоғары ажыратымдылық) қосылымы (1080p дейін)

Бар құрылғылар: DVD, Блю-рей ойнатқышы, жоғары ажыратымдылықтағы кабель теледидары, жоғары ажыратымдылықтағы спутниктік ресивер, кабель қорапшасы, спутниктік ресивер.

HDMI IN 1(DVI), 2, 3, 4, PC/DVI AUDIO IN

- Қосылымды HDMI/DVI сымы арқылы жүзеге асырғанда, **HDMI IN 1(DVI)** ұяшығын қолдануыңыз керек. DVD, Блю-рей ойнатқышы, жоғары ажыратымдылықтағы кабель теледидары, жоғары ажыратымдылықтағы спутниктік ресивер, кабель қорапшасы немесе спутниктік ресивер үшін DVI-HDMI сымы немесе DVI-HDMI адаптері қажет болуы мүмкін. **PC/DVI AUDIO IN** ұяшығы аудио қосылым үшін қажет.
- DVD / Блю-рей ойнатқышы / кабель қорапшасы / спутниктік ресивер тәрізді сыртқы құрылғылардың, HDMI 1.3 нұсқасынан ескі нұсқасын қолданатын түрлерін қоссаңыз, теледидар дұрыс жұмыс істемейді (экранның көрінбеуі / дыбыс шықпауы / мазаны алатын жыпылықтау / әдеттен тыс түстің пайда болуы) мүмкін.
- HDMI сымын қосқаннан кейін дыбыс шықпаса, сыртқы құрылғының қандай HDMI нұсқасын қолдайтынын тексеріңіз. Егер 1.3 нұсқасынан ескі нұсқаны қолдайды деп ойласаңыз, құрылғыны сатушыға хабарласып, HDMI нұсқасын нақты біліп алғаннан кейін оны жаңартып беруді сұраңыз.
- HDMI-сертификаты бар кабельді сатып алу ұсынылады. Әйтпесе, бейнебетте ешнәрсе көрсетілмеуі немесе қосылымға қатысты ақаулық орын алуы мүмкін.

Құралас бөліктер сымын (1080p дейін) немесе аудио/видео (тек 480i) және Scart сымын қолдану

Бар құрылғылар: DVD, Блю-рей ойнатқыш, кабель қорапшасы, спутниктік ресивер, Видеомагнитофон

Ext. режимінде, DTV Out тек ғана MPEG SD Видео мен Аудиоға ғана қолдау көрсетеді.

Суреттің сапасын ең жоғары деңгейде көрсету үшін, құралас бөліктер сымын аудио/видео қосылымымен бірге жалғауды ұсынамыз.

Оптикалық (Сандық) қосылым немесе құлаққап қосылымын қолдану

Бар құрылғылар: сандық аудио жүйе, дыбыс күшейткіш құрылғы, DVD үй театры



📌 DIGITAL AUDIO OUT (OPTICAL)

- Сандық аудио құрылғыны **DIGITAL AUDIO OUT (OPTICAL)** ұяшығына жалғаған кезде, теледидар мен құрылғының екеуінің де үнділігін азайтыңыз.
- Теледидарды 5.1 CH арнасын қолдайтын сыртқы құрылғыға жалғаған кезде, 5.1 CH (арна) аудио функциясына қолдау көрсетіледі.
- Ресивер (үй кинотеатры) қосулы тұрғанда, теледидардың оптикалық ұяшығынан дыбыс шыққанын естисіз. Теледидар DTV сигналын қабылдаған кезде, 5.1 арналық дыбысты үй кинотеатрының ресиверіне жібереді. Сигнал көзі теледидарға HDMI арқылы жалғанған DVD / Блю-рей ойнатқышы / кабель қорапшасы / Спутниктік ресивер сияқты сандық құрамдас бөлік болып табылса, үй кинотеатрының қабылдағышынан тек 2 арналық дыбыс шығады. Егер 5.1 CH аудиосын тыңдағыңыз келсе, DVD / Блю-рей ойнатқыш / кабель қорапшасы / спутниктік ресивердің сандық аудио шығыс ұяшығын, дыбыс күшейткішке немесе үй театрына тура жалғаңыз.

📌 Құлаққаптар 🎧: Құлаққапты құрылғының құлаққап қосылатын ұяшығына жалғауыңызға болады. Құлаққап қосылып тұрған кезде, кіріктірілген үндеткіштерден дыбыс шықпайды.

- Құлаққапты теледидарға жалғаған кезде үнділік функциясын қолдануға шек қойылуы мүмкін.
- Құлаққап үнділігі мен теледидар үнділігі жеке-жеке реттеледі.

Жалғау

ҚОСЫЛЫМДАР COMMON INTERFACE ҰЯШЫҒЫ

Ақылы арналарды көру үшін “CI немесе CI+ CARD” картасын салу керек.

- Егер “CI немесе CI+ CARD” картасын салмасаңыз, кей арналарда “Scrambled Signal” жазуы пайда болуы мүмкін.
- 2-3 минуттан кейін бейнебетте телефон нөмірі, “CI немесе CI+ CARD” анықтағышы, хост анықтағышы және басқа да деректерді қамтыған келісім туралы мәлімет көрсетіледі. Егер ақаулық туралы ақпарат пайда болса, қызмет провайдеріне хабарласыңыз.
- Арна деректерін конфигурациялау жұмысы аяқталған кезде, арналар тізімінің жаңартылғанын білдіретін “Updating Completed” хабары көрсетіледі.

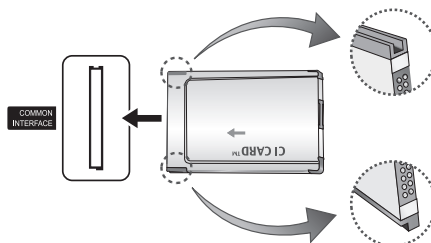

ЕСКЕРІМ

- “CI немесе CI+ CARD” картасын жергілікті кабельдік телевидение провайдерінен алуыңыз керек.
- “CI немесе CI+ CARD” картасын еппен шығарып алыңыз, себебі “CI немесе CI+ CARD” жерге түсіп кетсе, оған нұқсан келуі мүмкін.
- “CI немесе CI+ CARD” картасын онда көрсетілген бағытта орнатыңыз.
- COMMON INTERFACE ұяшығының орналасатын жері оның үлгісіне байланысты әрқилы болуы мүмкін.
- Кей елдер мен аймақтарда “CI немесе CI+ CARD” модуліне қолдау көрсетілмеуі мүмкін, уәкілетті дилерге хабарласыңыз.
- Мәселе туындаған жағдайда, қызмет провайдеріне хабарласыңыз.
- Ағымдық антенна параметрлеріне қолдау көрсететін “CI немесе CI+ CARD” картасын салыңыз. Экран бұрмалануы немесе көрсетілмеуі мүмкін.

Кіріс көзін өзгерту

Сигнал кірістерінің тізімі

Теледидарды таңдау үшін немесе DVD / Блю-рей ойнатқыш / кабель қорапшасы / спутниктік ресивер тәрізді сыртқы сигнал көздерін таңдау үшін қолданыңыз.

- **TV / Ext. / PC / AV / Component / HDMI1 / DVI / HDMI2 / HDMI3 / HDMI4 / USB**

📎 **Source List** ішінде, жалғанған кіріс көздері бөлектеліп тұрады.

📎 **Ext.** және **PC** әрқашан қосылып тұрады.



Атауды өңдеу

- **VCR / DVD / Cable STB / Satellite STB / PVR STB / AV Receiver / Game / Camcorder / PC / DVI PC / DVI Devices / TV / IPTV / Blu-ray / HD DVD / DMA:** Кіріс ағытпаға қосылған құрылғыны оңай таңдап алу үшін, құрылғыға атау беріңіз.

📎 Ажыратымдылығы 1920 x 1080 @ 60Гц ДК-ді **HDMI IN 1(DVI)** ұяшығына жалғаған кезде, **DVI PC** режимін **Edit Name** арқылы орнатуыңыз керек.

📎 HDMI/DVI сымын **HDMI IN 1(DVI)** ұяшығына жалғаған кезде, **DVI PC** немесе **DVI Devices** режимін **Edit Name** арқылы таңдауыңыз керек.

Негізгі функциялары

Мәзірді қалай қолдануға болады

Теледидарды іске қосуға кіріспей тұрып, мәзірді қолдану және әртүрлі функцияларды таңдау мен реттеу жолдарын үйрену үшін төмендегі қадамдарды орындаңыз.

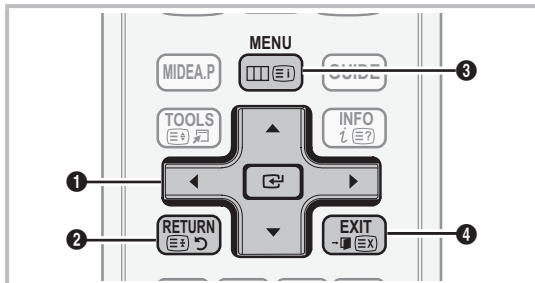

- 1 **ENTER** / Көрсеткі түймешік: Көрсеткі арқылы қажетті элементті таңдаңыз. Параметрді құптаңыз.
- 2 **RETURN** түймешігі: Алдыңғы мәзірге қайта оралуға арналған.
- 3 **MENU** түймешігі: Негізгі бейнебет мәзірін көрсетуге арналған.
- 4 **EXIT** түймешігі: Бейнебеттегі мәзірден шығу үшін қолданылады.

Бейнебет мәзірін қолдану

Таңдалған мәзірдің түріне байланысты оған қатынасу қадамдары әртүрлі болуы мүмкін.

1	MENU	Бейнебетте негізгі мәзір параметрлері пайда болады: Picture, Sound, Channel, Setup, Input, Application, Support.
2	▲ / ▼	Белгішені ▲ немесе ▼ түймешігімен таңдаңыз.
3	ENTER	Ішкі мәзірге өту үшін ENTER түймешігін басыңыз.
4	▲ / ▼	Қажетті ішкі мәзірді ▲ немесе ▼ түймешігімен таңдаңыз.
5	◀ / ▶	Элементтің мәнін ◀ немесе ▶ түймешігімен реттеңіз. Бейнебет мәзірінің параметрін реттеу, таңдалған мәзір түріне қарай өзгеше болуы мүмкін.
6	ENTER	Конфигурация жасауды аяқтау үшін ENTER түймешігін басыңыз.
7	EXIT	EXIT түймешігін басыңыз.

INFO түймешігін қолдану (Now & Next guide)

Бейнебет ағымдық арна мен тиісті аудио-видео параметрлерінің қалып-күйін анықтайды.



"Now & Next guide" бағдарламасы, әр арна үшін күнделікті теледидар бағдарламасын, хабар тарату уақытына сай көрсетеді.

- Ағымдық арнаны қарап отырып, қажетті бағдарламаға қатысты ақпаратты көру үшін **◀**, **▶** түймешіктерін қолданыңыз.
- Басқа арналарға қатысты ақпаратты көру үшін **▲**, **▼** түймешіктерін қолданыңыз. Ағымдық таңдалған арнаға өткізгі келсе, **ENTER** түймешігін басыңыз.

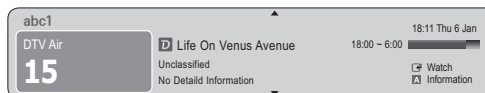

Теледидар қарауды жоспарлау

Guide

Бағдарламалардың электрондық нұсқаулығын (EPG) телевизия хабарын тарататын компаниялар береді. Хабар таратушы компаниялардан алынған бағдарламаны қолдана отырып, арна сіз таңдаған бағдарлама көрсетілетін арнаға, қажетті уақыт келгенде автоматты түрде ауысатын ету үшін, көргізіс келген бағдарламаларды алдын ала белгілеп қоюыңызға болады. Арнаның қалып-күйіне қарай бағдарлама атауы көрсетілетін жолақ бос болуы немесе онда ескі ақпарат көрсетілуі мүмкін.



Арна көрінісін қолдану



Негізгі функциялары

Жоспарланған бағдарламалар

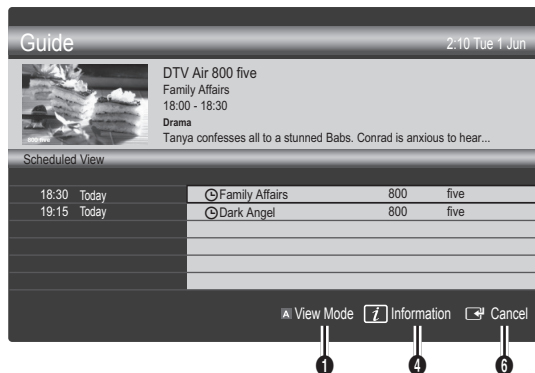

- 1 **А** Қызыл (**View Mode**): Қазір орындалып тұрған немесе орындалатын бағдарламалар тізімін қарау.
- 2 **+** Сары (**+24 Hours**): 24 сағаттан кейін көрсетілетін бағдарламалар тізімін қарау.
- 3 **Ch. Mode** (**Ch. Mode**): **Channel View** терезесі арқылы қарағыңыз келген арналарды таңдаңыз. (**All, TV, Radio, Data/Other, My Channel 1~4**)
- 4 **i** **Information**: Тандалған бағдарламаға қатысты толық мағлұмат көрсетеді.
- 5 **Page** (**Page**): Келесі немесе алдыңғы бетке өту.
- 6 **ENTER** **Tools** түймешігі
 - Ағымдық бағдарламаны таңдасаңыз, таңдаған бағдарламаңызды көре аласыз.
 - Кейін болатын бағдарламаны таңдасаңыз, оны бағдарлама жоспарына қоса аласыз. Бағдарламаларды жоспарлағыңыз келмесе, **ENTER** түймешігін қайта басыңыз да, **Cancel Schedules** параметрін таңдаңыз.

- **Channels**: Арна түріне қарай, арна тізімін көрсетеді.
- **My Channels**: Арна тобын көрсетеді.
- **Scheduled**: Ағымдағы ретке қойылған бағдарламалардың барлығын көрсетеді.
- 📎 Түрлі-түсті түймешіктерді **Channel Manager** функциясымен бірге қолданау
 - **А** Қызыл (**Antenna**): **Air** немесе **Cable** таңдаңыз.
 - **+** Жасыл (**Zoom**): Арна нөмірін үлкейтеді не кішірейтеді.
 - **+** Сары (**Select**): Қажетті арналарды таңдаңыз да, таңдалған арналардың барлығын бір мезетте орнату үшін сары түймешікті басыңыз. Таңдалған арналардың сол жағында ✓ белгісі пайда болады.
 - **Ch. Mode** (**Sort**): Арнаның атауы немесе арнаның нөмірі бойынша сұрыпталған тізімді өзгерту.
 - **Page** (**Page**): Келесі немесе алдыңғы бетке өту.
 - **Tools** (**Tools**): **Channel Manager** параметрлері мәзірін көрсетеді. (Параметр мәзірлері жағдайға байланысты өзгеше болуы мүмкін.)

Арна күйін бейнелеу белгішелері

Белгішелер	Амалдар
A	Аналогтық арна.
✓	Таңдалған арна.
♥	Таңдаулы ретінде орнатылған арна.
📺	Ағымдық уақытта таратылып жатқан бағдарлама.
🔒	Құрсауланған арна.
🕒	Кезекке қойылған бағдарлама.

Channel Manager

Таңдаулы арналарды жою немесе орнату әрекеттерін орындаңыз және сандық таратылымдар үшін бағдарлама нұсқаулығын қолданыңыз. Арнаны **Channels**, **My Channels** немесе **Scheduled** бейнебетінен таңдаңыз.

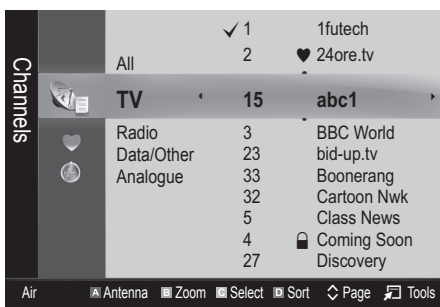

Таңдаулы арналарды қолдану

♥ My Channels

(Channel Manager ішінде)

Барлық таңдаулы арналарды көрсетеді.

- **Edit My Channels** : Таңдалған арналарды қалаған "Таңдаулы арналар" тобына қоса аласыз.

 "♥" пайда болады да, арна таңдаулы арна ретінде орнатылады.

1. Арнаны таңдаңыз да, **TOOLS** түймешігін басыңыз.
2. 1,2,3 және 4-ші таңдаулы арналар тобына арнаны қосу немесе алып тастау.
 - Бір немесе одан да көп топты таңдауға болады.
3. Параметрді өзгертіп болғаннан кейін, әр топқа тиесілі арна тобын My Channels арқылы қарауға болады.

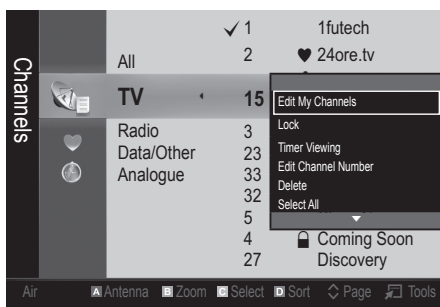

Channel List

Осыған дейін ізделген арналардың барлығын көре аласыз.



Арна мәзірі

Арналардың күйін қайта келтіру

Antenna (Air / Cable)

Теледидар бар арналардың барлығын жадына кіргізе бастамас бұрын, теледидарға жалғанып тұрған сигнал көзін көрсетуіңіз керек (яғни, **Air** немесе **Cable** жүйесі).

Country

PIN кодты енгізу терезесі көрсетіледі. 4 орынды PIN кодты көрсетіңіз.

- **Digital Channel**: Сандық арналардың елін ауыстыру үшін қолданылады.
- **Analogue Channel**: Аналогтық арналардың елін ауыстыру үшін қолданылады.

Auto Store

Арналарды автоматты түрде іздейді және теледидарда сақтайды.

 Автоматты түрде үлестірілген бағдарлама нөмірлері, іс жүзіндегі немесе қалаған бағдарлама нөмірлеріне сәйкес келмеуі мүмкін. Егер арна **Child Lock** функциясы арқылы құрсауланған болса, PIN кодты көрсету терезесі пайда болады.

- **Antenna Source (Air / Cable)** : Жадыға енгізілген келген антенна көзін таңдаңыз.
- **Channel Source (Digital & Analogue / Digital / Analogue)**: Жадыға енгізілген келген арна көзін таңдаңыз.

Cable → **Digital & Analogue** немесе **Digital** таңдаған кезде: Кабельдік арналарды іздеу параметрлерін көрсетіңіз.

Search Mode (Full / Network / Quick): Белсенді тарату станциялары бар барлық арналарды іздейді және оларды теледидар жадына сақтайды.

 Егер **Quick** режимін орнатсаңыз, **Network**, **Network ID**, **Frequency**, **Modulation** және **Symbol Rate** параметрлерін, қашықтан басқару пультіңдегі түймешіктерді басу арқылы қолмен орнатуыңызға болады.

Network (Auto / Manual): **Network ID** параметрін орнату режимін, **Auto** немесе **Manual** бірінен таңдайды.

Network ID: **Network** режимі **Manual** параметрінде тұрғанда, сандық түймешіктерді қолданып **Network ID** орнатуыңызға болады.

Frequency: Арна жиілігін көрсетеді. (әр елде әр түрлі)

Modulation: Қолданыстағы модуляция мәндерін көрсетеді.

Symbol Rate: Сигнал тарату жылдамдықтарын көрсетеді.

Manual Store

Арналарды қолмен іздеу және теледидарда сақтау үшін қолданылады.

 Егер арна **Child Lock** функциясы арқылы құрсауланған болса, PIN кодты көрсету терезесі пайда болады.

- **Digital Channel**: Арналарды іздеу аяқталған кезде, арналардың арна тізімінде жаңарғанын көресіз.

 **Antenna** → **Air** таңдаған кезде: **Channel**, **Frequency**, **Bandwidth**

 **Antenna** → **Cable** таңдаған кезде: **Frequency**, **Modulation**, **Symbol Rate**

- **Analogue Channel (Programme, Colour System, Sound System, Channel, Search)**: Егер қалыптан тыс дыбыс естілсе немесе дыбыс мүлдем естілмесе, онда дыбыс стандартын қайтадан таңдаңыз.

Негізгі функциялары

✎ Арна режимі

- **P** (бағдарлама режимі): Баптау аяқталғанда, аймағыңыздағы барлық хабар тарату станцияларына PO бастап P99 дейінгі нөмірлер тағайындалады. Осы режимде, арнаны реттік нөмірін енгізу арқылы таңдауыңызға болады.
- **C** (әуе арнасы режимі) / **S** (кабельдік арна режимі): Осы екі режим, сигналды әуе арқылы тарататын станцияның әрбіріне немесе кабельдік арнаға тағайындалған нөмірді көрсету арқылы арнаны таңдауға мүмкіндік береді.

Арналарды өңдеу

Арна басқарушысы параметрлерінің мәзірі

(Channel Manager ішінде)

1. Арнаны таңдаңыз да, **TOOLS** түймешігін басыңыз.
 2. Арнаның атауын немесе нөмірін **Edit Channel Name** немесе **Edit Channel Number** мәзірін қолданып өңдеңіз.
- **Edit Channel Name** (тек аналогтық арналар үшін): Арнаға өзіңіз қалаған атау беріңіз.
 - **Edit Channel Number** (тек сандық арналар үшін): Нөмірді қажетті сандық түймешіктерді басып өңдеңіз.

Басқа функциялары

Cable Search Option

(елге байланысты)

Кабель арнасын іздеу үшін жиілік және сигнал тарату жылдамдығы тәрізді қосымша іздеу параметрлерін орнатады.

- **Freq.Start / Freq.Stop**: Бастау және тоқтату жиілігін орнатады (әр елде әртүрлі)
- **Modulation**: Қолданыстағы модуляция мәндерін көрсетеді.
- **Symbol Rate**: Сигнал тарату жылдамдықтарын көрсетеді.

Channel Manager

Арна басқарушысы параметрлерінің мәзірі

Арнаның кез келгенін **Channel Manager** мәзірі параметрлерімен орнатыңыз (**Lock / Unlock**, **Timer Viewing**, **Sort**, **Delete**, **Select All / Deselect All**). Параметр мәзірінің элементтері арнаның күйіне байланысты әртүрлі болуы мүмкін.

1. Арнаны таңдаңыз да, **TOOLS** түймешігін басыңыз.
2. Функцияны таңдаңыз да, оның параметрлерін өзгертіңіз.

- **Lock / Unlock**: Арнаны таңдауға немесе қарауға болмайтындай етіп құрсауға болады.

✎ ЕСКЕРІМ

- Бұл функция тек **Child Lock** параметрі **On** қалпында тұрғанда ғана жұмыс жасайды.
- PIN кодты енгізу терезесі көрсетіледі. 4 орынды PIN кодты енгізіңіз, әдепкі PIN код нөмірі: "0-0-0-0". PIN кодты **Change PIN** параметрін қолданып өзгертіңіз.
- **Timer Viewing**: Қалаған арнаны қажетті уақытта автоматты түрде көрсетілетін етіп орнатуыңызға болады. Бұл функцияны қолдану үшін алдымен ағымдық уақытты орнатыңыз.
✎ Сандық арна таңдалып тұрса, сандық бағдарламаны қарау үшін ► түймешігін басыңыз.
- **Sort** (тек аналогтық арналар үшін): Бұл амал сақталған арналардағы бағдарламалар нөмірін өзгертуге мүмкіндік береді. Бұл амал арналарды автоматты түрде сақтау жүзеге асырылған соң қажет болуы мүмкін.
- **Delete**: Қалаған арналарды көрсету үшін арнаны жоюыңызға болады.
- **Select All / Deselect All**: Арна басқарушысындағы барлық арналарды таңдауға немесе бөлектемеуге болады.

Channel List Transfer

PIN кодты енгізу терезесі көрсетіледі. 4 орынды PIN кодты көрсетіңіз. Арна картасын импорттау немесе экспорттауға арналған. Осы функцияны қолдану үшін USB құралын жалғауыңыз керек.

- **Import from USB**: USB құралынан арна тізімін импорттау.
- **Export to USB**: Арна тізімін USB құралына экспорттау. бұл функция USB құралы жалғанып тұрған кезде жұмыс істейді.

🕒 Scheduled

(Channel Manager ішінде)

Кезекке қойылған шоу-бағдарламаны қарауға, өзгертуге немесе жоюға болады.

- **Change Info**: Қарау үшін кезекке қойылған шоу-бағдарламаны өзгертуге арналған.
- **Cancel Schedules**: Қарау үшін кезекке қойылған шоу-бағдарламаны біржола тоқтатуға арналған.
- **Information**: Қарау үшін кезекке қойылған шоу-бағдарламаны экранға шығаруға арналған. (Кезекке қою ақпаратын өзгертуге де болады.)
- **Select All / Deselect All**: Кезекке қойылған бағдарламалардың барлығын таңдау немесе бөлектемеуге арналған.

Fine Tune

(тек аналогтық арналар үшін)

Сигнал әлсіз немесе бұрмаланған болса, арнаны қолмен баптаңыз.

- ✎ Бапталған арналар жұлдызшамен "*" белгіленіп тұрады.
- ✎ Бастапқы баптау параметрлерін орнатқыңыз келсе, **Reset** таңдаңыз.

Сурет мәзірі

Ағымдық сурет режимін ауыстыру

Mode

Қалаған сурет түрін таңдаңыз.

- **Dynamic:** Жарық бөлмеге сай келеді.
- **Standard:** Қалыпты ортаға сай келеді.
- **Natural:** Көздің шаршауын азайтатын режим.
 **Natural** функциясы ДК режимінде жұмыс істемейді.
- **Movie:** Қараңғы бөлмеде бейнефильм көруге сай келеді.



Сурет параметрлерін реттеу

Backlight / Contrast / Brightness / Sharpness / Colour / Tint (G/R)

Теледидарыңыз суреттің сапасын басқаруға арналған бірнеше параметрлермен жабдықталған.

 **ЕСКЕРІМ**

- PAL жүйесінің аналогтық **TV, Ext., AV** режимінде, **Tint (G/R)** функциясы жұмыс істемейді.
- ДК режимінде тек **Backlight, Contrast** және **Brightness** параметрлеріне ғана өзгерту енгізе аласыз.
- Теледидарға қосылған әрбір сыртқы құрылғы үшін параметрлерді реттеуге және сақтауға болады.

Экономикалық шешім

Eco Solution

- **Energy Saving (Off / Low / Medium / High / Picture Off / Auto)** : Қуат шығынын азайту үшін теледидардың жарықтылығын реттейді. Егер **Picture Off** параметрін таңдасаңыз, бейнебет сөнеді де, үнділік ғана сақталады. Бейнебетті қосу үшін үнділік түймешігінен басқа кез келген түймешікті басыңыз.
- **Eco Sensor (Off / On):** Қуатты жақсы үнемдеу үшін сурет параметрлері автоматты түрде бөлме ішіндегі жарыққа бейімделеді.
 **Backlight** параметрін реттесеңіз, **Eco Sensor** функциясы **Off** қалпына қойылады.
Min Backlight: Eco sensor On қалпында тұрғанда, бейнебетті ең төменгі жарықтылыққа қолмен қоюға болады.
 Егер **Eco Sensor** параметрі **On** қалпында тұрса, бөлме жарығының қарқынына байланысты бейнебеттің жарықтылығы (шамалы күңгірт тартуы немесе жарықтануы) өзгеруі мүмкін.

- **No-Signal Power Off (Off / 15 min / 30 min / 60 min):** Қуатты босқа шығандамас үшін, сигнал қабылданбаған жағдайда теледидардың қанша уақыт қосылып тұруға тиіс екенін көрсетіңіз.

 ДК қуатты үнемдеу режиміне қойылса, жұмыс істемейді.

Сурет параметрлерін өзгерту

Advanced Settings

(**Standard / Movie** режимдерінде жұмыс істейді)

Бейнебетке арнап кеңейтілген параметрлерді, сондай-ақ түс пен контраст мәндерін де реттеуіңізге болады.

 ДК режимінде **Dynamic Contrast, Gamma, White Balance** және **LED Motion Plus** параметрлеріне ғана өзгерту енгізе аласыз.

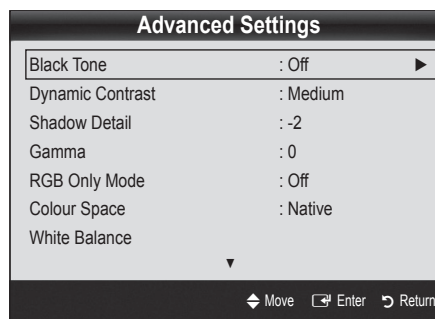

- **Black Tone (Off / Dark / Darker / Darkest):** Бейнебеттің тереңдігін реттеу үшін қара түс деңгейін таңдайды.
- **Dynamic Contrast (Off / Low / Medium / High):** Бейнебет контрастын реттейді.
- **Shadow Detail (-2~+2):** Қара суреттердің жарықтылығын арттырады.
- **Gamma:** Негізгі түстің қанықтығын реттейді.
- **RGB Only Mode (Off / Red / Green / Blue):** Сыртқы құрылғыдан (DVD ойнатқыш, үй театры т.с.с.) алынған сурет түстерінің **Colour** не **Tint (G/R)** немесе **Red, Green Blue** реңктерін реттей аласыз.

Негізгі функциялары

- **Colour Space (Auto / Native):** Сурет жасау үшін қолданылатын түстердің барлығын реттейді.
- **White Balance:** Суреттің "жылуын" барынша табиғи түске жақындату үшін реттейді.
R-Offset / G-Offset / B-Offset: Әр түстің (қызыл, жасыл, көк) қаралтымдығын реттейді.
R-Gain / G-Gain / B-Gain: Әр түстің (қызыл, жасыл, көк) жарықтылығын реттейді.
Reset: White Balance параметрінің әдепкі мәнін қалпына келтіреді.
- **Flesh Tone:** Күлгін "Flesh Tone" реңкін қанық етеді.
- **Edge Enhancement (Off / On):** Заттың жиек сызығын айқындай түседі.
- **LED Motion Plus (Off / On):** Көп қозғалысты жылдам көріністер көрсетілгенде, суретті айқынырақ көрсету үшін жолақтарды жояды.

Picture Options

- ✎ ДК режимінде тек **Colour Tone** және **Size, Auto Protection Time** параметрлеріне ғана өзгерту енгізе аласыз.

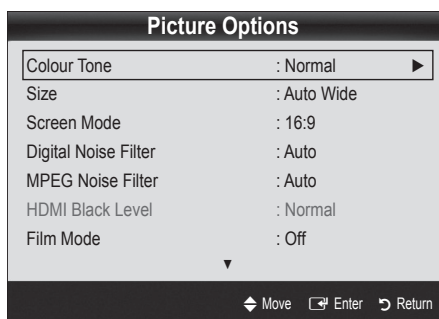

- **Colour Tone (Cool / Normal / Warm1 / Warm2)**
 - ✎ **Warm1** немесе **Warm2** параметрі, сурет режимі **Dynamic** қалпына қойылған кезде жұмыс істемейді.
 - ✎ Теледидардағы ұяшыққа жалғанған әрбір сыртқы құрылғы үшін параметрлерді реттеуге және сақтауға болады.
- **Size:** Кабельдік декодер/спутниктік ресивердің өзіндік бейнебет өлшемдері болуы мүмкін. Дегенмен, көбінесе 16:9 режимін қолдануды ұсынамыз.
Auto Wide: Сурет өлшемін автоматты түрде 16:9 пішіміне келтіреді.
16:9: DVD құрылғылары немесе кең таратылым үшін суреттің өлшемін 16:9 пішіміне қояды.



Wide Zoom: Суреттің өлшемін 4:3 пішімінен үлкен пішімге қояды.

- ✎ Орналасу параметрін **Position** ▲, ▼ түймешіктерін қолданып реттейді.

Zoom: 16:9 пішіміндегі суретті бейнебеттің өлшеміне дәл келтіру үшін тік бағытта үлкейтеді.

- ✎ **Position** немесе **Size** параметрін ▲, ▼ түймешігімен реттейді.

4:3: Бейнефильм және қалыпты таратылымдар үшін әдепкі параметр болып саналады.

- ✎ Теледидарды ұзақ уақыт 4:3 пішімінде қарамаңыз. Бейнебеттің сол, оң жағы мен ортасында пайда болатын жиек сызықтар, бейненің қалып қоюына (экранның жануына) алып келуі мүмкін, бұндай жағдай кепілдік шартына кірмейді.

Screen Fit: HDMI (720p / 1080i / 1080p) немесе Component (1080i / 1080p) сигналдары қабылданған кезде, бейненің шетін қимастан толық көрсетеді.

ЕСКЕРІМ

- Сигналдың қандай көзден қабылданғанына байланысты сурет өлшемі параметрлері де әр түрлі болуы мүмкін.
- Таңдалған режим түріне қарай, параметр элементтері де әр түрлі болуы мүмкін.
- ДК режимінде, тек **16:9** және **4:3** пішіндерін ғана реттеуге болады.
- Теледидардағы ұяшыққа жалғанған әрбір сыртқы құрылғы үшін параметрлерді реттеуге және сақтауға болады.
- **Screen Fit** параметрін **HDMI (1080i / 1080p)** немесе **Component (1080i / 1080p)** режимінен таңдап алған соң: **Position** немесе **Size** параметрін ▲, ▼, ◀, ▶ түймешігімен реттейді.
- Егер **Screen Fit** функциясын HDMI 720p режимінде таңдасаңыз, үстіңгі, астыңғы, сол жағы мен оң жағынан 1 сызық жиек, қоса мәтіналу функциясындағыдай қиылып қалады.
- **Screen Mode (16:9 / Wide Zoom / Zoom / 4:3):** Суреттің өлшемі **Auto Wide** қойылған кезде ғана жұмыс істейді. Суреттің қажетті өлшемін 4:3 WSS (Wide Screen Service) өлшемі немесе бастапқы өлшемі бойынша анықтауыңызға болады. Еуропаның әр еліне әр түрлі сурет өлшемі қажет.
 - ✎ ДК, Component немесе HDMI режимінде жұмыс жасамайды.

- **Digital Noise Filter (Off / Low / Medium / High / Auto / Auto Visualisation):** Таратылым сигналы әлсіз болса, қимылсыз және қосарлы суреттер пайда болуы мүмкін. Параметрлердің бірін сурет жақсы көрсетілгенше таңдаңыз.

Auto Visualisation: Аналогтық арнаны өзгерткен кезде, ағымдық сигналдың қарқынын көрсетеді және бейнебет шуылы сүзгісін анықтайды.

 Тек аналогтық арналарда ғана жұмыс жасайды.

- **MPEG Noise Filter (Off / Low / Medium / High / Auto):** Суреттің сапасын арттыру үшін MPEG шуылын азайтады.
- **HDMI Black Level (Normal / Low):** Бейнебеттің тереңдігін қалыпқа келтіру үшін бейнебеттегі қара деңгейді таңдайды.

 Тек HDMI режимінде (RGB сигналдары) жұмыс жасайды.

- **Film Mode (Off / Auto1 / Auto2):** Теледидарды барлық көздерден келетін фильм сигналдарын автоматты түрде "сезу" және өңдеумен қатар, суретін де барынша сапалы көрсете алатындай етіп баптайды.

 Теледидар, аудио - видео, COMPONENT (480i / 1080i) және HDMI (480i / 1080i) режимдерінде жұмыс істейді.

- **Auto Protection Time (2 hours / 4 hours / 8 hours / 10 hours / Off):** Теледидарда теледидар көруші алдын ала анықтаған уақыт бойы қимылсыз бейне көрсетілсе, бейнебетте қосарлы бейне пайда болуға жол бермеу үшін экран қорғағыш іске қосылады.

Picture Reset (OK / Cancel)

Ағымдық суреттің режимін бастапқы қалпына қояды.

Теледидарды дербес компьютер көмегімен баптау





ДК-ді сигнал көзі ретінде таңдаңыз.

Auto Adjustment

Жиілік мәндері/орналасу орнын реттейді және параметрлерді автоматты түрде баптайды.

 HDMI/DVI сымы арқылы жалғаған кезде жұмыс істемейді.

Screen

- **Coarse / Fine:** Бейне шуылын жояды немесе азайтады. Дәл күйге келтіру функциясының көмегімен бөгеуілдерді жою мүмкін болмаса, жиілікті неғұрлым жақсырақ (**Coarse**) реттеп, қайта баптаңыз. Бөгеуілдер азайған соң, бейнені бейнебеттің дәл ортасынан көрсетілетін етіп қайта баптаңыз.
- **Position:** ДК бейнебетінің орналасу қалпын көрсеткі ( /  /  / ) түймешіктермен реттеңіз.
- **Image Reset:** Суреттің әдепкі параметрлерін орнатады.

Теледидарды Компьютер (ДК) Мониторы ретінде пайдалану

Компьютердің бағдарламалық жасақтамасын орнату (Windows XP негізінде)

Windows және видео карта нұсқасына байланысты, ДК бейнебеті басқаша болуы мүмкін, бұндай жағдайда негізгі параметрлерді орнату ақпараты барлық дерлік жағдайларда қолданылады. (Басқа жағдай орын алса, компьютер өндіруші не Samsung дилеріне хабарласыңыз).

1. Windows бастау мәзіріндегі "Басқару панелі" қойындысын басыңыз.
2. "Басқару панелі" ішінен "Көрініс және тема" қойындысын басыңыз, сонда бейнебетте тілқатысу терезесі пайда болады.
3. "Бейнебет" қойындысын басыңыз, сонда тілқатысу терезесі пайда болады.
4. Бейнебеттегі тілқатысу терезесінен 'Параметрлер' қойындысына өтіңіз.
 - Дұрыс өлшем орнатымы (ажыратымдылық) [Оңтайлы: 1920 X 1080 пиксел]
 - Егер бейнебет параметрлерінің тілқатысу терезесінде тік-жиілік параметрі бар болса, '60' немесе '60 Гц' мәні дұрыс мән болып есептеледі. Әйтпесе, 'OK' түймешігін басыңыз да, тілқатысу терезесінен шығыңыз.

Үнділік мәзірі

Алдын ала орнатылған үнділік режимін ауыстыру

Mode

- **Standard:** Қалыпты үнділік режимін таңдайды.
- **Music:** Шуылды басып, музыканы арттырады.
- **Movie:** Киноның дыбысын тамаша шығарады.
- **Clear Voice:** Басқа шуылдарға қарағанда дауысты айырықша шығарады.
- **Amplify:** Жоғары жиіліктегі дауыстың қарқынын күшейте отырып, құлағы мүкіс адамдарға дауысты жақсырақ естуге мүмкіндік туғызады.



Негізгі функциялары

Үнділік параметрлерін реттеу

Equalizer

Үнділік режимін реттейді (стандартты үнділік режимінде ғана).

- **Balance L/R:** Оң және сол жақ үндеткіштер арасындағы тепе-теңдікті басқарады.
- **100Hz / 300Hz / 1kHz / 3kHz / 10kHz** (Bandwidth Adjustment): Арнайы диапазон жиіліктерінің деңгейін реттейді.
- **Reset:** Эквалайзердің әдепкі параметрлерін орнатады.

Үнділік жүйелері, т.с.с.

Virtual Surround (Off / On)

(стандартты үнділік режимінде ғана)

Бұл функция виртуальды 5.1 арна арқылы, қос үндеткіш немесе құлаққаптың көмегімен HRTF технологиясы арқылы үнділік қоршаған ортадан шығып тұрғандай әсер алуға көмектеседі.

Dialog Clarity (Off / On)

(стандартты үнділік режимінде ғана)

Бұл функция диалогты барынша жақсы есту үшін, өндік музыканың қарқынын немесе дауыс әсерін күшейтеді.

Audio Language TOOLS

(тек сандық арналарда ғана)

Аудио тілдердің әдепкі мәндерін өзгертеді.

- 📎 Тілдердің түрі таратылым түріне қарай әртүрлі болуы мүмкін.

Audio Format

(тек сандық арналарда ғана)

Дыбыс негізгі үндеткіш пен дыбыстауыш ресиверден бір уақытта шыққан кезде, үндеткіш пен дыбыстауыш ресивердің кодты шешу жылдамдығының әр түрлі болуына байланысты, дыбыс жаңғырығы естілуі мүмкін. Мұндай жағдайда теледидар динамиктері функциясын қолданыңыз.

- 📎 **Audio Format** параметрі таратылым түріне қарай әртүрлі болуы мүмкін. 5.1ch Dolby сандық үнділігі, сыртқы үндеткішті оптикалық сым арқылы жалғаған кезде ғана жұмыс істейді.

Audio Description

(кей жерлерде болмауы мүмкін) (тек сандық арналарда ғана)

Бұл функция **AD** (Аудио Сипаттама) арналған дыбыстауыш лек, хабар таратушыдан Негізгі аудио лекпен қатар жіберілген кезде, сол лекпен жұмыс жасайды.



- **Audio Description (Off / On):** Аудио сипаттама функциясын қосыңыз немесе ажыратыңыз.
- **Volume:** Аудио сипаттама үнділігін реттейді.

Auto Volume (Off / Normal / Night)

Әр арнаның үнділігі деңгейін теңестіру үшін **Normal** параметрін орнатыңыз.

- **Night:** Бұл режим **Normal** режиміне қарағанда үнділікті жақсартып, шуылды мүлдем дерлік жояды. Түнде қолдануға пайдалы режим.

Speaker Select (External Speaker / TV Speaker)

Негізгі үндеткіш пен аудио ресивер арасында, әр түрлі код шешу жылдамдығының болуына байланысты, дыбыс жаңғырығы естілуі мүмкін. Бұндай жағдайда, теледидарды **External Speaker** режиміне қойыңыз.

- 📎 **Speaker Select** параметрі **External Speaker** режимінде тұрғанда, үнділік және **MUTE** түймешіктері жұмыс жасмайды және үнділік параметрлеріне шектеу қойылады.

- 📎 **Speaker Select** параметрі **External Speaker** режиміне қойылғанда

- **TV Speaker: Off, External Speaker: On**

- 📎 **Speaker Select** параметрі **TV Speaker** режиміне қойылғанда

- **TV Speaker: On, External Speaker: On**

- 📎 Ешбір видео сигналы болмаса, үндеткіштердің екеуі де үнсіз тұрады.

Additional Setting

(тек сандық арналарда ғана)

- **DTV Audio Level (MPEG / HE-AAC):** Бұл функция дауыс сигналының дисбалансын (сандық теледидар таратылымы кезінде алынатын сигналдардың бірі) қажетті деңгейге дейін төмендетеді.

- 📎 Таратылым сигналының түріне қарай **MPEG / HE-AAC** параметрлерін -10дБ және 0дБ аралығында реттеуге болады.

- 📎 Үнділікті күшейту немесе төмендету үшін 0 және -10 аралығында тиісті түрде реттеу қажет.

- **SPDIF Output:** SPDIF (Sony Philips Digital InterFace) үндеткіш немесе DVD ойнатқыш тәрізді әртүрлі сандық құрылғыларға баратын бөгеуілдерді азайта отырып сандық үнділікпен қамтамасыз етеді.

Audio Format: Сандық теледидар таратылымы кезінде Сандық аудио шығыс (SPDIF) пішімін **PCM** немесе **Dolby Digital** параметрлерінен таңдаңыз.

 5.1ch үндеткіштерін Dolby сандық құрылғысына жалғай отырып, интерактивті 3D үнділік ортасын қалыптастырыңыз.

Audio Delay: Теледидар немесе видео көргенде, және аудио видео ресивері тәрізді сыртқы құрылғыдан сандық аудио тыңдап отырған кезде аудио және видеоны өзара сәйкестіріңіз (0ms ~ 250ms).

- **Dolby Digital Comp (Line / RF):** Бұл функция долби сандық сигналы мен аудио сигналының (мысалы, MPEG Audio, HE-AAC, ATV Sound) арасындағы дисбалансты азайтады.

 Динамикалық үнділікке қол жеткізу үшін **Line** параметрін, түнде қатты және ақырын дауыстың арасындағы айырмашылықты азайту үшін **RF** параметрін таңдаңыз.

Line: Сигнал шығысын -31дБ (жалпылама ұсыныс) мәнінен үлкен немесе аз етіп -20дБ не -31дБ ретінде орнатыңыз.

RF: Сигнал шығысын -20дБ (жалпылама ұсыныс) мәнінен үлкен немесе аз етіп -10дБ не -20дБ ретінде орнатыңыз.

Sound Reset (OK / Cancel)

Үнділік параметрлерінің барлығының зауыттық параметрлерін орнатады.

Дыбыс режимін таңдау

Dual I-II параметрін орнатқан кезде, бейнебетте ағымдық үнділік режимі пайда болады.



	Дыбыс түрі	Dual I-II	Әдепкі параметр
A2 Stereo	Mono	Mono	Автоматты түрде өзгерту
	Stereo	Stereo ↔ Mono	
	Dual	Dual I ↔ Dual II	
NICAM Stereo	Mono	Mono	Автоматты түрде өзгерту
	Stereo	Mono ↔ Stereo	
	Dual	Mono ↔ Dual I ↙ Dual II ↘	

 Егер стереосигнал әлсіз болып, режимдер автоматты түрді ауысып кете берсе, онда моно режимін таңдаңыз.

 Тек стерео дауыс сигналында ғана іске қосылады.

 **Input** параметрі **TV** режиміне қойылғанда ғана жұмыс істейді.

Параметрлерді орнату мәзірі

Уақытты орнату

Time

- **Clock:** Сағат параметрлерін орнату, теледидарда әртүрлі таймер функцияларын қолдану үшін қажет.

 Ағымдық уақыт **INFO** түймешігін әр басқан сайын пайда болады.

 Егер қорек сымын ажыратсаңыз, сағатты қайта орнату қажет болады.

Clock Mode (Auto / Manual)

 Хабар тарату станциясы не сигнал түріне қарай, автоматты түрде орнатылған уақыт дұрыс болмауы мүмкін. Бұндай жағдайда уақытты қолмен орнатыңыз.

 Уақытты автоматты түрде орнату үшін антенна қосылып тұруға тиіс.

Clock Set: Day, Month, Year, Hour және **Minute** мәндерін қолдан орнатыңыз.

 **Clock Mode** параметрі **Manual** режимінде тұрса ғана жұмыс істейді.

Time Zone (елге байланысты): Өзіңіз тұратын жердегі уақыт белдеуін таңдаңыз.

 **Country** параметрі **Others** қалпында тұрса, осы функцияны қолдана аласыз.

 Бұл функция тек **Clock Mode** параметрі **Auto** қалпында тұрғанда ғана жұмыс жасайды.

Ұйқы таймерін қолдану

- **Sleep Timer**  : Алдын ала көрсетілген уақыт өткен кезде теледидарды автоматты түрде өшіреді. (30, 60, 90, 120, 150 және 180 минут).

 **Sleep Timer** функциясын біржола тоқтату үшін **Off** таңдаңыз.

On / Off таймерін орнату

- **Timer 1 / Timer 2 / Timer 3:** Таймерді қосу / өшіру параметрлерінің үш түрін орнатуға болады. Ең алдымен, сағатты орнату қажет.

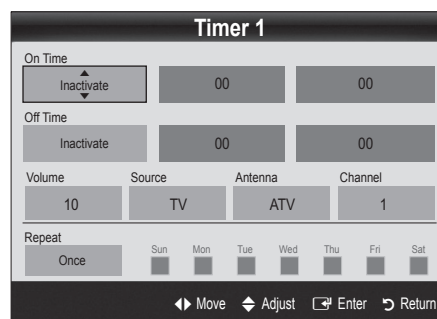

Қазақша **19**

Негізгі функциялары

On Time / Off Time: Сағат, минутты орнатыңыз да, қосыңыз / ажыратыңыз. (Таймерді таңдаған параметрлермен бірге іске қосу үшін **Activate** қалпына қойыңыз.)

Volume: Қажетті үнділік деңгейін орнатыңыз.

Source: Теледидар автоматты түрде қосылған кезде көрсетілуге тиіс **TV** немесе **USB** мазмұнын таңдаңыз. (**USB** мазмұнын тек **USB** құралы теледидарға жалғанған кезде ғана таңдауға болады)

Antenna (Source параметрі TV режиміне қойылғанда): **ATV** немесе **DTV** режимін таңдаңыз.

Channel (Source параметрі TV режиміне қойылғанда): Қажетті арнаны таңдаңыз.

Contents (Source параметрі USB режиміне қойылғанда): **USB** құралының ішіндегі саз немесе фотосуреті бар қалтаны, теледидар автоматты түрде қосылған кезде ойнату үшін таңдаңыз.

 **USB** құралында ешбір саз файлы болмаса немесе саз файлдары салынған қалта таңдалмаса, **Timer** функциясы дұрыс жұмыс істемейді.

 **USB** құралында тек бір ғана фотосурет файлы болса, **Слайд Көрмесі** көрсетілмейді.

 Ұзын атаумен аталған қалтаны таңдау мүмкін емес.

 Сіз қолданатын әр **USB** құралының өзіне арналған қалтасы болады. Бірнеше біркелкі **USB** құралдарын қолданған кезде, **USB** құралының әрқайсысына тағайындалған қалтаның өзіндік атауы болуын қамтамасыз етіңіз.

Repeat: Once, Everyday, Mon~Fri, Mon~Sat, Sat~Sun немесе **Manual** таңдаңыз. Егер **Manual** режимін таңдасаңыз, таймерді іске қосқыңыз келген күнді таңдауыңызға болады.

 ✓ белгісі күннің таңдалғанын білдіреді.

 **Auto Power Off** (тек теледидар таймер арқылы іске қосылса ғана жұмыс істейді): Теледидар 3 сағат пайдаланылмаса, қызып кетпес үшін автоматты түрде сөнеді.

Бағдарламаларды құрсаулау

Security

 Параметрлерді орнату терезесі көрсетілердің алдында **PIN** кодты көрсету терезесі пайда болады.

 4 орынды **PIN** кодты енгізіңіз, әдепкі **PIN** код нөмірі: “0-0-0-0”. **PIN** кодты **Change PIN** параметрін қолданып өзгертіңіз.

■ **Child Lock (Off / On):** Арналарды **Channel Manager** көмегімен, балалар, басқа адамдар, рұқсат етілмейтін бағдарламаны қарамас үшін құрсаулап қойыңыз.

 Тек **Input** параметрі **TV** режиміне қойылғанда ғана жұмыс істейді.

■ **Parental Lock** (елге байланысты): Балалар, басқа адамдар, рұқсат етілмейтін бағдарламаны қарауға жол бермеу үшін 4-орынды **PIN** код тағайындап қолданыңыз. Таңдалған арна құрсауланып тұрса, “” белгішесі пайда болады.

Allow All: Теледидар рейтингтерінің барлығына рұқсат беру.

■ **Change PIN:** Теледидар параметрін орнату үшін қолданылатын **ID** нөміріңізді өзгертеді.

 Егер **PIN** кодты ұмытып қалсаңыз, қашықтан басқару пультіңдегі түймешіктерді төмендегі рет бойынша басыңыз, сонда **PIN** код “0-0-0-0” болып орнайды: **POWER (off)** → **MUTE** → 8 → 2 → 4 → **POWER (on)**.

Басқа функциялары

Language

■ **Menu Language:** Мәзір тілін орнатады.

■ **Teletext Language:** Қажетті телемәтін тілін орнатыңыз.

 Таңдалған тіл таратылған бағдарламада болмаса, ағылшын тілі әдепкі тіл деп саналады.

■ **Preference (Primary Audio Language / Secondary Audio Language / Primary Subtitle Language / Secondary Subtitle Language / Primary Teletext Language / Secondary Teletext Language):** Арна таңдалған кезде әдепкі тіл ретінде қолданылатын тілді таңдаңыз.

Subtitle

Бұл мәзірді **Subtitle** режимін орнату үшін қолданыңыз.

■ **Subtitle (Off / On):** Субтитрлерді қосады және ажыратады.

■ **Mode (Normal / Hearing Impaired):** Субтитр режимін орнатады.

■ **Subtitle Language:** Субтитр тілін орнатады.

 Егер көріп отырған бағдарламаңыз, **Hearing Impaired** функциясын қолдамаса, **Normal** автоматты түрде, тіпті **Hearing Impaired** режимі таңдалып тұрса да қосылады.

 Таңдалған тіл таратылған бағдарламада болмаса, ағылшын тілі әдепкі тіл деп саналады.



Digital Text (Disable / Enable)

(тек Ұлыбритания үшін)

Егер бағдарлама сандық мәтіндермен қатар таратылса, бұл функция іске қосылады.

Network (Network Type / Network Setup / Network Test)

Параметрлерді орнату туралы ақпаратты “Желіге қосылу” тарауындағы нұсқаулардан қараңыз (б. 24).

General

- **Game Mode (Off / On):** PlayStation™ не Xbox™ тәрізді ойын құрылғыларын қосқан кезде, ойын мәзірін таңдау арқылы шынайы ойын рахатына батуыңызға болады.

ЕСКЕРІМ

- Ойын режиміне қатысты сақтық шаралары мен шектеулер
 - Видео ойын құрылғысын ағытып, басқа сыртқы құрылғыны қосу үшін параметрлерді орнату мәзіріндегі **Game Mode** режимін **Off** қалпына қойыңыз.
 - Егер теледидар мәзірін **Game Mode** режимі кезінде ашсаңыз, бейнебет сәл дірілдейді.
- **Game Mode** сигнал көзі ретінде теледидар немесе ДК таңдалса жұмыс істейді.
- Ойын құрылғысын жалғал болғаннан кейін, **Game Mode** режимін **On** қалпына қойыңыз. Өкінішке орай, сурет сапасының төмендегенін байқауыңыз мүмкін.
- Егер **Game Mode** режимі **On** қалпында тұрса:
 - **Picture** режимі **Standard** қалпына, **Sound** режимі **Movie** қалпына қойылады.
 - **Equalizer** функциясына қолдау көрсетілмейді.
- **Menu Transparency (Bright / Dark):** Мәзірдің анықтығын орнатады.
- **Melody (Off / Low / Medium / High):** Теледидар қосылған немесе сөндірілген кезде саз ойнап тұру үшін орнатуыңызға болады.

Common Interface

- **CI Menu:** Бұл функция пайдаланушыларға CAM модулі ұсынатын мәзір параметрлерін таңдауға мүмкіндік береді. ДК Card платасының негізіндегі CI мәзірін таңдаңыз.
 - **Application Info:** CI ұяшығына қондырылған CAM туралы және CAM ұяшығына қондырылған “CI немесе CI+ CARD” картасындағы ақпаратты қараңыз. CAM модулін кез келген уақытта, теледидар қосылып не сөндіріліп тұрса да орнатуға болады.
1. CI CAM модулін жақын жердегі дилерге хабарласу не телефон шалу арқылы сатып алыңыз.
 2. “CI немесе CI+ CARD” картасын CAM ұяшығына көрсеткі бағыты бойынша мықтап кіргізіңіз.
 3. “CI немесе CI+ CARD” картасы бар CAM модулін, ортақ интерфейс ұяшығына көрсеткіні ұяшыққа параллель келтіріп ұстау арқылы салыңыз.
 4. Сигналдары кодталған арнада бейненің көрінетін-көрінбейтінін тексеріңіз.

Сурет ішіндегі сурет (PIP)







PIP

Теледидар тюнері мен бір сыртқы видео құрылғыны бір уақытта көре аласыз. **PIP** (Сурет ішіндегі сурет) бір режимде жұмыс жасамайды.

ЕСКЕРІМ

- PIP (Сурет ішіндегі сурет) үнділігі туралы ақпаратты **Sound Select** тарауындағы нұсқаулардан алыңыз.
- Теледидарды PIP режимінде қарап отырып сөндірсеңіз, **PIP** терезесі көрінбей қалады.
- Сіз ойын немесе караокені негізгі беттен қараған кезде, PIP терезесіндегі суреттің табиғилықтан сәл өзгеше болып көрінетінін байқайсыз.
- PIP параметрлері

Негізгі сурет	Ішкі сурет
Component, HDMI1/DVI, HDMI2, HDMI3, HDMI4, PC	TV

- **PIP (Off / On):** PIP функциясын қосады және ажыратады.
- **Channel:** Ішкі экран арнасын таңдайды.
- **Size** ( / ): Ішкі суреттің өлшемін таңдайды.
- **Position** ( /  /  / ): Ішкі суреттің орналасу қалпын таңдайды.
- **Sound Select (Main / Sub):** Қажетті үнділікті (**Main / Sub**) PIP режимінен таңдауыңызға болады.

Негізгі функциялары

Қолдау көрсету мәзірі

Self Diagnosis

- Өзіндік диагностика жасауға бірнеше секунд уақыт кетуі мүмкін, бұл теледидардың қалыпты жұмысына жатады.
- Picture Test (Yes / No):** Суретке қатысты мәселе туындаған кезде қолданыңыз.
- Sound Test (Yes / No):** Үнділікке қатысты ақаудың бар-жоғын тексеру үшін кіріктірілген сазды қолданыңыз.
 - Егер теледидар үндеткіштерінен еш дыбыс естілмесе, дыбыс сынағын өткізбей тұрып, **Speaker Select** параметрінің **Sound** мәзірінде **TV Speaker** қалпына қойылғанын тексеріңіз.
 - Сынақ барысында **Speaker Select** параметрі **External Speaker** режиміне қойылса да, немесе дыбыс **MUTE** түймешігі арқылы өшіріліп тұрса да әуен естіледі.
- Signal Information:** (тек сандық арналарда ғана) жоғары ажыратымдылықтағы арнаның сигнал қабылдау сапасы тамаша немесе арналар мүлдем жоқ. Сигналды күшейту үшін антеннаны реттеңіз.
- Troubleshooting:** Теледидарда ақаулық бар деп ойласаңыз, осы ақпаратты қараңыз.
 - Ақаулықты түзетуге қатысты берілген ақыл-кеңестердің біреуі де көмектеспесе, Samsung тұтынушыларға қызмет көрсету орталығына хабарласыңыз.

Software Upgrade

- Software Upgrade** көмегімен бағдарламаны жаңарту жұмысын, таратылым сигналы не желі қосылымы арқылы немесе ең соңғы бағдарламаны “www.samsung.com” сайтынан USB жады құралына сақтау арқылы жүзеге асыруыңызға болады.
- Current Version** - бағдарламалық жасақтаманың теледидарға орнатылған нұсқасы.
- Бағдарламалық жасақтама ‘Жыл/Ай/Күн_Нұсқа’ арқылы белгіленеді.

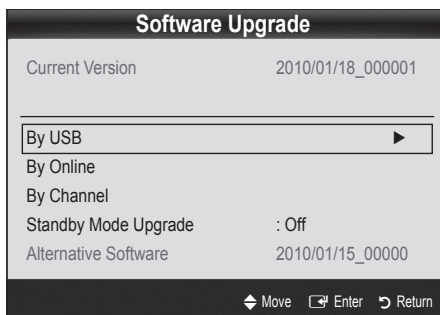

22 Қазақша

Ең соңғы нұсқаны орнату

- By USB:** “www.samsung.com” веб-торабынан қотарылған бағдарламалық жасақтама сақталған USB құралын теледидарға жалғаңыз. Жаңартулар орындалып болғанша, USB дискісін алуға және қорек көзінен ажыратуға болмайды. Бағдарлама жаңартуы аяқталған соң теледидар автоматты түрде сөнеді де, қосылады. Бағдарлама жаңартылғаннан кейін сіз орнатқан бейне және дыбыс параметрлері өздерінің әдепкі (зауыттық) параметрлеріне қайта оралады. Жаңартудан кейін параметрлерді оңай қалпына келтіру үшін өзіңіз орнатқан параметрлерді жазып қояды ұсынамыз.
- By Online:** Бағдарламаны интернет арқылы жаңартады.
 - Алдымен желіні конфигурациялаңыз. Желі параметрлерін орнату туралы толық ақпаратты “Желіге қосылу” тарауынан қараңыз.
 - Интернет қосылымы дұрыс жұмыс жасамай тұрса, қосылым ажырап қалуы мүмкін. Бағдарламаны қайта көшіріп көріңіз. Ақаулық қайта орын алса, бағдарламаны USB арқылы көшіріп алып жаңартыңыз.
- By Channel:** Бағдарламаны таратылым сигналы арқылы жаңартады.
 - Бағдарлама беріліп жатқан кезде функция таңдалса, бағдарламаны автоматты түрде іздеу орын алады да, ол теледидарға көшіріледі.
 - Бағдарламаны қотарып алуға қажетті уақыт, сигналдың қалып-күйіне байланысты анықталады.
- Standby Mode Upgrade:** Таңдалған уақыт келгенде бағдарламаны қолдан жаңарту жүзеге асырылады. Теледидардың ішкі қорек көзі автоматты түрде қосылатындықтан, LED жарықтамалы теледидарлардың бейнебеті шала жанып тұруы мүмкін. Бұл құбылыс бағдарламалық жасақтаманы жаңарту аяқталғанша, 1 сағаттан артық уақыт жалғасуы мүмкін.
- Alternative Software** (Сақтық көшірмесі): **By Online** арқылы қотарылып алынған бағдарламалық жасақтама нұсқасын көрсетеді. Бағдарламалық жасақтаманы жаңарту барысында, жаңартудың соңғы қадамы орындалып жатқан кезде үрдіс тоқтап қалса, осы функция іске қосылады.

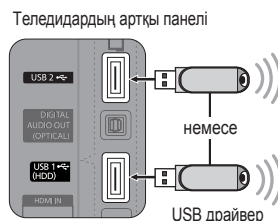

HD Connection Guide

Теледидарға сыртқы құрылғыларды жалғаған кезде осы ақпаратқа сүйеніңіз.

Contact Samsung

Теледидар дұрыс жұмыс істемеген кезде не бағдарламалық жасақтаманы жаңартқыңыз келген кезде осы ақпаратты қараңыз. Біздің байланыс орталықтарымыз туралы ақпаратты, өнімдерімізді және бағдарламалық жасақтаманы көшіріп алу туралы ақпараттарды таба аласыз.

Кеңейтілген функциялары

ДК-ді қосу

HDMI/DVI сымын / D-sub сымын қолдану

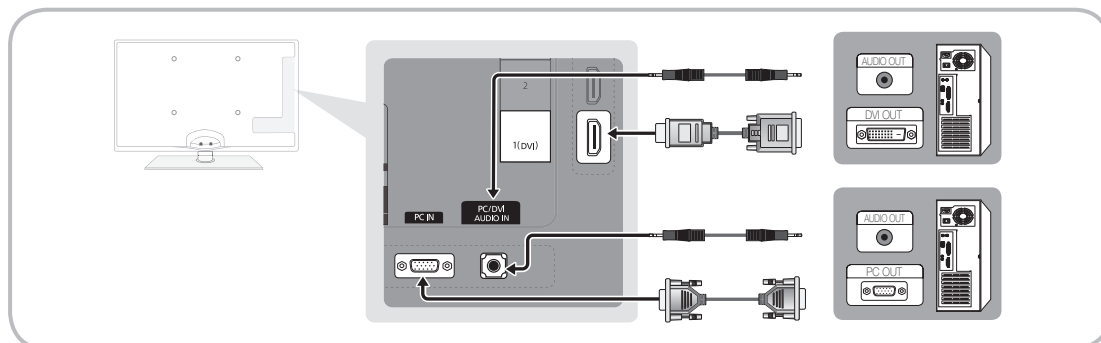

Бейнебет режимдері (D-Sub және HDMI/DVI кірісі)

Ең тиімді ажыратымдылық: 1920 X 1080 @ 60 Гц.

Режим	Ажыратымдылық	Көлденең жиілік (кГц)	Тік жиілік (Гц)	Пиксел сағаты жиілігі (МГц)	Синх. полярлығы (H / V)
IBM	640 x 350	31.469	70.086	25.175	+/-
	720 x 400	31.469	70.087	28.322	-/+
MAC	640 x 480	35.000	66.667	30.240	-/-
	832 x 624	49.726	74.551	57.284	-/-
	1152 x 870	68.681	75.062	100.000	-/-
VESA CVT	720 x 576	35.910	59.950	32.750	-/+
	1152 x 864	53.783	59.959	81.750	-/+
	1280 x 720	56.456	74.777	95.750	-/+
	1280 x 960	75.231	74.857	130.000	-/+
VESA DMT	640 x 480	31.469	59.940	25.175	-/-
	640 x 480	37.861	72.809	31.500	-/-
	640 x 480	37.500	75.000	31.500	-/-
	800 x 600	37.879	60.317	40.000	+/+
	800 x 600	48.077	72.188	50.000	+/+
	800 x 600	46.875	75.000	49.500	+/+
	1024 x 768	48.363	60.004	65.000	-/-
	1024 x 768	56.476	70.069	75.000	-/-
	1024 x 768	60.023	75.029	78.750	+/+
	1152 x 864	67.500	75.000	108.000	+/+
	1280 x 1024	63.981	60.020	108.000	+/+
	1280 x 1024	79.976	75.025	135.000	+/+
	1280 x 720	45.000	60.000	74.250	+/+
	1280 x 800	49.702	59.810	83.500	-/+
	1280 x 800	62.795	74.934	106.500	-/+
	1280 x 960	60.000	60.000	108.000	+/+
1360 x 768	47.712	60.015	85.500	+/+	
1440 x 900	55.935	59.887	106.500	-/+	
1440 x 900	70.635	74.984	136.750	-/+	
1680 x 1050	65.290	59.954	146.250	-/+	
VESA GTF	1280 x 720	52.500	70.000	89.040	-/+
	1280 x 1024	74.620	70.000	128.943	-/-
VESA DMT / DTV CEA	1920 x 1080p	67.500	60.000	148.500	+/+

ЕСКЕРІМ

- Қосылымды HDMI/DVI сымы арқылы жүзеге асырғанда, **HDMI IN 1(DVI)** ұяшығын қолдануыңыз керек.
- Интерфейс режиміне қолдау көрсетілмейді.
- Стандартты емес бейне пішімін таңдаған жағдайда, теледидар дұрыс жұмыс істемеуі мүмкін.
- Жеке және Құрама режимдер қолданылады. SOG(Sync On Green) режиміне қолдау көрсетілмейді.

Кеңейтілген функциялары

Желіге қосылу

Теледидарыңызды сым арқылы немесе сымсыз қосылым арқылы жергілікті желі көмегімен (LAN) интернетке қосылатын етіп баптауыңызға болады.

Желіге сым арқылы қосылу

Теледидарыңызды LAN жергілікті желісіне сым арқылы үш тәсілмен қосуға болады:

- Теледидарды LAN желісіне, теледидардың арт жағындағы LAN ұяшығын сыртқы модемге Cat 5 сыммен қолданып қоса аласыз. Төмендегі сызбаға қараңыз.

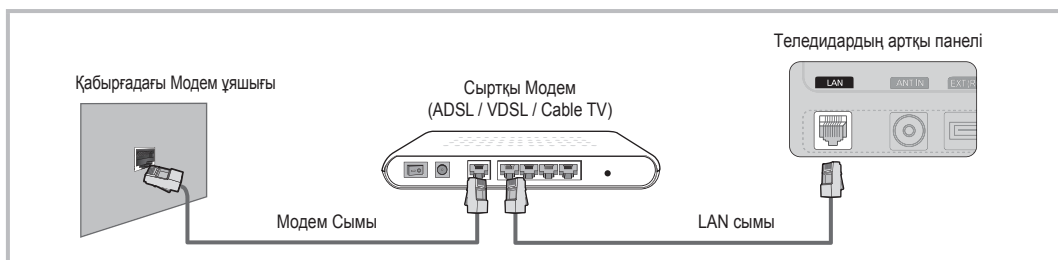

- Теледидарды LAN желісіне, теледидардың арт жағындағы LAN ұяшығын, сыртқы модемге жалғанған IP Sharer арқылы қосуыңызға болады. Cat 5 сыммен қолданып қосылымды жүзеге асырыңыз. Төмендегі сызбаға қараңыз.

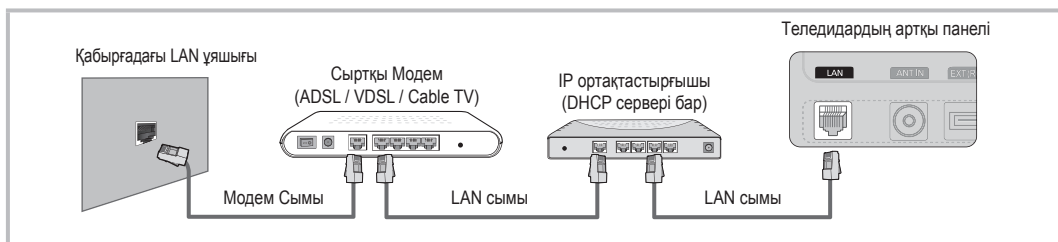

- Желі конфигурациясының қалай жүзеге асырылғанына қарай, теледидарыңызды LAN желісіне, теледидардың арт жағындағы LAN ұяшығын, Cat 5 сыммен қолданып қабырғадағы желі розеткасына тура қоса аласыз. Төмендегі сызбаға қараңыз. Қабырғадағы розетканың үйдегі модем немесе роутерге қосылатынын есіңізде ұстаңыз.

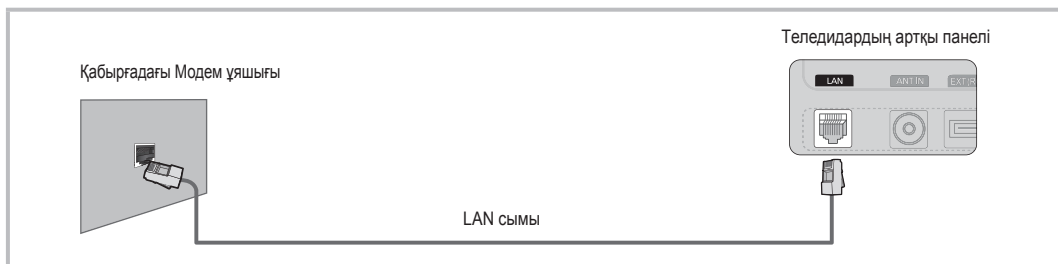

Динамикалық желі қосылымын жүзеге асыру үшін ADSL модемін немесе Динамикалық Хост Конфигурациялаушы Протоколына (DHCP) қолдау көрсететін роутерді қолданыңыз. DHCP функциясына қолдау көрсететін модем не роутер құралдары, теледидарыңызды интернетке қосу үшін қажет IP мекенжайы, желіаралық қорғауыш, шлюз және DNS мәндерін автоматты түрде тағайындайтындықтан, оларды қолдан енгізудің қажеті жоқ. Үйдегі желілердің көпшілігі динамикалық желі болып табылады.



Кейбір желілерге тұрақты IP мекенжайы қажет. Егер желі тұрақты IP мекенжайын қажет етсе, қосылымды жүзеге асыратын кезде, теледидардың кабель қосылымын орнататын терезесіне IP мекенжайы, желіаралық қорғауыш, шлюз және DNS мәндерін қолдан көрсетуіңіз қажет. IP мекенжайы, желіаралық қорғауыш, шлюз және DNS мәндерін алу үшін интернет провайдеріне хабарласыңыз. Компьютеріңізде Windows жүйесі орнатылып тұрса, бұл мәндерді компьютеріңіз арқылы да ала аласыз.

Егер желі үшін тұрақты IP мекенжайы қажет болса, DHCP функциясына қолдау көрсететін ADSL модемдерін қолдана аласыз. DHCP функциясына қолдау көрсететін ADSL модемдері, сонымен қатар тұрақты IP мекенжайын да қолдануға мүмкіндік береді.

Network Setup (Auto)

Теледидарды DHCP функциясына қолдау көрсететін желіге қосу үшін автоматты **Network Setup** параметрін қолданыңыз. Теледидарды сым арқылы желіге автоматты түрде қосылатын етіп баптау үшін мына қадамдарды орындаңыз:

Автоматты қосылым параметрін орнату

1. Теледидарыңызды LAN желісіне алдыңғы тараудағы нұсқауларға сай жалғаңыз.
2. Теледидарыңызды қосыңыз да, қашықтан басқару пультіңдегі **MENU** түймешігін басыңыз, **▲** немесе **▼** түймешігін қолданып **Setup** мәзірін таңдаңыз да, **ENTER**  түймешігін басыңыз.
3. **▲** немесе **▼** түймешігін қолданып, **Setup** мәзірінен **Network** параметрін таңдаңыз да, содан кейін **ENTER**  түймешігін басыңыз. "Network" бейнебеті көрсетіледі.

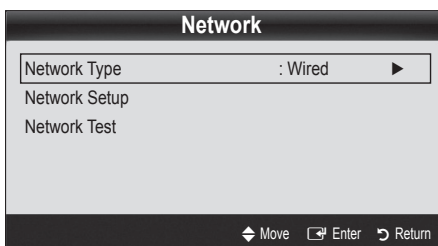

4. **Network** бейнебетінен **Network Type** параметрін таңдаңыз.
5. **Network Type** режимін **Wired** қалпына қойыңыз.
6. **Network Setup** таңдаңыз. **Network Setup** бейнебеті көрсетіледі.

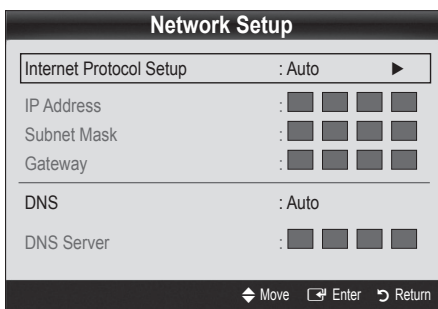

7. **Internet Protocol Setup** режимін **Auto** қалпына қойыңыз.
8. **Auto** параметрі, интернетке қосылуға қажет мәндерді автоматты түрде алады және тиісті жолақтарға енгізеді.
9. Мәндерді енгізгеннен кейін қашықтан басқару пультіңдегі **RETURN** түймешігін басыңыз.
10. Интернет қосылымын тексеру үшін **Network Test** таңдаңыз.
11. Егер **Network** функциясы желі қосылымын жүзеге асыру үшін қажетті мәндерді ала алмаса, **Manual** тармағындағы нұсқауларды қараңыз.

Network Setup (Manual)

Теледидарды тұрақты IP мекенжайын қажет ететін желіге қосу үшін **Network Setup** параметрлерін қолдан орнату режимін таңдаңыз.

Желі қосылымы үшін қажетті мәндерді алу

Windows жүйесі бар компьютерлер үшін желі қосылымы параметрлерін алу үшін мына қадамдарды орындаңыз:

1. Бейнебеттің оң жақ астында орналасқан Желі белгішесін басыңыз.
2. Қалқымалы мәзір ашылған кезде Қалып-күй қойындысын басыңыз.
3. Ашылған тілқатысу терезесіндегі Қолдау көрсету қойындысын басыңыз.
4. Қолдау көрсету қойындысынан, Толық ақпарат түймешігін басыңыз. Желі қосылымы мәндері көрсетіледі.

Қосылым параметрін қолдан орнату

Теледидарды сым арқылы желіге қолдан қосу үшін мына қадамдарды орындаңыз:

1. "Автоматты қосылым параметрін орнату" тармағындағы 1-ден 6-ға дейінгі қадамдарды орындаңыз.
2. **Internet Protocol Setup** режимін **Manual** қалпына қойыңыз.
3. Қашықтан басқару пультіңдегі **▼** түймешігін басыңыз да, бірінші мәтін жолағына барыңыз.
4. **IP Address**, **Subnet Mask**, **Gateway**, және **DNS Server** мәндерін енгізіңіз. Қашықтан басқару пультіңдегі сандары бар түймешіктердің көмегімен сандарды көрсетіп, көрсеткі түймешіктер арқылы бір жолақтан екінші жолаққа өтіңіз.
5. Мәндерді енгізгеннен кейін қашықтан басқару пультіңдегі **RETURN** түймешігін басыңыз.
6. Интернет қосылымын тексеру үшін **Network Test** таңдаңыз.

Кеңейтілген функциялары

Желіге сымсыз қосылу

Желіге сымсыз қосылу үшін, сымсыз роутер немесе модем және теледидардың арт жағында немесе бүйір панелінде орналасқан USB ұяшығына жалғанатын Samsung сымсыз LAN адаптері (WIS09ABGN) қажет. Төмендегі суретке қараңыз.

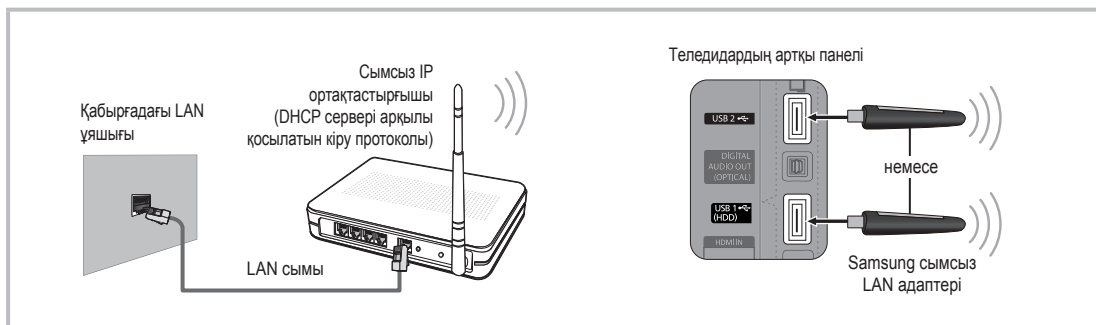

Samsung сымсыз LAN адаптері жеке сатылады және оны бөлшек сауда орталықтары не Электронды сауда сайттарынан және Samsungparts.com торабы арқылы тапсыра аласыз. Samsung сымсыз LAN адаптері IEEE 802.11A/B/G және N тілқатысу протоколдарын қолдайды. Samsung компаниясы IEEE 802.11n протоколын қолдануды ұсынады. Бейнефильмді IEEE 802.11B/G қосылымы арқылы көрген кезде, бейнефильм жақсы көрсетілмеуі мүмкін.

ЕСКЕРІМ

- Сымсыз желіні орнату үшін "Samsung Wireless LAN Adapter" (WIS09ABGN) адаптерін қолдануыңыз қажет.
- Samsung сымсыз LAN адаптері жеке сатылады. WIS09ABGN сымсыз LAN адаптері бөлшек сауда орталықтарында сатылады, не Электронды сауда сайттарынан және Samsungparts.com торабы арқылы тапсыра аласыз.
- Сымсыз желіні қолдану үшін теледидарыңыз сымсыз IP ортақтастырғышына қосылып тұруға тиіс. Егер сымсыз IP ортақтастырғышы DHCP-ды қолдаса, теледидарыңыз желіге сымсыз қосылу үшін DHCP немесе тұрақты IP мекенжайын қолдана алады.
- Сымсыз IP ортақтастырғышы үшін қолданылмай тұрған арнаның бірін таңдаңыз. Сымсыз IP ортақтастырғышы үшін таңдалған арнаны, жақын орналасқан басқа құрылғылардың бірі қолданып тұрса, нәтижесінде бөгеуіл пайда болып, қосылым жүзеге аспауы мүмкін.
- Төменде келтірілген қауіпсіздік жүйелерінен басқа қауіпсіздік жүйесін қолдансаңыз, онда ол теледидарда жұмыс істемейді.
- Егер кіру протоколы үшін "Pure High-throughput (Greenfield) 802.11n" режимі таңдалып, "Encryption type" параметрі "WEP, TKIP" немесе "TKIP-AES (WPS2Mixed)" қалпына қойылса, Samsung теледидары жаңа Wi-Fi сертификаттау стандартына сай келетін қосылымға қолдау көрсетпейді.
- Егер AP, WPS (Wi-Fi Protected Setup) жүйесін қолдаса, желіге PBC (Push Button Configuration) немесе PIN (Personal Identification Number) арқылы қосылуыңызға болады. WPS автоматты түрде SSID мен WPA кілтін, режимдердің бірінде конфигурациялайды.
- Егер роутер, модем немесе құрылғыңыз сертифицирталмаған болса, теледидарға "Samsung Wireless LAN Adapter" арқылы қосылмауы мүмкін.
- **Қосылым тәсілдері:** Сымсыз қосылымды төрт түрлі тәсілмен жүзеге асыруыңызға болады.
 - **PBC (WPS)**
 - Параметрлерді автоматты түрде орнату ("Auto Network Search" функциясын қолданып)
 - Параметрлерді қолдан орнату
 - **Ad-Hoc**
- Samsung сымсыз LAN адаптер құралдарының барлығын теледидардың USB ұяшығына тура жалғау керек. USB HUB құралына қолдау көрсетілмейді.

Ескерім

Теледидар Samsung сымсыз LAN адаптеріне жалғанған кезде, кейбір арналардағы суреттер бұрмаланып көрсетілуі немесе "қимылсыз қалуы" мүмкін. Бұндай жағдай орын алса, төмендегі тәсілдердің бірін қолданып қосылымды жүзеге асырыңыз немесе радио бөгеуілдері кедергі жасамайтын жерлерде, Samsung Wireless LAN адаптерін USB сымы арқылы жалғаңыз.

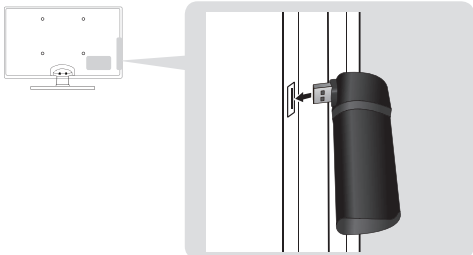
1-ші тәсіл	2-ші тәсіл
USB құралын оң жақ бұрыш адаптеріне жалғаңыз	Ұзартқыш сыммен жалғаңыз
	<p>Адаптер мен тюнердің арасында бөгеуіл пайда болмас үшін, Samsung Wireless LAN адаптерін бөгеуіл орын алмайтын жерге орнату керек.</p> 

Network Setup (PBC (WPS))**PBC (WPS) арқылы орнату**

Егер роутер құрылғысында PBC (WPS) түймешігі бар болса, мына қадамдарды орынданңыз:

1. Теледидарыңызды LAN желісіне алдыңғы тараудағы нұсқауларға сай жалғаңыз.
2. Теледидарыңызды қосыңыз да, қашықтан басқару пультіндегі **MENU** түймешігін басыңыз, **▲** немесе **▼** түймешігін қолданып **Setup** мәзірін таңдаңыз да, **ENTER** түймешігін басыңыз.
3. **▲** немесе **▼** түймешігін қолданып, **Setup** мәзірінен **Network** параметрін таңдаңыз да, содан кейін **ENTER** түймешігін басыңыз.
4. **Network** бейнебетінен **Network Type** параметрін таңдаңыз.
5. **Network Type** режимін **Wireless** қалпына қойыңыз.
6. **Network Setup** таңдаңыз. **Network Setup** бейнебеті көрсетіледі.

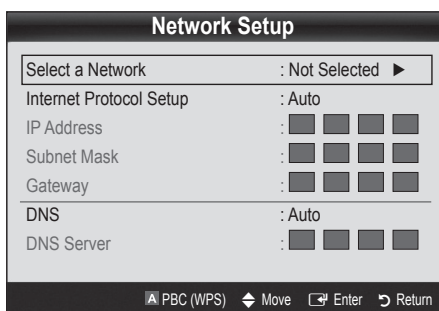

7. Қашықтан басқару пультіндегі қызыл түймешікті басыңыз.
8. Қашықтан басқару пультіндегі PBC (WPS) түймешігін 2 минуттың ішінде басыңыз. Теледидарыңызға автоматты түрде желі параметрлерінің мәндері тағайындалады да, теледидар желіге қосылады.
9. Желі қосылымы параметрлері орнағаннан кейін, **RETURN Network Setup** бейнебетінен шығу үшін **RETURN** түймешігін басыңыз.

Network Setup (Auto)

Көпшілік сымсыз желілердің, желіге кіріп "Қатынасу коды" немесе "Қауіпсіздік коды" деп аталатын құпияланған қауіпсіздік кодын жіберу үшін желіге қатынасатын құралдарды қажет ететін қауіпсіздік жүйелері болады. Қауіпсіздік кілті, әдетте сөз немесе қаріп немесе сандардың белгілі бір тізбегінен тұратын фразаға негізделеді, әдетте жүйе бұны сізден сымсыз желіні орнатып жатқанда көрсетуді сұрайды. Желіні орнатудың осы тәсілін қолдансаңыз және қауіпсіздік кілтін қолданып желіні сымсыз орнатсаңыз, параметрлерді орнату барысында қауіпсіздік фразасын көрсетуіңіз қажет.

Кеңейтілген функциялары

Автоматты қосылым параметрін орнату

Сымсыз желіні автоматты түрде орнату үшін мына қадамдарды орындаңыз:

1. “PBC (WPS) арқылы орнату” тармағында көрсетілген 1 - 6-ші қадамдарды орындаңыз (б. 27).
2. ▼ түймешігін басып, **Internet Protocol Setup** мәзірін таңдаңыз да, содан кейін **ENTER** түймешігін басыңыз. ▲ немесе ▼ түймешігі арқылы **Auto** параметрін таңдап, содан кейін **ENTER** түймешігін басыңыз.
3. ▲ түймешігін басып **Select a Network** параметрін таңдаңыз да, содан кейін **ENTER** түймешігін басыңыз. **Network** функциясы, бар сымсыз желілерді іздейді. Желілерді іздеу аяқталғаннан кейін, бар желілердің тізімі автоматты түрде көрсетіледі.
4. Желілер тізіміндегі желіні таңдау үшін ▲ немесе ▼ түймешігін басыңыз да, содан кейін **ENTER** түймешігін басыңыз.
 Егер AP параметрі "Hidden" (жасырын) қалпына қойылса, **Add Network** параметрін таңдап, дұрыс **Network Name (SSID)** және **Security Key** мәнін көрсетіп қосылымды жүзеге асырыңыз.
5. Егер Қауіпсіздік/PIN қалқымалы терезесі көрсетілсе, 6-шы қадамға барыңыз. Егер желіге қосылу терезесі көрсетілсе, 10-шы қадамға барыңыз.
6. ▲ немесе ▼ түймешігін басу арқылы **Security** немесе **PIN** параметрін таңдаңыз. Үйдегі желілердің көпшілігі үшін Қауіпсіздік (**Security Key** үшін) параметрін таңдайсыз. **Security** бейнебеті көрсетіледі.

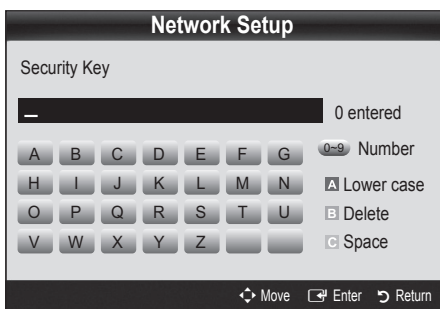

7. **Security** бейнебетіне желінің құпия фразасын жазыңыз.
 Құпия фразаны роутер немесе модем параметрлерін орнату терезелерінің бірінен тауып алуыңыз керек.

8. Құпия фразаны көрсету үшін мына жалпылама нұсқауды орындаңыз:
 - Сандарды жазу үшін қашықтан басқару пультіндегі сандық түймешіктерді қолданыңыз.
 - **Security Key** бейнебетіндегі түймешіктердің бірінен екіншісіне ауысу үшін, қашықтан басқару пультіндегі көрсеткі түймешіктерді қолданыңыз.
 - Бас әріп немесе кіші әріпті көрсету немесе белгіше/қаріптерді өзгерту үшін қызыл түймешікті басыңыз.
 - Қаріп немесе белгішені жазу үшін, қаріп немесе белгішеге барып, содан кейін **ENTER** түймешігін басыңыз.
 - Ең соңғы қаріп немесе санды жою үшін, қашықтан басқару пультіндегі жасыл түймешікті басыңыз.
9. Өрекет аяқталғаннан кейін, қашықтан басқару пультіндегі көк түймешікті басыңыз. Желі қосылымы бейнебеті көрсетіледі.
10. Қосылымды құптау хабары көрсетілгенше күтіңіз де, содан кейін **ENTER** түймешігін басыңыз. **Network Setup** бейнебеті қайта көрсетіледі.
11. Қосылымды тексеру үшін **RETURN** түймешігін басып **Network Test** таңдаңыз да, содан кейін **ENTER** түймешігін басыңыз.

Network Setup (Ad-Hoc)

Мобильді құралды бір деңгейлі желі арқылы “Samsung Wireless LAN Adapter” адаптері көмегімен, кіру протоколын қолданбай желіге жалғауыңызға болады.

Жаңа Ad-нос құралына қосылу

1. “PBC (WPS) арқылы орнату” тармағында көрсетілген 1 - 6-ші қадамдарды орындаңыз (б. 27).
2. **Select a network** параметрін таңдаңыз. Құрылғы/желілер тізімі көрсетіледі.
3. Құрылғы тізімінде тұрған кезде, қашықтан басқару пультіндегі көк түймешікті басыңыз.
 **Ad-hoc is a direct Wi-Fi connection with cell phone or PC. The existing network system may have limited functionality. Do you want to change the network connection?** хабары пайда болады.
4. Көрсетілген **Network Name(SSID)** және **Security Key** екеуін, қосқыңыз келген құралға енгізіңіз.

Бар Ad-нос құралын қалай қосу қажет

1. “PBC (WPS) арқылы орнату” тармағында көрсетілген 1 - 6-шы қадамдарды орындаңыз (б. 27).
2. **Select a network** параметрін таңдаңыз. Құрылғы/Желі тізімі көрсетіледі.
3. Қажетті құралды Құралдар тізімінен таңдаңыз.
4. Қауіпсіздік кілті қажет болса, қауіпсіздік кілті мәнін енгізіңіз.
 Желі дұрыс жұмыс жасамаса, **Network Name(SSID)** және **Security Key** дұрыстығын қайта тексеріңіз. **Security Key** ақаулық тудыруы мүмкін.

Network Setup (Manual)

Басқа тәсілдер жұмыс істемесе, желі параметрлері мәндерін қолдан көрсетуіңіз қажет.



Желі қосылымы үшін қажетті мәндерді алу

Windows жүйесі бар компьютерлер үшін желі қосылымы параметрлерін алу үшін мына қадамдарды орындаңыз:

1. Бейнебеттің оң жақ астында орналасқан Желі белгішесін басыңыз.
2. Қалқымалы мәзірден Қалып-күй қойындысын басыңыз.
3. Ашылған тілқатысу терезесіндегі Қолдау көрсету қойындысын басыңыз.
4. Қолдау көрсету қойындысынан, Толық ақпарат түймешігін басыңыз. Желі параметрлері көрсетіледі.

Қосылым параметрін қолдан орнату

Желі қосылым параметрі мәндерін қолдан орнату үшін мына қадамдарды орындаңыз:

1. “PBC (WPS) арқылы орнату” тармағында көрсетілген 1 - 6-шы қадамдарды орындаңыз (б. 27).
2. ▼ түймешігін басып, **Internet Protocol Setup** мәзірін таңдаңыз да, содан кейін **ENTER**  түймешігін басыңыз. ▲ немесе ▼ түймешігі арқылы **Manual** параметрін таңдап, содан кейін **ENTER**  түймешігін басыңыз.
3. Бірінші жолаққа (IP мекенжайы) өту үшін ▼ түймешігін басыңыз.
4. Сандарды көрсету үшін сандары бар түймешіктерді қолданыңыз.
5. Жолақтың біріне қажетті мәнді енгізгеннен кейін, келесі жолаққа өту үшін ► түймешігін басыңыз. Жоғары, төмен және кері жылжу үшін басқа көрсеткі түймешіктерді қолдануыңызға болады.
6. **IP Address, Subnet Mask**, және **Gateway** мәндерін енгізіңіз.
7. ▲ немесе ▼ түймешігін, **DNS** параметріне бару үшін қолданыңыз.
8. Бірінші DNS жолағына өту үшін ▼ түймешігін басыңыз. Сандарды жоғарыда көрсетілгендей енгізіңіз.
9. Әрекет аяқталған кезде ▲ түймешігін басып, **Select a Network** параметріне барыңыз. Желіні таңдаңыз да, содан кейін **ENTER**  түймешігін басыңыз.
10. "Автоматты қосылым параметрін орнату" (б. 28) тармағындағы 4-ші қадамға барып, осы қадамнан басталған әрекеттерді орындаңыз.

Егер теледидарды интернетке қосу мүмкін болмаса

Теледидарыңызды егер интернет провайдері ДК немесе модемнің MAC мекенжайын (әмбебап анықтағыш нөмір) тұрақты түрде тіркеуге алса, содан кейін интернетке қосылғыңыз келген сайын, интернетке рұқсатсыз кіруден сақтандыру үшін, осы нөмірдің түпнұсқалығын растауды талап еткен жағдайда қосыла алмауыңыз мүмкін. Теледидарыңыздың MAC мекенжайы басқа болғандықтан, интернет провайдері өз MAC мекенжайының түпнұсқалығын растай алмайды да, теледидарыңыз интернетке қосыла алмайды.

Бұл мәселені шешу үшін өз интернет провайдеріңізден ДК-ден басқа (мысалы, теледидарды) құралды интернетке қалай қосу қажет екенін сұраңыз.

Егер интернет провайдері интернетке қосылу үшін ID немесе құпиясөзді қажет етсе, теледидарыңыз интернетке қосыла алмауы мүмкін. Бұндай жағдайда, интернетке қосылу үшін ID немесе құпиясөзді көрсетуіңіз қажет.

Брандмауэрге қатысты мәселе туындағанда интернет қосылымы жүзеге аспауы мүмкін. Бұндай жағдай орын алса, интернет провайдеріне хабарласыңыз.

Интернет провайдері берген нұсқауларды орындасаңыз да, интернетке қосыла алмасаңыз Samsung Electronics компаниясына 1-800-SAMSUNG бойынша хабарласыңыз.

Кеңейтілген функциялары

Media Play

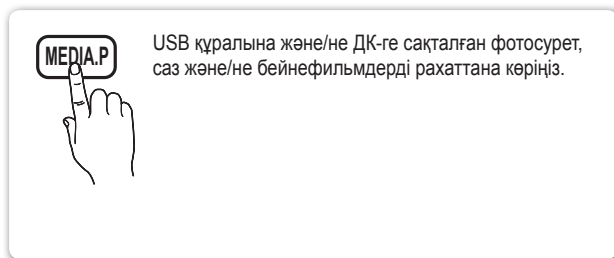

USB құралын жалғау

1. Теледидарыңызды қосыңыз.
2. Фотосурет, музыка және/немесе бейнефайлдар сақталған USB құрылғысын теледидардың бүйіріндегі **USB 1 (HDD)** немесе **USB 2** ұяшығына жалғаңыз.
3. USB теледидарға жалғанған кезде қалқымалы терезе пайда болады. Содан кейін **Media Play** функциясын таңдауыңызға болады.

Теледидардың артқы панелі

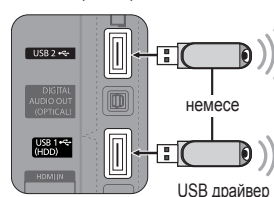

ДК-ге желі арқылы қосылу

You can play pictures, music and videos saved on your PC through a network connection in the **Media Play** mode.

Media Play функциясын ДК-де сақталған файл арқылы қолдансаңыз, "www.samsung.com" торабынан "PC Share Manager" және пайдаланушы нұсқаулығын қотарып алуыңыз керек.

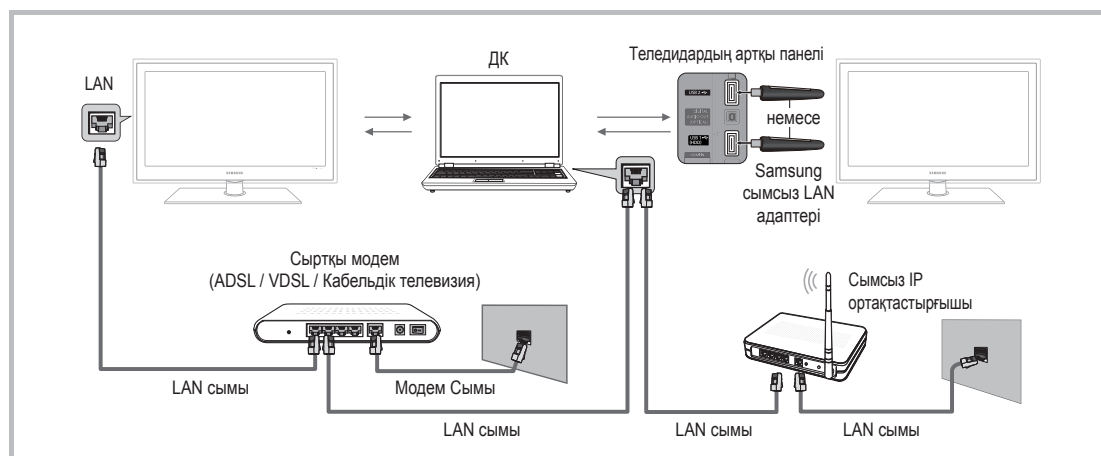

1. Желіні теңшеу туралы толығырақ ақпарат алу үшін "Желіге қосылу" тарауын қараңыз. (б. 24).
 - Теледидар мен компьютердің екеуін де бір ішкі желіде орналастырған дұрыс. Теледидардың ішкі желісінің мекенжайы мен ДК IP мекенжайларының алдыңғы 3 бөлігі бірдей болуы керек және тек соңғы бөлігі (хост мекенжайы) өзгертілуге тиіс. (мысалы, IP мекенжай: 123.456.789.**)
2. "Samsung PC Share Manager" бағдарламасы орнатылатын ДК мен сыртқы модемді LAN сымы арқылы өзара жалғаңыз.
 - Теледидарды ДК-ге, ортақтастырғыш (Роутер) құралын қолданбай, тура жалғауға болады.

- ✎ ДК-ге желі арқылы қосылған кезде ешбір функцияға қолдау көрсетілмейді.
 - **Background Music** және **Background Music Setting** функциялары.
 - Файлдарды бапталымы бойынша **Photos, Music** және **Videos** қалталарында сұрыптау.
 - Бейнефайл ойнатылып тұрса, ⏮ (REW) немесе ⏭ (FF) түймешіктері.
- ✎ Divx DRM, Multi-audio, кіріктірілген титрға қолдау көрсетілмейді.
- ✎ Samsung PC Share manager бағдарламасын орнату үшін компьютердегі брандмауэр рұқсаты қажет.
- ✎ **Media Play** режимін желі арқылы қосылған кезде қолдансаңыз, сервер функцияларына қарай:
 - Сұрыптау тәсілі басқаша болуы мүмкін.
 - Сценарийді іздеу функциясына қолдау көрсетілмеуі мүмкін.
 - Бейнефильмді жалғастырып ойнататын **Play Continuously** функциясына қолдау көрсетілмеуі мүмкін.
 - **Play Continuously** функциясы, пайдаланушы көп болған кезде жұмыс істемейді. (Бұл функцияның жадында бейнефильмнің ең соңғы пайдаланушы тоқтаған жері ғана сақталады.)
 - ◀ немесе ▶ түймешігі мазмұнда қамтылған ақпараттың түріне қарай жұмыс істемейді мүмкін.
 - Видео файлды сымсыз желі арқылы ойнатқан кезде, файл кідіріп қалатын жағдай орын алса, желіге сым арқылы қосылуды ұсынамыз.
- ✎ Бұл лицензиясы жоқ мультимедиа файлдарын дұрыс ойнатпауы мүмкін.
- ✎ **Media Play** функциясын қолданардың алдында білуге тиіс нәрселер
 - MTP-ға (мультимедиа тарату протоколы) қолдау көрсетілмейді.
 - Файл жүйесі FAT16, FAT32 және NTFS протоколдарын қолдайды.
 - USB сандық камералары мен аудио құрылғыларының кейбір түрлері бұл теледидарға сәйкес келмеуі мүмкін.
 - Media Play тек USB Mass Storage Class (MSC) санатындағы құралдарды ғана қолдайды. MSC – деректерді топтастыра жинайтын, ағытпалы жинақтауыш құрылғысы. MSC құрылғылары деп Thumb дискілері, флэш карта оқу құралдары мен USB HDD құрылғыларын (USB HUB құрылғыларына қолдау көрсетілмейді) айтамыз. Құралдарды теледидардың USB ұяшығына тура жалғау керек.
 - Құрылғыны теледидарға қоспас бұрын деректер бұзылып немесе жойылып кетудің алдын алу үшін файлдардың сақтық көшірмесін жасаңыз. SAMSUNG қандай да дерек файлының бұзылуы немесе деректің жойылып кетуіне жауапты емес.
 - USB HDD құралын арнайы ұяшыққа, **USB 1 (HDD)** ұяшығына жалғаңыз.
 - USB құралын мәліметті түсіру кезінде ажыратпаңыз.
 - Бейненің ажыратымдылық деңгейі неғұрлым жоғары болса, оны бейнебетке шығару да соғұрлым көп уақыт алады.
 - Ең үлкен қолдау көрсетілетін JPEG ажыратымдылығы – 15360X8640 пиксел.
 - Қолдау көрсетілмейтін немесе бүлінген файлдар үшін “Not Supported File Format” хабары көрсетіледі.
 - Егер файлдар негізгі көрінісі арқылы сұрыпталатын болса, әр қалтада шамамен 1000 файлға дейін көрсетуге болады.
 - Ақылы веб-тораптан қотарылған DRM жүйесі бар MP3 файлдарды ойнату мүмкін емес. Сандық құқықтарды басқару (СҚБ) мазмұнның жасалуына, мазмұнның тұтас әрі бүтін таратылуы мен басқарылуына, соның ішінде мазмұнды ұсынушылардың құқықтары мен мүдделерін қорғауға, мазмұнның заңсыз көшірмесін жасауға жол бермеуге, сондай-ақ есепшоттар мен төлемдерді басқаруға қолдау көрсететін технология болып табылады.
 - Егер 2-ден артық PTP құрылғысы жалғанса, бір мезгілде соның біреуін ғана пайдалануға болады.
 - Егер бірнеше MSC құрылғысы жалғанса, оның кейбіреуі танылмауы мүмкін. Егер құрылғыға көп қуат қажет болса (500mA немесе 5B-тан астам), USB құралына қолдау көрсетілмеуі мүмкін.
 - Егер USB құралын жалғау немесе пайдалану барысында асқын қуат туралы хабар көрінсе, құрал танылмауы немесе дұрыс жұмыс істемейді мүмкін.
 - **Auto Protection Time** параметрінде көрсетілген уақыт ішінде теледидардан ешнәрсе көрсетілмесе, бейнебет қорғағыш іске қосылады.
 - Кейбір сыртқы тұрғылықты диск құралдарының қуатты үнемдейтін режимі, оларды теледидарға жалғағанда автоматты түрде іске қосылады.
 - Егер USB ұзартқыш сымы қолданылса, USB құралы танылмауы немесе құралдағы файлдар оқылмауы мүмкін.
 - Егер теледидарға жалғанған USB құралы танылмаса, құралдағы файлдар бүлінген болуы мүмкін немесе тізімдегі файл ойнатылмауы мүмкін. USB құралын ДК-ге жалғап, құралды форматтаңыз да, қосылымды тексеріңіз.
 - ДК-де жойылған файл, Медиа ойнату іске қосылған кезде қайта табылса, файлды ДК-ден біржола жою үшін “Empty the Recycle Bin” функциясын қолданыңыз.

Кеңейтілген функциялары

Бейнебет көрінісі

Қажетті файлға жоғары/төмен/оң/сол түймешіктері арқылы, содан кейін **ENTER** немесе **▶** (Play) түймешігін басып өтіңіз. Файл ойнатылады.

Media Play бастапқы бетінде **View Devices** және **Home** режимдеріне қолдау көрсетеді.

Information: Таңдалған файл атауы мен файлдар санын және бетін нақтылап алуыңызға болады.

Сұрыптау тізімі бөлімі: Сұрыптау стандартын көрсетеді.

Сұрыптау стандарты мазмұн түріне байланысты әр түрлі болады.

Файл тізімі бөлімі: Әр санат бойынша сұрыпталған файлдар мен топтарды құлтай аласыз.

Іске қосу түймешіктері

- ▲ Қызыл (Change Device):** Жалғанған құрылғыны таңдайды.
- Жасыл (Preference):** Файл көрінісін орнатады: (Негізгі көріністе қолдау көрсетілмейді)
- Yellow (Select):** Файл тізімінен бірнеше файлды таңдайды. Таңдалған файлдар таңбамен белгіленеді.
- Көк (Sorting):** Сұрыптау тізімін таңдайды.
- ☰ Tools:** Параметр мәзірін бейнебетке шығарады.

◀▶ (REW) немесе ▶▶ (FF) түймешігін қолданып, файл тізімін алдыңғы немесе келесі бетке жылжытуға болады.

Videos

Бейнефайлды ойнату

- ◀ немесе ▶ түймешігін басып, **Videos** параметрін таңдаңыз да, содан кейін **ENTER** түймешігін **Media Play** мәзірінен басыңыз.
- Файл тізімінен қажетті файлды таңдау үшін ◀/▶/▲/▼ түймешігін басыңыз.
- ENTER** түймешігін немесе ▶ (Play) түймешігін басыңыз.
 - Таңдалған файл ойнатылу уақытымен бірге жоғарғы жақта көрсетіледі.
 - Бейнефайлдың ойнатылатын уақыты белгісіз болса, ойнату уақыты мен үрдісі жолағы көрсетілмейді.
 - Бейнефильм ойнату барысында, ◀ және ▶ түймешігін қолданып шарлауға болады.

Бұл режимде Game ішіндегі бейне-клиптерді көріп рахаттануыңызға болады, бірақ Game өзін ойната алмайсыз.

- Қолдау көрсетілетін субтитр пішімдері

Атауы	Файл кеңейтімі	Пішімі
MPEG-4 уақытқа негізделген мәтін	.txt	XML
SAMI	.smi	HTML
SubRip	.srt	жолға негізделген
SubViewer	.sub	жолға негізделген
Micro DVD	.sub or .txt	жолға негізделген

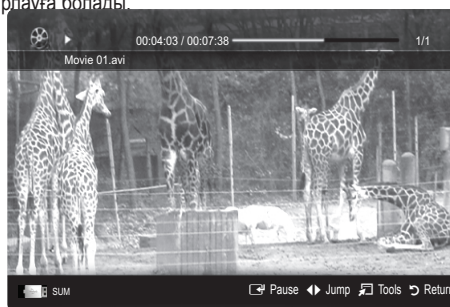

- Қолдау көрсетілетін бейне пішімдер

Файл кеңейтімі	Кассета	Видео кодек	Ажыратымдылық	Кадр алмасу жиілігі (fps)	Бит жиілігі (Mbps)	Аудио кодек
*.avi *.mkv	AVI MKV	Divx 3.11 / 4.x / 5.1 / 6.0	1920x1080	6 ~ 30	8	MP3 / AC3 / LPCM / ADPCM / DTS Core
		XviD	1920x1080	6 ~ 30	8	
		H.264 BP / MP / HP	1920x1080	6 ~ 30	25	
		MPEG4 SP / ASP	1920x1080	6 ~ 30	8	
*.asf	ASF	Divx 3.11 / 4.x / 5.1 / 6.0	1920x1080	6 ~ 30	8	MP3 / AC3 / LPCM / ADPCM / WMA
		XviD	1920x1080	6 ~ 30	8	
		H.264 BP / MP / HP	1920x1080	6 ~ 30	25	
		MPEG4 SP / ASP	1920x1080	6 ~ 30	8	
*.wmv	ASF	Window Media Video v9	1920x1080	6 ~ 30	25	WMA
*.mp4	MP4	H.264 BP / MP / HP	1920x1080	6 ~ 30	25	MP3 / ADPCM / AAC
		MPEG4 SP / ASP	1920x1080	6 ~ 30	8	
		XVID	1920x1080	6 ~ 30	8	
*.3gp	3GPP	H.264 BP / MP / HP	1920x1080	6 ~ 30	25	ADPCM / AAC / HE-AAC
		MPEG4 SP / ASP	1920x1080	6 ~ 30	8	
*.vro *.vob	VRO VOB	MPEG1	1920x1080	24 / 25 / 30	30	AC3 / MPEG / LPCM
		MPEG2	1920x1080	24 / 25 / 30	30	
*.mpg *.mpeg	PS	MPEG1	1920x1080	24 / 25 / 30	30	AC3 / MPEG / LPCM / AAC
		MPEG2	1920x1080	24 / 25 / 30	30	
		H.264	1920x1080	6 ~ 30	25	
*.ts *.tp *.trp	TS	MPEG2	1920x1080	24 / 25 / 30	30	AC3 / AAC / MP3 / DD+ / HE-AAC
		H.264	1920x1080	6 ~ 30	25	
		VC1	1920x1080	6 ~ 30	25	

Басқа шектеулер

ЕСКЕРІМ

- Кодек мазмұнына байланысты мәселелер туындаса, кодекке қолдау көрсетілмейді.
- Кассетаға қатысты ақпарат теріс болса және файлға қатысты қателік көрсетілсе, кассета дұрыс ойнамайды.
- Егер мазмұнның стандартты бит жиілігі/кадр алмасу жиілігі, жоғары кестеде көрсетілген сыйысымды кадр алмасу/секунд мандерінен жоғары болса, үнділік немесе видео дұрыс естілмеуі, көрсетілмеуі мүмкін.
- Егер индекс кестесіне қатысты қателік орын алса, Іздеу (Jump) функциясына қолдау көрсетілмейді.

Video Decoder	Audio Decoder
<ul style="list-style-type: none"> • H.264 дейін, 4.1 деңгейіне дейін қолдау көрсетеді • H.264 FMO / ASO / RS, VC1 SP / MP / AP L4 және AVCHD қолдау көрсетпейді. • GMC режиміне қолдау көрсетілмейді. • H.263 қолдау көрсетілмейді. 	<ul style="list-style-type: none"> • WMA 7, 8, 9, STD қолдау көрсетеді • WMA 9 PRO, 2 арналы артық мульти-арнаға қолдау көрсетпейді немесе аудионы әлсіретеді. • WMA үлгісін алу жиілігі 22050Гц моно режиміне қолдау көрсетілмейді.

Кеңейтілген функциялары

Бейнефайлды үздіксіз ойнату (Ойнатуды жалғастыру)

Егер сіз бейнефильм ойнату функциясынан шықсаңыз, кейінірек файлды тоқтаған жерінен бастап ойната аласыз.

1. Үздіксіз ойнатқыңыз келген бейнефайлды ◀ немесе ▶ түймешігін басу арқылы файлдар тізімі бөлімінен таңдаңыз.
2. ▶ (Play) / ENTER түймешігін басыңыз.
3. Көк түймешікті басу арқылы **Play Continuously** (Ойнатуды жалғастыру) таңдаңыз. Бейнефайл ойнату кезінде тоқтаған жерінен бастап ойналады.
 - ✎ Ойнатуды жалғастырған кезде көк түймешік іске қосылады.
 - ✎ **Cont. movie play help** функциясы **On** қалпына **Settings** мәзірінде қойылса, бейнефайлды ойнатуды жалғастырған кезде қалқылмалы хабар көрсетіледі.

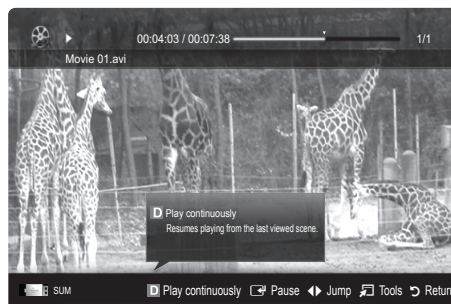

Music

Саз ойнату

1. ◀ немесе ▶ түймешігін басып, **Music** параметрін таңдаңыз да, содан кейін ENTER түймешігін **Media Play** мәзірінен басыңыз.
2. Файл тізімінен қажетті файлды таңдау үшін ◀/▶/▲/▼ түймешігін басыңыз.
3. ENTER түймешігін немесе ▶ (Play) түймешігін басыңыз.
 - Саз ойнату барысында, ◀ және ▶ түймешігін қолданып шарлауға болады.
 - ◀ (REW) және ▶ (FF) түймешіктері ойнату кезінде жұмыс істемейді.

✎ Тек MP3 және PCM файл кеңейтімдері бар файлдарды ғана көрсетеді. Басқа кеңейтімі бар файлдар, тіпті олар осы USB құралында сақталса да, көрсетілмейді.

✎ MP3 файлдары ойнап тұрғанда үнділік біртүрлі болып шықса, **Equalizer** параметрін **Sound** мәзірінен таңдап реттеңіз. (Жиілігі шамадан тыс төмендетілген MP3 файл дыбыс ақауларына әкелуі мүмкін.)

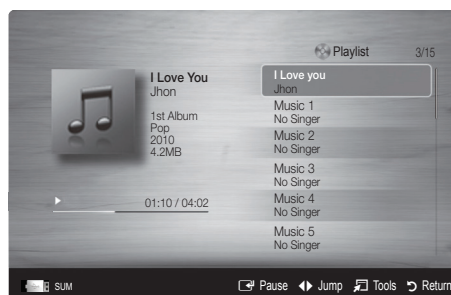

Photos

Фотосуретті (немесе слайд көрмесін) қарау

1. ◀ немесе ▶ түймешігін басып, **Photos** параметрін таңдаңыз да, содан кейін ENTER түймешігін **Media Play** мәзірінен басыңыз.
2. Файл тізімінен қажетті файлды таңдау үшін ◀/▶/▲/▼ түймешігін басыңыз.
3. ENTER түймешігін немесе ▶ (Play) түймешігін басыңыз.
 - Фотосуреттер тізімі көрсетіліп тұрғанда, слайд көрмесін бастау үшін қашықтан басқару пультіңдегі ▶ (Play) / ENTER түймешігін басыңыз.
 - Файлдар тізімі бөліміндегі барлық файлдар Слайд Көрмесінде қолданылады.
 - Слайд көрмесі кезінде файлдар ағымдық суреттен бастап көрсетіледі.

✎ Слайд көрмесін көрсету кезінде, **Background Music** функциясы **On** қалпына қойылған жағдайда, сазды файлдар автоматты түрде ойналады.

✎ **BGM Mode** режимін, BGM қотару үрдісі аяқталғанша өзгерту мүмкін емес.



Бірнеше файлдарды ойнату

Таңдаулы бейне/саз/фотосуреттерді ойнату

1. Қажетті файлды таңдау үшін файл тізіміндегі сары түймешікті басыңыз.
2. Бірнеше файлды таңдау үшін жоғарыдағы әрекетті қайталаңыз.

ЕСКЕРІМ

- Таңдалған файлдардың сол жағында ✓ белгісі пайда болады.
- Файлдарды бөлектемеу үшін сары түймешікті қайта басыңыз.
- Таңдалған файлдардың бәрін бөлектемей тастау үшін **TOOLS** түймешігін басып **Deselect All** таңдаңыз.

3. **TOOLS** түймешігін басып, **Play Selected Contents** таңдаңыз.



Бейне/саз/фотосурет файлдары тобын ойнату

1. Файл тізімі көрсетілген кезде, қажетті топтағы кез келген файлды таңдаңыз.
2. **TOOLS** түймешігін басып, **Play Current Group** таңдаңыз.

"Медиа ойнату" қосымша функциясы

Файл тізімін сұрыптау

Файлдарды сұрыптау үшін файл тізіміндегі көк түймешікті басыңыз.

Санаты	Амалдар	Videos	Music	Photos
Негізгі көрініс	Қалтаны тұтастай көрсетеді. Фотосуретті қалтаны таңдау арқылы қарауыңызға болады.	▼	▼	▼
Атауы	Бейне файл атауларын таңба/сан/әліпби/арнайы ретпен сұрыптайды және бейнелейді.	▼	▼	▼
Қалаған параметр	Файлды қалаған параметр бойынша сұрыптайды және бейнелейді. Файл тізімі бөліміндегі жасыл түймешікті қолданып, өз қалауыңызды өзгерте аласыз.	▼	▼	▼
Соңғы ай-күн	Файлдарды ең соңғы ай-күні бойынша сұрыптап, көрсетеді.	▼		▼
Ерте ай-күн	Файлдарды ескі ай-күні бойынша сұрыптап, көрсетеді.	▼		▼
Орындаушы	Сазды файлдарды орындаушылардың аттарының әліпбилік ретімен сұрыптайды.		▼	
Альбом	Сазды файлдарды альбом аттарының әліпбилік ретімен сұрыптайды.		▼	
Жанр	Сазды файлдарды жанры бойынша сұрыптайды.		▼	
Режим	Сазды файлдарды сарыны бойынша сұрыптайды. Саздың сарыны туралы ақпаратты өзгертуге болады.		▼	
Ай бойынша	Фотосуреттерді ай параметрі бойынша сұрыптайды, көрсетеді. Жылына емес, тек айына (қаңтардан желтоқсанға дейін) қарап сұрыптайды.			▼

Кеңейтілген функциялары

Бейне/саз/фотосуреттерді ойнату параметрлері мәзірі

Файлды ойнату кезінде **TOOLS** түймешігін басыңыз.

Санаты	Амалдар	Videos	Music	Photos
Title	Басқа файлға тура өтуіңізге болады.	▼		
Repeat Mode	Бейнефайл мен саз файлдарын қайта-қайта ойнатуыңызға болады.	▼	▼	
Picture Size	Сурет өлшемін қалауыңызға сай реттеуіңізге болады.	▼		
Picture Setting	Сурет параметрлерін реттеуіңізге болады. (б. 15, 16, 17)	▼		▼
Sound Setting	Үнділік параметрлерін реттеуіңізге болады. (б. 17, 18, 19)	▼	▼	▼
Subtitle Setting	Бейнефайлдарды субтитрімен бірге ойнатуыңызға болады. Бұл функция субтитр файлының атауы, бейнефайл атауымен бірдей болса ғана жұмыс істейді.	▼		
Stop Slide Show / Start Slide Show	Слайд көрмесін бастауға немесе тоқтатуға болады.			▼
Slide Show Speed	Слайд көрмесін көрсету кезінде слайд көрмесінің жылдамдығын таңдай аласыз.			▼
Background Music	Өндік әуенді орнатып оны, Слайд көрмесін қарау кезінде таңдауыңызға болады.			▼
Zoom	Суреттерді экранға толық шығара аласыз.			▼
Rotate	Суреттерді экранға толық шығып тұрған кезінде айналдыра аласыз.			▼
Information	Ойнатылған файл туралы толық ақпарат аласыз.	▼	▼	▼

Settings

Параметрлерді орнату мәзірін қолдану

- **Cont. movie play help (Ойнатуды жалғастыру) (On / Off):** Бейнефайлды үздіксіз ойнату үшін, қалқымалы анықтамалық хабарды бейнелеу үшін таңдаңыз.
- **Get the DivX® VOD registration code:** Теледидарға рұқсат етілген тіркеу кодын көрсетеді. Егер сіз DivX веб-торабына кіріп, тіркеу кодын жеке тіркелгіңізге тіркесеңіз, VOD тіркеу файлын қотарып ала аласыз. Егер VOD тіркеу файлын Media Play функциясының көмегімен ойнатсаңыз, тіркеу аяқталады.
 DivX® VOD туралы толығырақ ақпарат алу үшін "www.DivX.com" торабына барыңыз.
- **Get the DivX® VOD deactivation code:** DivX® VOD тіркелмеген жағдайда, тіркеуді ажырату коды көрсетіледі. Егер DivX® VOD тіркелген кезде осы функция орындалса, ағымдық DivX® VOD тіркелуі ажыратылады.
- **Information:** Жалғанған құрылғы туралы ақпарат алу үшін таңдаңыз.

Anynet+ т дегеніміз не? **TOOLS**

Anynet+ дегеніміз, Anynet функциясын қолдайтын, барлық жалғаулы тұрған Samsung құрылғыларын, Samsung қашықтан басқару пультімен басқаруға мүмкіндік беретін функция. Anynet+ жүйесін Anynet+ функциясы бар Samsung құрылғыларында ғана пайдалануға болады. Өз Samsung құрылғыңызда бұл функцияның бар-жоғын білу үшін онда Anynet+ логотипінің бар-жоғын тексеріңіз.

Үй кинотеатрына жалғау үшін

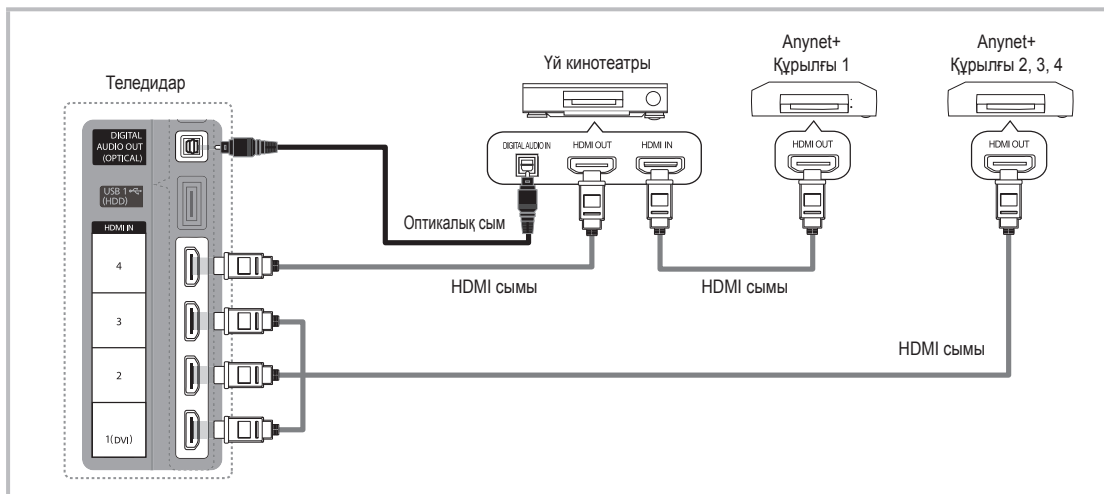

1. Теледидардағы **HDMI IN(1(DVI), 2, 3 немесе 4)** ұяшығын және тиісті Anynet+ құрылғысындағы **HDMI OUT** ұяшығын HDMI сымы арқылы жалғаңыз.
2. Үй кинотеатрының **HDMI IN** ұяшығын және тиісті Anynet+ құрылғысындағы **HDMI OUT** ұяшығын HDMI сымы арқылы жалғаңыз.

ЕСКЕРІМ

- Теледидардағы **DIGITAL AUDIO OUT (OPTICAL)** ұяшығы мен үй кинотеатрындағы сандық аудио кіріс ұяшығын оптикалық сыммен жалғаңыз.
- Жоғарыда көрсетілген қосылымды жүзеге асырған соң, оптикалық ұяшық тек 2 арналық аудио сигнал шығарады. Дыбыс тек үй кинотеатрының алдыңғы, сол және оң жақ үндеткіштерінен және төменгі жиілікті үндеткіштен шығады. Егер 5.1 арналық аудио сигналды естігіңіз келсе, DVD ойнатқыш / Спутниктік ресивердегі (яғни, 1-ші не 2-ші Anynet Құралы) **DIGITAL AUDIO OUT (OPTICAL)** ұяшығын теледидарға емес, тікелей дыбыс зорайтқышқа не үй кинотеатрына жалғаңыз.
- Тек бір үй кинотеатрын жалғаңыз.
- Anynet+ құрылғысын HDMI сымы арқылы жалғауға болады. Кейбір HDMI сымдары Anynet+ функциясын қолдамауы мүмкін.
- Anynet+ тек Anynet+ функциясын қолдайтын аудио-видео құрылғы Күту режимінде не Оп қалпында тұрса ғана жұмыс жасайды.
- Anynet+ жалпы саны 12-ге дейінгі аудио-видео құрылғыларды қолдайды. Бір уақытта тек 3 бірдей құрылғыларды қосуға болатынын ескеріңіз.

Кеңейтілген функциялары

AnyNet+ мәзірі

AnyNet+ мәзірі теледидарға қосылған AnyNet+ құрылғыларының қалып-күйі мен түріне байланысты өзгереді.

AnyNet+ мәзірі	Сипаттама
View TV	AnyNet+ режимін теледидар таратылымы режиміне ауыстырады.
Device List	AnyNet+ құрылғылары тізімін көрсетеді.
(device_name) MENU	Жалғанған құрылғы мәзірлерін көрсетеді. Мысалы, DVD жазғыш жалғанған болса, DVD ойнатқыштың диск мәзірі пайда болады.
(device_name) INFO	Жалғанған құрылғының ойнату мәзірін көрсетеді. Мысалы, DVD жазғыш жалғанған болса, DVD ойнатқыштың ойнату мәзірі пайда болады.
Recording: (*жазғыш)	Жазу құрылғысының көмегімен бірден жаза бастайды. (Бұл тек жазу функциясы бар құрылғыларда ғана жұмыс істейді).
Stop Recording: (*жазғыш)	Жазуды тоқтатады.
Receiver	Дыбыс ресивер арқылы шығады.

Егер жалғанған жазу құрылғыларының саны бірнешеу болса, олар (*жазғыш) ретінде бейнеленеді, ал қосылып тұрған жазғыш құрылғы тек біреу ғана болса, ол (*құрылғы_аты) ретінде көрінеді.

AnyNet+ параметрлерін баптау

■ Setup

AnyNet+ (HDMI-CEC) (Off / On): AnyNet+ функциясын қолдану үшін **AnyNet+ (HDMI-CEC) On** қалпында тұруға тиіс.



 **AnyNet+ (HDMI-CEC)** функциясын өшірген кезде, AnyNet+ функциясына қатысты іс-әрекеттердің барлығы біржола тоқтайды.

Auto Turn Off (No / Yes): AnyNet+ құрылғысы теледидар өшірілген кезде автоматты түрде өшетін етіп баптау.

 AnyNet+ функциясын пайдалану үшін, теледидардағы белсенді сигнал көзі "TV" режиміне қойылуға тиіс.







 Сыртқы құрылғы әлі жазып жатса да тоқтауы мүмкін.

AnyNet+ құрылғыларының бірінен біріне өту

- Теледидарға жалғанған AnyNet+ құрылғыларының тізімі беріледі.
 -  Егер қажетті құралды таба алмасаңыз, қызыл түймешікті басып тізімді жаңартыңыз.
- Құрылғыны таңдаңыз да, **ENTER**  түймешігін басыңыз. Таңдалған құрылғыға ауыса аласыз.
 -  **AnyNet+ (HDMI-CEC)** құрылғысын **On** қалпына **Application** мәзірі арқылы қойған кезде ғана **Device List** мәзірі пайда болады.
 - Таңдалған құрылғыға ауысуға 2 минут кетуі мүмкін. Қосылу үрдісі жүріп жатқан сәтте, бұл іс-әрекетті біржола тоқтатуға болмайды.
 - SOURCE** түймешігін басы арқылы сыртқы кіріс режимін таңдасаңыз, AnyNet+ функциясын қолдана алмайсыз. AnyNet+ құрылғысына **Device List** арқылы қосылуды ұмытпаңыз.

Recording



Теледидар бағдарламасын Samsung жазу құрылғысы арқылы жазуыңызға болады.

- Recording** таңдау.
 -  Жазу құралдарының саны екіден артық болса
 - Бірнеше жазу құрылғысы жалғанған кезде жазу құрылғыларының тізімі беріледі. Жазу құралдарының бірін **Device List** арқылы таңдаңыз.
 -  Жазу құрылғысы бейнебетте көрінбесе **Device List** таңдаңыз да, құрылғыларды іздеу үшін қызыл түймешікті басыңыз.
- Шығу үшін **EXIT** түймешігін басыңыз.
 -  Ақпаратты **Recording:** (құрылғы_атауы) арқылы жазыңыз.
 -   (REC) түймешігін басқан кезде, ағымдық көріп отырған бағдарлама жазылады. Егер басқа құрылғыдан видео көріп отырсаңыз, онда осы видео жазылады.
 -  Жазуды бастамай тұрып, антенна ұяшығының жазу құрылғысына дұрыс қосылғанын тексеру керек. Антеннаны жазу құрылғысына дұрыс жалғау үшін, жазу құрылғысының пайдаланушы нұсқаулығын қараңыз.

Ресивер арқылы тыңдау

Дыбысты **TV Speaker** орнына ресивер (яғни үй театры) арқылы тыңдауға болады.



1. **Receiver** таңдаңыз да, **On** қалпына қойыңыз.
2. Шығу үшін **EXIT** түймешігін басыңыз.

-  Егер қабылдағыш аудио сигналдарды ғана қолдаса, ол құрылғылар тізімінде көрінбеуі мүмкін.
-  Ресивердің оптикалық кіріс ұяшығын теледидардың **DIGITAL AUDIO OUT (OPTICAL)** оптикалық шығыс ұяшығына дұрыс жалғаған кезде ғана ол жұмыс жасайды.
-  Ресивер (яғни, үй кинотеатры) қосулы тұрғанда, теледидардың оптикалық ұяшығынан дыбыс шыққанын естисіз. Теледидар DTV (әуе) сигналын бейнелеген кезде теледидар 5.1 арналық дыбысты ресиверге жібереді. Сигнал көзі теледидарға HDMI арқылы жалғанған DVD сияқты сандық құралас құрылғы болса, үй кинотеатрының қабылдағышынан тек 2 арналық дыбыс шығады.

ЕСКЕРІМ

- Anynet+ құрылғыларын теледидар панеліндегі түймешіктерді емес, тек қашықтан басқару пультін қолданып басқара аласыз.
- Белгілі бір жағдайларда теледидардың қашықтан басқару пульті жұмыс істемеуі мүмкін. Бұндай жағдайда Anynet+ + құрылғысын қайтадан таңдаңыз.
- Anynet+ функциялары басқа өндірушілердің өнімдерін қолданғанда жұмыс істемейді.

Anynet+ ақаулықтарын жою

Ақаулық	Ықтимал шешімі
Anynet+ жұмыс істемейді.	<ul style="list-style-type: none"> • Құрылғының Anynet+ құрылғысы екенін тексеріңіз. Anynet+ жүйесі Anynet+ құрылғыларын ғана қолдайды. • Бір ғана ресиверді (үй кинотеатрын) жалғаңыз. • Anynet+ құрылғысының сымы электр желісіне дұрыс қосылғанын тексеріңіз. • Anynet+ құрылғысының Видео/Аудио/HDMI сымының қосылымын тексеріңіз. • Anynet+ параметрлер мәзірінде Anynet+ (HDMI-CEC) On қалпына қойылғанын тексеріңіз. • Қашықтан басқару пульті теледидар режиміне қойылғанын тексеріңіз. • Anynet+ құрылғысының өз қашықтан басқару пульті қолданылып тұрғанын тексеріңіз. • Кей жағдайларда Anynet+ жұмыс істемейді. (Арналарды іздеу, Media Play не Plug & Play (параметрлерді бастапқы орнату) т.с.с.) • HDMI сымын қосқан және ажыратқан кезде құрылғыларды қайта іздеңіз немесе теледидарды ажыратып, қайта қосыңыз. • Anynet+ құрылғысындағы Anynet+ функциясының оп қалпында тұрғанын тексеріңіз.
Anynet+ функциясын іске қосқым келеді.	<ul style="list-style-type: none"> • Anynet+ құрылғысының теледидарға дұрыс жалғанғанын, Anynet+ параметрлер мәзірінде Anynet+ (HDMI-CEC) On қалпында тұрғанын тексеріңіз. • Anynet+ мәзірін бейнелеу және қажетті мәзірді таңдау үшін TOOLS түймешігін басыңыз.
Anynet+ функциясынан шыққым келеді.	<ul style="list-style-type: none"> • Anynet+ мәзірінен View TV параметрін таңдаңыз. • Теледидардың қашықтан басқару пультіндегі SOURCE түймешігін басыңыз да, Anynet+ құрылғыларынан басқа құрылғыны таңдаңыз. • Теледидар режимін өзгерту үшін P  /  және PRE-CH басыңыз. (Арна түймешігінің тек кіріктірмелі тунері бар Anynet+ құрылғысы қосылмаған жағдайда ғана жұмыс істейтінін есте ұстаңыз.)
Бейнебетте "Connecting to Anynet+ device..." деген жазу пайда болады.	<ul style="list-style-type: none"> • Anynet+ функциясын баптаған кезде немесе қарау режиміне ауысқан кезде қашықтан басқару пультін қолдана алмайсыз. • Қашықтан басқару пультін Anynet+ параметрін орнатып не қарау режиміне өткеннен кейін ғана пайдаланыңыз.
Anynet+ құрылғысы жұмыс істемейді.	<ul style="list-style-type: none"> • Ойнату функциясын Plug & Play (параметрлерді бастапқы орнату) орындалып тұрғанда пайдалана алмайсыз.
Жалғанған құрылғылар бейнебетте көрінбейді.	<ul style="list-style-type: none"> • Құрылғының Anynet+ функцияларын қолдайтын-қолдамайтынын тексеріңіз. • HDMI сымының дұрыс қосылған-қосылмағанын тексеріңіз. • Anynet+ параметрлер мәзірінде Anynet+ (HDMI-CEC) On қалпына қойылғанын тексеріңіз. • Anynet+ құрылғыларын қайта іздеңіз. • Anynet+ құрылғысын тек HDMI сымын қолданып ғана жалғай аласыз. Кейбір HDMI сымдары Anynet+ функциясын қолдамауы мүмкін. • Егер жұмыс, HDMI сымы не қорек сымының ағытылып қалуы немесе электр қуатының болмай қалуы тәрізді әдеттен тыс жағдайларға байланысты тоқтап қалса, құрылғыны қайта іздеңіз.
Теледидар бағдарламасы жазылмайды.	<ul style="list-style-type: none"> • Жазу құрылғысының антенна ұяшығының дұрыс жалғанғанын тексеріңіз.
Ресиверден теледидар дыбыс сигналдары шықпай тұр.	<ul style="list-style-type: none"> • Теледидар мен ресиверді оптикалық сым арқылы жалғаңыз.

Кеңейтілген функциялары

AllShare

AllShare туралы

AllShare - сіздің теледидарыңызды, ұялы телефондарыңыз бен басқа да желі арқылы қосуға болатын құралдарыңызды қосады. Теледидарыңыз арқылы келіп түскен қоңырауларды, SMS хабарлары мен ұялы телефондағы жоспарларды көре аласыз. Сонымен қатар, медиа мазмұндарды, соның ішінде ұялы телефон немесе басқа құралдарда (мысалы, ДК) сақталған видео, фотосурет, сазды желі арқылы, теледидардан басқара отырып көре аласыз. Сонымен қатар, теледидарды веб-сайттарды қарап отырғанда, ұялы телефон үшін монитор ретінде қолдануыңызға болады.

Қосымша ақпаратты “www.samsung.com” веб сайтынан немесе Samsung байланыс орталығына хабарласып алыңыз. Ұялы құрылғыға қосымша бағдарламалық жасақтама орнату қажет болуы мүмкін. Толығырақ ақпаратты тиісті құралдың пайдаланушы нұсқаулығынан қараңыз.

AllShare параметрлерін орнату

Setup

- **Message (On / Off):** Хабар функцияларын қосады және ажыратады (келген қоңыраулар, SMS хабарлар және ұялы телефондағы жоспарлар үшін).
- **Media (On / Off):** Медиа функциясын қосады және ажыратады. Медиа функциясы қосылып тұрғанда, видео, фотосурет, және саз файлдарын ұялы телефон немесе AllShare функциясына қолдау көрсететін құралдардан ойнатады.
- **ScreenShare (On / Off):** Ұялы телефонды қашықтан басқару пультінің орнына қолдану үшін, ScreenShare функциясын қосады немесе ажыратады.
- **TV name:** Теледидарға ұялы телефоннан оңай тауып алу үшін атау тағайындауға мүмкіндік береді.
Егер **User Input** таңдасаңыз, теледидардың атауын OSK (On Screen Keyboard) арқылы теруіңізге болады.

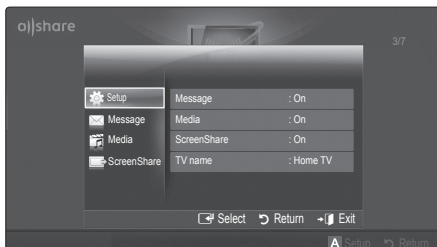

Message / Media / ScreenShare

Message, Media, немесе **ScreenShare** функциясын қолдану үшін, осы теледидарға жалғанған ұялы телефондар немесе құрылғылардың тізімін көрсетеді.

Media функциясы, AllShare қолдайтын мобильді құралдардың барлығында бар.

■ **Allowed / Denied:** Ұялы телефонды ашады/құрсаулайды.

■ **Delete:** Ұялы телефонды тізімнен жояды.

Бұл функция тізімнен мобильді құралдың тек атауын ғана жояды. Егер тізімнен алынған мобильды құрал іске қосылса немесе теледидарға қайта қосылуға әрекет жасаса, қайта тізімде көрсетілуі мүмкін.

Message функциясын пайдалану

Осы функцияны пайдалану арқылы сіз теледидар көріп отырып, ұялы телефонға келіп түскен қоңырауларды, SMS хабарлар мазмұнын және ұялы телефондағы жоспарды, дабыл терезесі арқылы қарай аласыз.

ЕСКЕРІМ

- Дабыл терезесін ажырату үшін **Message** параметрін **Off** қалпына, **AllShare** функциясының **Setup** параметрі арқылы орнатасыз.
- Егер **OK** таңдалса, немесе хабар үш рет көрсетілгеннен кейін **OK** таңдалмаса, хабар жойылады. Хабар ұялы телефоннан жойылмайды.
- Дабыл терезесін бейнебетке **Media Play** т.с.с. қарап отырғанда шығаруға болады. Хабардың мазмұнын қарау үшін теледидарды қарау режиміне қойыңыз.
- Белгісіз ұялы телефоннан келген хабар көрсетілген кезде, **AllShare** хабар мәзірінен ұялы телефонды таңдап, оны құрсаулау үшін **Denied** параметрін таңдаңыз.

Хабарды қарау

Егер теледидар қарап отырғанда жаңа SMS келіп түссе, дабыл терезесі пайда болады. Егер **OK** түймешігін бассаңыз, хабардың мазмұны көрсетіледі.

SMS хабарларын қарау параметрін ұялы телефон арқылы конфигурациялауға болады. Әрекеттер туралы білу үшін ұялы телефонның нұсқаулығын қараңыз.

Кейбір қаріптер бос немесе бұрмаланып бейнеленуі мүмкін.

Келген қоңырау туралы ескерту

Егер теледидар қарап отырғанда қоңырау түссе, дабыл терезесі пайда болады.

Қоңырауларды ретке қою

Теледидар қарап отырғанда, жоспарда жазылған оқиғаны бейнебетке шығару үшін дабыл терезесі пайда болады.

✎ Жоспар мазмұнын қарау параметрін ұялы телефон арқылы конфигурациялауға болады. Әрекеттер туралы білу үшін ұялы телефонның нұсқаулығын қараңыз.

✎ Кейбір арнайы таңбалар бос немесе бұрмаланып бейнеленуі мүмкін.

Media функциясын пайдалану

Ұялы телефоннан жіберілген медиа мазмұнның (бейне, фото, сазды файлдар) теледидарда көрсетілетінін пайдаланушыға ескерту үшін дабыл терезесі пайда болады. Мазмұн дабыл терезесі пайда болғаннан кейін 3 секунд бойы өздігінен ойналады. Егер дабыл терезесі пайда болғанда RETURN не EXIT түймешігін бассаңыз, медиа мазмұндар ойналмайды.

✎ ЕСКЕРІМ

- Егер медиа функциясы ең алғаш рет іске қосылса, қалқымалы терезеден ескерту көрсетіледі. ENTER  түймешігін басып Allow функциясын таңдаңыз да, содан кейін сол құралда Media функциясын қолдана аласыз.

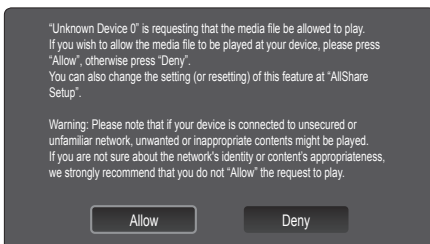

- Ұялы телефоннан медиа мазмұнның келіп түсуін тоқтату үшін Media функциясын AllShare арқылы Off қалпына қойыңыз.
- Мазмұнның ажыратымдылығы мен пішіміне қарай ол теледидарда ойнатылмауы мүмкін.
- ENTER  және  /  түймешіктері медиа мазмұнының түріне қарай жұмыс істемеуі мүмкін.
- Ұялы құрылғыны пайдалану арқылы медиа мазмұнды ойнату үрдісін басқара аласыз. Толығырақ ақпаратты тиісті мобильді құралдың пайдаланушы нұсқаулығынан қараңыз.
- Медиа мазмұнды ДК арқылы ойнатқыңыз келсе, AllShare негізгі бейнебетінде ДК белгішесін таңдаңыз. Содан кейін теледидардың Media Play мәзірі автоматты түрде өзгереді. Қосымша ақпарат алу үшін "Медиа ойнату" тарауын қараңыз (б. 30).

ScreenShare функциясын қолдану



ScreenShare функциясы ұялы телефоннан көрсетілген веб-парақты көрсетеді. ScreenShare функциясын қолдану арқылы, ұялы телефонда сақталған әртүрлі мазмұндарды аша аласыз. Мысалы, оң жақтағы белгіше, ұялы телефондағы мазмұнға кіру терезесін ашады. Ұялы телефондағы әртүрлі файлдарды теледидар арқылы оқуыңызға және телефон кітапшасы мен күнтізбені қарауыңызға болады. Сонымен қатар, телефон кітапшасы арқылы басқа адамға қоңырау шалуыңызға немесе SMS жіберуіңізге болады.

✎ ЕСКЕРІМ

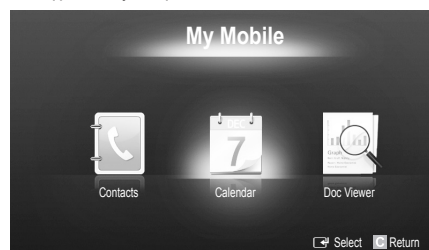
- Samsung ұялы телефонына, ScreenShare орнатылып, оған қолдау көрсетуші бағдарламалар іске қосылуға тиіс; содан кейін ScreenShare функциясын қолдана аласыз.
- Қашықтан басқару құралындағы түймешіктер, әр бетте әр түрлі болуы мүмкін.
- Doc Viewer doc пішіміндегі құжаттарды оқи алады, бірақ өзгерте алмайды.
- Бейнебет көрінісі жалғанған құрылғы түріне қарай әр түрлі болуы мүмкін.



Теледидарды Samsung телефоны көмегімен оңай басқару

Осы функцияны қолданар алдында, ScreenShare функцияларына қолдау көрсететін Samsung ұялы телефонның жалғауыңыз керек. Теледидарды ұялы телефон арқылы басқарғанда тек POWER, , ,  және MUTE түймешіктері жұмыс істейді.







✎ Тіптен басқару түймешіктерін (арна не үнділік) басып тұрсаңыз да, ұялы телефондағы мән не көбеймейді, не азаймайды.

Басқа мағлұматтар





Аналогты кабель Телемәтін функциясы

Телемәтін қызметінің негізгі бетінде осы қызметті қалай пайдалану туралы ақпарат беріледі. Телемәтін ақпаратын дұрыс көрсету үшін арна тұрақты қабылданып тұруға тиіс. Арна тұрақсыз болса, ақпарат жартылай көрсетілуі немесе оның кейбір беттері көрсетілмеуі мүмкін.

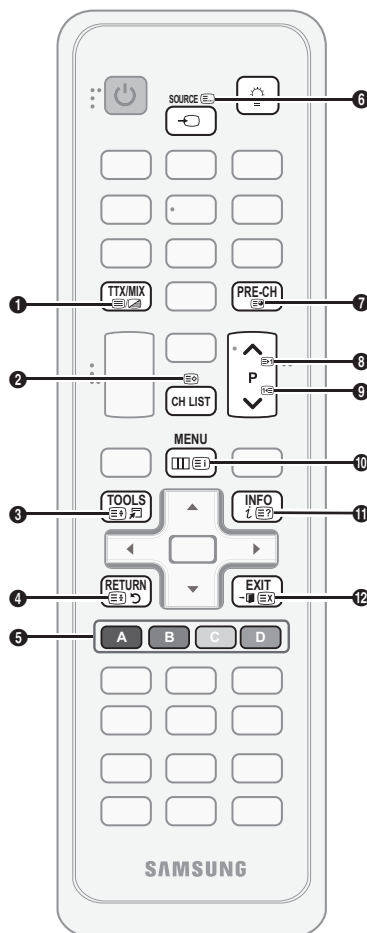
 Телемәтін беттерін қашықтан басқару пультіндегі сандары бар түймешіктерді басып өзгертуіңізге болады.

- 1  (Teletext on/mix/off): Ағымдық арна үшін телемәтін режимін іске қосады. Телемәтін режимінің үстіне ағымдық хабар тарату бейнебетін қабаттастыру үшін осы түймешікті екі рет басыңыз. Телемәтін режимінен шығу үшін осы түймешікті бір рет басыңыз.
- 2  (store): Телемәтін беттерін сақтау.
- 3  (size): Телемәтінді бейнебеттің жоғарғы жартысында, екі есе үлкейте көрсету үшін басыңыз. Мәтінді бейнебеттің астыңғы жағына қарай жылжыту үшін түймешікті қайта басыңыз. Бейнебетті қалыпты күйге көшіру үшін оны қайта басыңыз.
- 4  (hold): Бірінен кейін бірі автоматты түрде көрсетілетін қосымша беттер болған жағдайда, бейнебетті ағымдық орнында ұстап тұрады. Бұлай істемеу үшін осы түймешікті қайта басыңыз.
- 5 Түрлі-түсті түймешіктер (қызыл, жасыл, сары, көк): Егер хабар тарату компаниясы FASTEXT жүйесін пайдаланса, телемәтін бетінде берілген түрлі тақырыптар түстермен кодталады да, оларды түрлі-түсті түймешіктерді басу арқылы таңдауға болады. Таңдаған тақырыпқа сай келетін түсті басыңыз. Түс арқылы кодталған жаңа бет көрсетіледі. Элементтерді де осылайша таңдауға болады. Алдыңғы немесе келесі бетті көрсету үшін, түрлі-түсті түймешіктердің тиісті біреуін басыңыз.
- 6  (mode): Телемәтін режимін (LIST/ FLOF) таңдауға арналған. LIST режимі кезінде басылса, режимді тізімді сақтау режиміне ауыстырады. Тізімді сақтау режимінде, телемәтін бетін  (сақтау) түймешігі арқылы тізімге сақтауға болады.
- 7  (sub-page): Бар ішкі бетті көрсетеді.



- 8  (бетті жоғары жылжыту): Келесі телемәтін бетін көрсетеді.
- 9  (бетті төмен жылжыту): Алдыңғы телемәтін бетін көрсетеді.
- 10  (index): Телемәтінді қарап отырған кезде негізгі (мазмұн) бетті кез келген уақытта бейнебетке шығару үшін пайдаланылады.
- 11  (reveal): Жасырын мәтінді (мысалы, жұмбақ ойындардың жауаптары) бейнебетке шығаруға арналған. Бейнебетті қалыпты түрде көрсету үшін осы түймешікті қайта басыңыз.
- 12  (cancel): Ағымдық таратылым бейнебетінің үстіне, телемәтін бейнебетін қабаттастыру үшін оны кішірейтеді.

Стандартты телемәтін беті

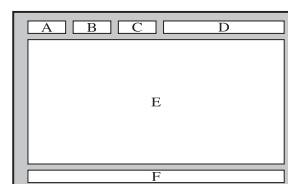

Элемент	Мазмұны
A	Таңдалған беттің нөмірі
B	Хабар тарату арнасының атауы.
C	Ағымдық беттің нөмірі немесе іздеу нәтижелері.
D	Күн-ай және уақыт.
E	Text.
F	Қалып-күй ақпараты. FASTEXT ақпараты.

Сымдарды құрастыру

Тұрғы түрі

Сымдар түссіз тұрғы бойынан көрініп тұрмас үшін, оларды электр сымдарының қалқанына салып қойыңыз.

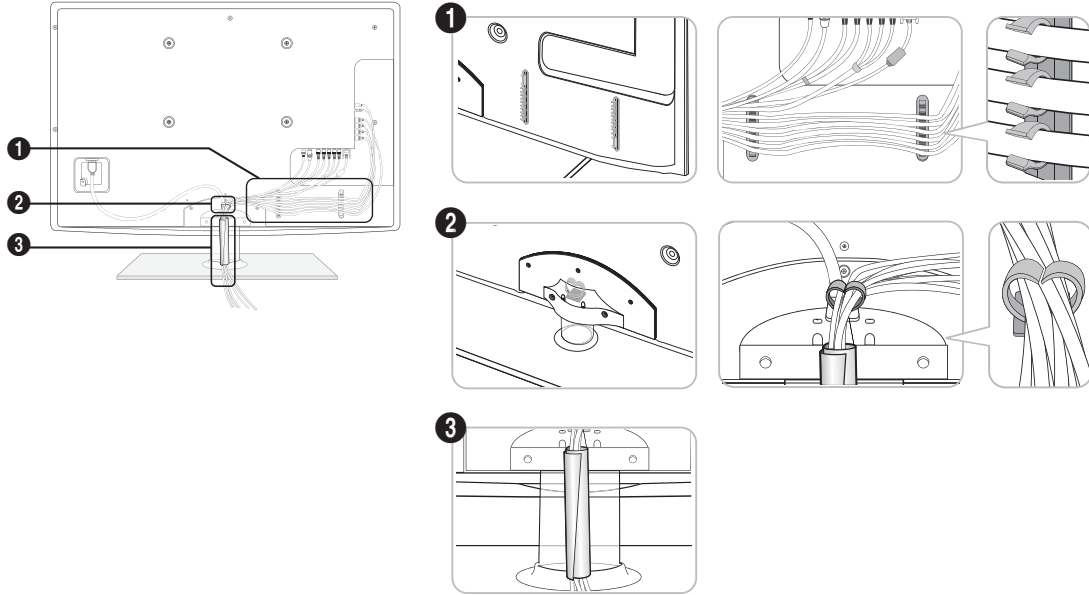

Қабырғалық аспа

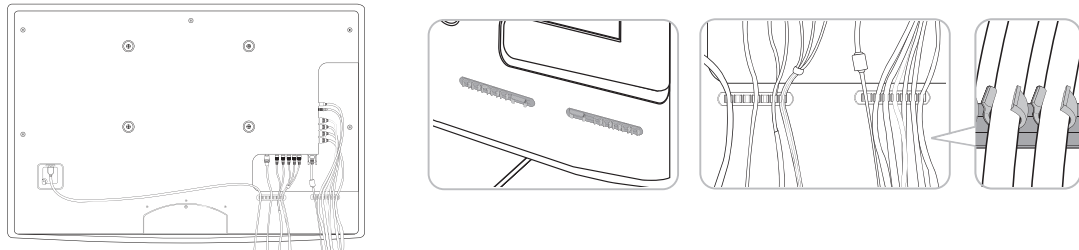

 Сымдарды реттеп жатқанда қатты тартпаңыз. Бұлай істегенде өнімнің қосылым ағытпаларына нұқсан келуі мүмкін.

Басқа мағлұматтар

Қабырғалық аспа жинақты орнату

Қалқан тұтқаны орнату

Теледидарды қабырғаға орнатқан кезде, қалқан тұтқаны, көрсетілгендей тұрғыны жалғайтын жерге орнатыңыз.

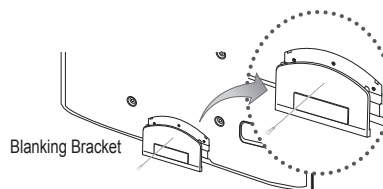

Қорек сымын құрастыру

Теледидарды қабырғаға орнатқан кезде, қорек сымын көрсетілгендей жалғаңыз.

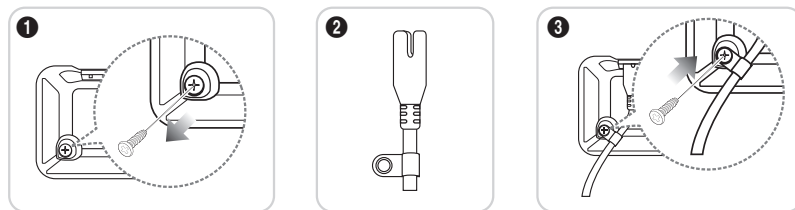

1. Жоғарыдағы бірінші суретте көрсетілген бұранданы алыңыз.
2. Қорек сымының қапсырмасын қорек сымына жалғаңыз.
3. Қорек сымының қапсырмасын теледидарға, алынған бұранданы қолданып, көрсетілгендей орнатыңыз.

Қабырғалық аспа жинақты орнатпай тұрып дайындау

А жағдайы. SAMSUNG қабырғалық аспасын орнату

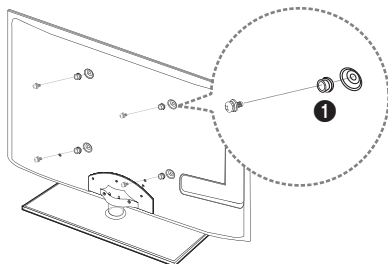

В жағдайы. Басқа компания шығарған қабырғалық аспа жинақты орнату

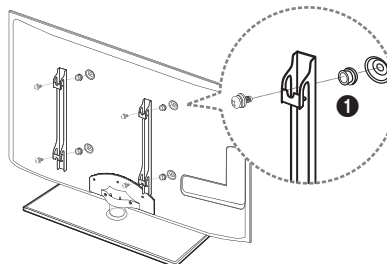

Қабырғалық аспаны орнату үшін Ұстағыш-Шығырықты ❶ қолданыңыз.

Қабырғалық аспа жинағын орнату

Қабырғалық аспа жинақ (бөлек сатылады) теледидарды қабырғаға орнатуға мүмкіндік береді.

Қабырғалық аспа жинақты орнату туралы толық ақпаратты, қабырғалық аспа жинақтың нұсқаулығынан оқи аласыз. Қабырғаға орнатылатын құрсауды орнына қондыру үшін техник маманға хабарласыңыз.

Samsung Electronics компаниясы құрылғыны дұрыс орнатпаудың нәтижесінде жарақаттансаңыз не басқа адамдар зардап шексе немесе мүлікке нұқсан келсе, бұндай жағдайлар үшін жауапкер емес.

Қабырғалық аспа жинақ параметрлері (VESA)

Қабырғалық аспа жинақ теледидармен бірге жеткізілмейді, бірақ жеке сатылады.

Қабырғалық аспа жинақты қатты қабырғаға, еденге перпендикуляр бағытта орнатыңыз. Басқа құрылыс материалдарына орнату үшін, жақын жердегі дилерге хабарласыңыз. Төбеге немесе қисық қабырғаға орнатса құлап, адам қатты жарақат алуы мүмкін.

ЕСКЕРІМ

- Қабырғалық аспа жинақтың стандартты өлшемдері төмендегі кестеде көрсетілген.
- Қабырғалық аспа жинақ сатып аларда, оны орнатуға қатысты толық нұсқаулық пен керек - жарақтар беріледі.
- VESA стандартты бұрандалар спецификациясына сай келмейтін бұрандаларды қолданбаңыз.
- Стандартты өлшемнен ұзын немесе VESA бұрандалар стандартына сай келмейтін бұрандаларды қолданбаңыз. Тым ұзын бұрандалар теледидардың ішкі бөлшектеріне зиян келтіруі мүмкін.
- VESA стандартты бұрандалар спецификациясына сай келмейтін қабырғалық аспа жинақ қолданылса, бұрандаларының ұзындықтары қабырғалық аспа жинақ спецификациясына байланысты басқаша болуы мүмкін.
- Бұрандаларды тым қатайтпаңыз; себебі өнімге нұқсан келуі немесе құлап қалып, адамды жарақаттауы мүмкін. Samsung бұндай қатерлі оқиғалар үшін жауапкершілік көтермейді.
- VESA стандартына сай емес немесе өндіруші ұсынбаған қабырғалық аспа жинақ қолданылса немесе сатып алушы өнімді орнату туралы нұсқауларды орындамағандықтан өнімге зақым келсе немесе адам жарақат алса, Samsung компаниясы жауапкершілік көтермейді.
- Теледидарды 15 градустан асыра қисайтпаңыз.

Өнім тобы	дюйм	VESA стан. (A * B)	Стандартты бұранда	Саны
LED жарықтамасы бар теледидар [Ultra-Slim]	19~22	75 X 75	M4	4
	23~29	200 X 100	M8	
	32~37	200 X 200		
	40~55	400 X 400		
	56~65	600 X 400		

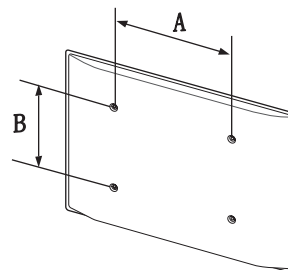

Қабырғалық аспа жинақты теледидар қосулы тұрғанда орнатпаңыз. Себебі электр тоғы соғып, адам жарақат алуы мүмкін.

Басқа мағлұматтар

Ұрлыққа қарсы қолданылатын Кенсингтон құлпы

Samsung компаниясы Кенсингтон құлпымен жабдықтамайды. Кенсингтон құлпы - құрылғыны қоғамдық жерлерге орнатқан кезде бекітуге арналған құрал. Құлыптың сыртқы көрінісі және құлыптау тәсілі өндірушісіне байланысты әр түрлі болып келеді. Кенсингтон құлпын дұрыс қолдану туралы ақпаратты оның пайдаланушы нұсқаулығын қараңыз.

Теледидардың артқы жағындағы “K” таңбасын табыңыз. Кенсингтон ұяшығы “K” таңбасының артында орналасқан.

1. Құлыптау тетігін LED жарықтамасы бар теледидардағы Кенсингтон ұяшығына ① орналастырыңыз да, көрсетілгендей ② бұраңыз.
2. Кенсингтон құлпының сымын ③ жалғаңыз.
3. Кенсингтон құлпын тақта немесе берік бекітілген салмақты затқа бекітіңіз.

Құлып жеке сатылады.

Кенсингтон құлпының орналасатын жері, теледидар үлгісіне байланысты әр түрлі болуы мүмкін.

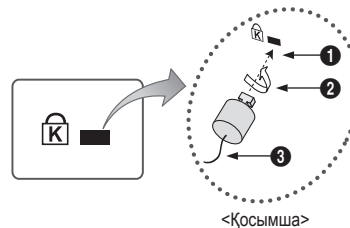

Теледидарды қабырғаға бекіту



Абай болыңыз: Теледидарды тартса, итерсе немесе үстіне шықса, ол құлап кетуі мүмкін. Әсіресе, балалардың теледидар үстіне шықпауын немесе оны жылжытпауын қадағалаңыз; себебі теледидар аударылып кетіп, ауыр жарақатқа не адам қазасына әкеліп соғуы мүмкін. Қоса жеткізілген қауіпсіздік парағындағы сақтық шараларының барлығын орындаңыз. Барынша орнықты ету үшін, аударылып кетуден сақтайтын құралды сақтық мақсатында төмендегідей орнатыңыз.

Теледидар құлап қалуға жол бермес үшін

1. Бұрандаларды қапсырмаларға салыңыз да, қабырғаға мықтап бекітіңіз. Бұрандалардың қабырғаға мықтап бекігеніне көз жеткізіңіз.
 - Қабырғаның түріне байланысты анкер шегесі тәрізді қосымша зат қажет болуы мүмкін.
 - Бұранда қапсырмасы, бұрандалар мен бау құрылғымен бірге жеткізілмейтіндіктен оларды жеке сатып алу қажет.
2. Бұрандаларды теледидардың артқы орта жағынан алыңыз да, қапсырмаға салыңыз, содан соң бұрандаларды қайтадан теледидарға бекітіңіз.
 - Бұрандалар құрылғымен бірге жеткізілмеуі мүмкін. Мұндай жағдайда, келесі техникалық сипаттамаға ие бұрандаларды сатып алуды сұраймыз.
 - Бұранданың техникалық сипаттамасы
 - 19 ~ 22 дюйм үшін: M4
 - 23 ~ 65 дюйм үшін: M8
3. Теледидарға бекітілген қапсырмалар мен қабырғаға бекітілген қапсырмаларды берік сым арқылы жалғап, содан соң мықтап байлаңыз.
 - ЕСКЕРІМ**
 - Теледидар артқа қарай құлап кетпес үшін қабырғаға таяу орнатыңыз.
 - Сақтық мақсатында қабырғаға бекітілген қапсырма мен теледидарға бекітілген қапсырма бір деңгейде не одан төменірек тұру үшін оларды сыммен қосып байлаған дұрыс.
 - Сымды теледидарды жылжытпай тұрып шешіңіз.
4. Барлық қосылымдардың мықтап жалғанғанына көз жеткізіңіз. Қосылымдардың босап қалмағанын мезгіл-мезгіл тексеріп отырыңыз. Қосылымдардың берік екендігіне күмәндансаңыз, білікті маманға хабарласыңыз.

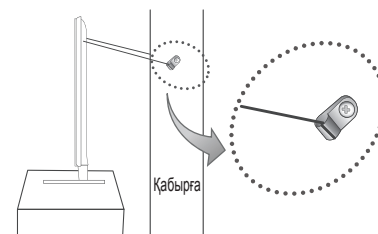
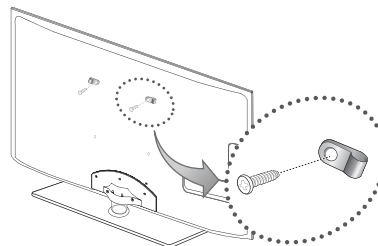



Troubleshooting

Теледидарға қатысты қандай да бір сұрағыңыз болса, алдымен осы тізімді қараңыз. Егер ақаулықты түзету үшін берілген кеңестердің біреуі де көмектеспесе, “www.samsung.com” торабының қолдау көрсету бөліміне барыңыз немесе осы нұсқаулықтың артқы мұқабасында көрсетілген байланыс орталығына хабарласыңыз.

Ақаулық	Шешімі және түсіндірмесі
Суреттің сапасы	Ең алдымен, теледидар сынақ бейнені дұрыс көрсететін-көрсетпейтінін тексеру үшін Picture Test сынағын өткізіңіз. (ол үшін мына қадамды орындаңыз: MENU - Support - Self Diagnosis - Picture Test) (б. 22) Сынақ үшін көрсетілетін бейне дұрыс көрсетілмесе, бейненің сапасы сигнал көзіне байланысты нашар көрсетілуі мүмкін.
Теледидар бейнені дүкенде тұрған кездегідей жақсы көрсетпейді.	<ul style="list-style-type: none"> Аналогты кабель/спутниктік ресивер бар болған жағдайда, сандық спутниктік ресиверге ауысу керек. HDMI не Comport сымдарын, сурет сапасы жоғары ажыратымдылықта көрсетілуі үшін қолданыңыз. Кабель/Спутниктік сигнал абоненті: Арналардың ішінен жоғары ажыратымдылық станциясын таңдаңыз. Антенна қосылымы: Авто бағдарламаларды орындағаннан кейін жоғары ажыратымдылық станцияларын қосып көріңіз. <ul style="list-style-type: none"> Көптеген жоғары ажыратымдылықтағы арналар, стандартты ажыратымдылықтағы арна мазмұндары негізінде жасалған. Кабель/спутниктік ресивер шығыс ажыратымдылығын 1080i немесе 720p қалпына қойыңыз. Теледидарды сигналдың өлшемі мен анықтамасына сай ұсынылған ең минимум қашықтықта қарап отырғаныңызға көз жеткізіңіз.
Сурет бұзылып көрсетіледі: үлкен текшелер, кішкене текшелер, нүктелер, пикселдер	<ul style="list-style-type: none"> Бейнежазба мазмұнын “қысу”, әсіресе спорт немесе экшн бейнефильмдері тәрізді жылдам қозғалыстағы видео көрсетілген кезде суреттің сапасын бұзуы мүмкін. Сигналдың төмен немесе сапасының нашар болуы, суреттің бұзылып көрсетілуіне себеп болуы мүмкін. Бұл теледидарға қатысты мәселе емес.
Түсі теріс немесе түстер жетіспейді.	<ul style="list-style-type: none"> Компонент қосылымын қолданып отырсаңыз, компонент сымдарының дұрыс ұяшықтарға жалғанғанын тексеріңіз. Теріс немесе босаң қосылымдар, түс мәселесінің орын алуына немесе бейнебеттің бос көрсетілуіне себеп болуы мүмкін.
Түс немесе жарықтылық сапасы нашар.	<ul style="list-style-type: none"> Теледидар мәзірінен Picture параметрлерін түзетіңіз. (мына қадамдарды орындаңыз: Picture mode / Colour / Brightness / Sharpness) (б. 15) Теледидар мәзірінен Energy Saving параметрлерін түзетіңіз. (мына қадамдарды орындаңыз: MENU - Picture - Eco Solution - Energy Saving) (б. 15) Суреттің әдепкі параметрлерін көру үшін, оның бастапқы параметрлерін орнатып көріңіз. (мына қадамдарды орындаңыз: MENU - Picture - Picture Reset) (б. 17)
Экранның шетінде нүктелерден тұратын сызық пайда болады.	<ul style="list-style-type: none"> Егер суреттің өлшемі Screen Fit қалпында тұрса, оны 16:9 қалпына қойыңыз (б. 16). Кабель/Спутниктік ресивердің ажыратымдылығын өзгертіңіз.
Сурет ақ немесе қара болып көрінеді.	<ul style="list-style-type: none"> Аудио-видео сигналын қолдансаңыз, видео сымын (сары) теледидардағы 1-ші компонент құрылғысының жасыл ұяшығына жалғаңыз.
Арналарды ауыстырған кезде, сурет қимылсыз қалады не бұзылып немесе баяу жылжиды.	<ul style="list-style-type: none"> Егер теледидарға кабель қорашасы жалғанып тұрса, оны қайта жалғап көріңіз. AC сымын қайта жалғап, кабель қорашасы қайта іске қосылғанша күтіңіз. Бұған 20 минуттай уақыт кетуі мүмкін. Кабель қорашасының шығыс ажыратымдылығын 1080i немесе 720p қалпына қойыңыз.
Үнділік сапасы	Ең алдымен, теледидардың аудио параметрлерінің дұрыс орнатылғанын тексеру үшін Sound Test сынағын өткізіп көріңіз. (ол үшін мына қадамды орындаңыз: MENU - Support - Self Diagnosis - Sound Test) (б. 22) Аудио дұрыс тұрса, үнділікке қатысты мәселе сигналдың көзіне байланысты болуы мүмкін.
Ешбір дыбыс жоқ немесе үнділік параметрі ең жоғары деңгейге қойылса да, дауыс ақырын шығады.	<ul style="list-style-type: none"> Теледидарға жалғанған сыртқы құрылғының үнділігін тексеріңіз.
Сурет жақсы көрсетілсе де, үнділік жоқ.	<ul style="list-style-type: none"> Speaker Select параметрін, үнділік мәзірі арқылы TV speaker қалпына қойыңыз (б. 18). Сыртқы құрылғыны қолдансаңыз, аудио сымдардың теледидардағы аудио кіріс ұяшықтарына дұрыс жалғанғанын тексеріңіз. Сыртқы құрылғыны қолдансаңыз, құрылғының аудио шығыс параметрін (мысалы, теледидарға HDMI жалғанып тұрса, кабель қорашасының аудио параметрін, HDMI параметріне қойыңыз келуі мүмкін) тексеріңіз. DVI құрылғысын HDMI сым арқылы жалғаған кезде, бөлек аудио сым қажет етіледі. Теледидарыңызда құлаққап ұяшығы бар болса, оған ешнәрсе қосылмай тұрғандығын тексеріңіз.
Үндеткіштер жағымсыз шуыл шығарып тұр.	<ul style="list-style-type: none"> Сымдардың қосылымдарын тексеріңіз. Видео сымның аудио ұяшыққа жалғанып тұрмағанын тексеріңіз. Антенна немесе кабель қосылымдары бар болса, сигнал қарқынын тексеріңіз. Әлсіз сигнал үнділікті бұзуы мүмкін.
Сурет шықпайды, видео көрсетілмейді	
Теледидар іске қосылмайды.	<ul style="list-style-type: none"> Айнымалы тоқ сымның қабырғадағы розетка мен теледидарға мықтап жалғанғанын тексеріңіз. Қабырғадағы розетканың жұмыс істеп тұрғанына көз жеткізіңіз. Теледидардың POWER түймешігін басып көру арқылы, ақаулықтың қашықтан басқару пультіне байланысты емес екеніне көз жеткізіңіз. Егер теледидар қосылса, төмендегі “Қашықтан басқару пульті жұмыс істемейді” тармағын қараңыз.
Теледидар автоматты түрде сөніп қалады.	<ul style="list-style-type: none"> Sleep Timer құралының Setup мәзірінде Off қалпына қойылғанын тексеріңіз (р. 19). Егер ДК теледидарға жалғанып тұрса, ДК қуат параметрлерін тексеріңіз. Айнымалы тоқ сымның қабырғадағы розетка мен теледидарға мықтап жалғанғанын тексеріңіз. Теледидарды антенна немесе кабель арқылы қарап отырғанда, теледидар егер сигнал жоқ болса, 10 ~ 15 минуттан кейін сөніп қалады.



Басқа мағлұматтар

Ақаулық	Шешімі және түсіндірмесі
Сурет/видео жоқ.	<ul style="list-style-type: none"> Сым қосылымдарын тексеріңіз.(теледидар мен сыртқы құрылғылардың барлық сымдарын ағытып алыңыз да, қайта жалғаңыз) Сыртқы құрылғының (Кабель/Спутниктік ресивер, DVD, Блю-рей т.с.с.) видео шығысын, теледидардағы кіріс ұяшықтарына сәйкес келтіріп жалғаңыз. Егер сыртқы құрылғының шығысы HDMI болса, оны теледидар HDMI кірісіне жалғау керек. Жалғанған құрылғының электр желісіне қосулы тұрғанын тексеріңіз. Теледидардың қашықтан басқару пультіндегі SOURCE түймешігін басып, теледидар сигналының көзін дұрыс таңдаңыз.
РЖ (Кабель/Антенна) қосылымы	
Теледидар арналардың барлығын көрсетпейді.	<ul style="list-style-type: none"> Антенна сымның мықтап жалғанғанына көз жеткізіңіз. Бар арналарды арна тізіміне қосу үшін, Plug & Play (параметрлерді бастапқы орнату) параметрін қолданып көріңіз. MENU - Setup - Plug & Play (параметрлерді бастапқы орнату) параметрінде, сақталуға тиіс бар арналардың көрсетілуін күтіңіз (б. 7). Антеннаның дұрыс орында тұрғанын тексеріңіз.
Сурет бұзылып көрсетіледі: үлкен текшелер, кішкене текшелер, нүктелер, пикселдер	<ul style="list-style-type: none"> Бейнежазба мазмұнын "қысу", әсіресе спорт немесе экшн бейнефильмдері тәрізді тез қозғалыстағы видеоны көрсеткен кезде суреттің сапасы бұзылуы мүмкін. Өлсіз сигнал суретті бұзады. Бұл теледидарға қатысты мәселе емес.
ДК қосылымы	
"Mode Not Supported" жазуы көрсетіледі.	<ul style="list-style-type: none"> ДК шығыс ажыратымдылығы мен жиілігін, теледидар қолдау көрсете алатын ажыратымдылықтарға сай келтіріп орнатыңыз (б. 23).
"ДК" кіріс көздері тізімінде, тіпті ДК теледидарға жалғанбаса да көрсетіліп тұрады.	<ul style="list-style-type: none"> Бұл қалыпты жағдай, "ДК" кіріс көздері тізімінде, тіпті ДК теледидарға жалғанбаса да әрқашан көрсетіліп тұрады.
Видео жақсы көрсетіледі, бірақ аудио жоқ.	<ul style="list-style-type: none"> Егер HDMI қосылымын қолданып отырсаңыз, ДК аудио шығыс параметрін тексеріңіз.
Желі қосылымы (үлгі түріне байланысты)	
Желіге сымсыз қосылу әрекеті сәтсіз аяқталды.	<ul style="list-style-type: none"> Желіге сымсыз қосылу үшін Samsung Wireless USB құралы қажет. Желі қосылымы параметрінің Wireless қалпында тұрғанын тексеріңіз (б. 26). Теледидардың сымсыз IP ортақтастырғышы (роутер) арқылы қосылуға жарайтынын тексеріңіз.
Басқа мәселе	
Сурет экранда толық көрсетілмейді.	<ul style="list-style-type: none"> Жоғары ажыратымдылықтағы арналар, SD (4:3) мазмұндары көрсетілген кезде экранның қайбір жағына қара жолақ қалдырып отырады. Геометриялық өлшемдерінің қатынасы теледидардағыдан басқаша болатын фильмдерде, бейнебеттің үстіңгі және астыңғы жағында қара жолақтар пайда болады. Сыртқы құрылғы немесе теледидардағы сурет өлшемінің параметрін, сурет бейнебетті толық көрсетілетін етіп реттеңіз.
Қашықтан басқару пульті жұмыс істемейді.	<ul style="list-style-type: none"> Қашықтан басқару пульті батареяларының (+/-) полюстарын дұрыс келтіріп салыңыз. Пульттағы сенсор сигналы шығатын терезені тазалаңыз. Қашықтан басқару пультін теледидарға 5-6 фут қашықтықтан тура бағыттап көріңіз.
Кабель/спутниктік ресивердің қашықтан басқару пульті, теледидарды іске қоспайды не сөндірмейді, үнділігін реттемейді.	<ul style="list-style-type: none"> Кабель/Спутниктік ресивердің қашықтан басқаратын пультін, теледидарды басқаратын етіп бағдарламалаңыз. SAMSUNG теледидар кодын, Кабель/Спутниктік ресивер пайдаланушы нұсқаулығынан қараңыз.
"Mode Not Supported" жазуы көрсетіледі.	<ul style="list-style-type: none"> Теледидар қолдау көрсететін ажыратымдылықты тексеріңіз де, сыртқы құрылғының шығыс ажыратымдылығын тиісінше орнатыңыз. Осы нұсқаулықтың 23-ші бетіндегі ажыратымдылық параметрлерін орнату тарауын қараңыз.
Теледидардан пластмасса иісі шығады.	<ul style="list-style-type: none"> Бұндай иістің шығуы қалыпты жағдай және ол уақыт өте келе жойылып кетеді.
Өздігінен диагностика коюға арналған сынақ мәзірінде теледидар Signal Information параметрі жоқ.	<ul style="list-style-type: none"> Бұл функция тек Антенна / РЖ/ Соах қосылымы арқылы қабылданатын сандық арналарда ғана бар (б. 22).
Теледидар бір жағына қарай қисайып тұр.	<ul style="list-style-type: none"> Теледидардың тағанын алыңыз да, қайта құрастырыңыз.
Тұрғы тағанын құрастыру қиын.	<ul style="list-style-type: none"> Теледидардың тегіс жерде тұрғанына көз жеткізіңіз. Бұрандаларды теледидардан ала алмасаңыз, магнитті бұранда бұрағышты қолданыңыз.
Арна мәзірі сұры болып тұр. (жоқ)	<ul style="list-style-type: none"> Channel мәзірі тек теледидардың сигнал көзі таңдалған кезде ғана көрсетіледі.
Параметрлер 30 минут өткеннен кейін немесе теледидар сөндірілгеннен кейін сақталмай қалады.	<ul style="list-style-type: none"> Егер теледидар Store Demo режимінде тұрса, ол аудио немесе сурет параметрлерін 30 минут сайын бастапқы қалпына қойып отырады. Plug & Play(параметрлерді бастапқы орнату) көмегімен Store Demo режимін Home Use режиміне қойыңыз. SOURCE түймешігін басып, TV режимін таңдаңыз да, мына қадамдарды орындаңыз:MENU → Setup → Plug & Play (параметрлерді бастапқы орнату) → ENTER  (б. 7).
Аудио немесе видео мезгіл-мезгіл жоқ болып кетеді.	<ul style="list-style-type: none"> Сым қосылымдарын тексеріңіз де, қайта жалғаңыз. Аудио немесе видео жоқ болып кетуіне, тым қатты не жуан сым қолдану себеп болуы мүмкін. Сымдардың иілгіш, ұзақ пайдалануға жарамды екендігін тексеріп алыңыз. Теледидарды қабырғаға орнатқыңыз келсе, 90 градустық жалғастырғыштары бар сымдарды қолдануды ұсынамыз.

Ақаулық	Шешімі және түсіндірмесі
Теледидар рамасының жиегіне өте жақыннан қарағанда өте кішкене бөлшектерді көресіз.	<ul style="list-style-type: none"> Бұл өнімнің ақауы емес, сыртқы жасақтамасының бір бөлігі.
PIP мәзірі жұмыс істемейді.	<ul style="list-style-type: none"> PIP функциясы тек HDMI, DК немесе компоненттік сигнал көздерін қолданғанда ғана жұмыс істейді (б. 21).
"Scramble signal" не "Weak Signal/No Signal" хабары пайда болады.	<ul style="list-style-type: none"> Егер CAM CARD (CI/CI+) картасын қолдансаңыз, оның жалпы тілдесу ұяшығына орнатылғанын тексеріңіз. Ақаулық өлі жойылмаса, CAM CARD картасын теледидардан алып, ұяшыққа қайта салыңыз.
Теледидарды 45 минут бұрын сөндіріңіз, бірақ ол қайта қосылды.	<ul style="list-style-type: none"> Бұл қалыпты жағдай. Теледидар OTA (Over The Aerial) функциясын, теледидар қарап отырған кезде түсірілген бағдарламалық жасақтаманы жаңарту үшін қосады.
Сурет/үнділік мәселелері жиі-жиі туындайды.	<ul style="list-style-type: none"> Тексеріңіз де, сигнал/сигнал көзін өзгертіңіз.
Тұрғы тағанындағы резеңке жастықшалар мен кейбір жиһаздардың сыртқы қаптамасы арасында реакция пайда болуы мүмкін.	<ul style="list-style-type: none"> Бұның алдын алу үшін, теледидардың жиһазға тура жанасатын кез келген жеріне киіз жастықша қолданыңыз.

 Осы TFT LED панелін жасап шығару үшін күрделі кіші пикселдер технологиясы қолданылады. Дегенмен, бейнебетте аздаған жарық немесе күңгірт пикселдер пайда болуы мүмкін. Бұл пикселдер құрылғы жұмысына еш әсер етпейді.

Лицензия



Dolby Laboratories компаниясының лицензиясы бойынша жасалған. Dolby және қос-D таңбасы Dolby Laboratories компаниясының сауда белгілері болып табылады.



Manufactured under licence under U.S. Patent #'s: 5,451,942; 5,956,674; 5,974,380; 5,978,762; 6,487,535 & other U.S. and worldwide patents issued & pending. DTS and the Symbol are registered trademarks. & DTS 2.0+ Digital Out and the DTS logos are trademarks of DTS, Inc. Product Includes software. © DTS, Inc. All Rights Reserved.



DivX Certified to play DivX video up to HD 1080p, including premium content.

ABOUT DIVX VIDEO: DivX® is a digital video format created by DivX, Inc. This is an official DivX Certified device that plays DivX video. Visit www.divx.com for more information and software tools to convert your files into DivX video.

ABOUT DIVX VIDEO-ON-DEMAND: This DivX Certified® device must be registered in order to play DivX Video-on-Demand (VOD) content.

To generate the registration code, locate the DivX VOD section in the device setup menu.

Go to vod.divx.com with this code to complete the registration process and learn more about DivX VOD. Pat. 7,295,673; 7,460,688; 7,519,274

Бағдарламаның ашық лицензиясы туралы құлақтандыру

Ашық лицензияға ие бағдарламалық жасақтаманы қолдансаңыз, өнім мәзірінен Ашық лицензияны таба аласыз.

Лицензия туралы ескерім тек ағылшын тілінде ғана жазылған.

Басқа мағлұматтар

Техникалық сипаттамалары

Панель, табиғи	1920 x 1080 @ 60 Гц	
Жұмыс ортасының жағдайлары Ортаның температурасы Орта ылғалдылығы Сақталатын ортаның температурасы Сақталатын ортаның ылғалдылығы	10°C градустан 40°C дейін (50°F бастап 104°F дейін) 10% - 80%, конденсациясыз -20°C градустан 45°C дейін (-4°F бастап 113°F дейін) 5% - 95%, конденсациясыз	
Теледидар жүйесі	Analogue: B/G, D/K, L, I (Таңдаған елге байланысты) Digital: DVB-T/DVB-C	
Тұс/видео жүйесі	Analogue: PAL, SECAM, NTSC-4.43, NTSC-3.58, PAL60 Digital: MPEG-2 MP@ML, MPEG-4, H.264/AVC MP@L3, MP@L4.0, HP@L4.0	
Үнділік жүйесі	BG, OK NICAM, MPEGI	
HDMI IN 1 ~ 4	Video: 1080 24p, 1080p, 1080i, 720p, 576p, 576i, 480p, 480i Audio: 2Ch Linear PCM 32/44.1/48kHz, 16/20/24bits. Аналогты аудио кірісі (тек HDMI IN1) ДК кірісі (тек HDMI IN1)	
Айналмалы тұрғы (Сол / Оң)	-20° ~ 20°	
Үлгі атауы	UE32C5000 UE32C5100	UE37C5000 UE37C5100
Бейнебет өлшемі (Диагональды)	32 дюйм	37 дюйм
Дыбыс (Шығысы)	10 Вт x 2	
Өлшемдері (ExTxБ) Корпус Тұрғымен бірге	785,0 X 29,9 X 491,0 mm 785,0 X 240,0 X 550,0 mm	908,0 X 29,9 X 561,0 mm 908,0 X 255,0 X 621,0 mm
Салмағы Тұрғыны қоспағанда Тұрғымен бірге	8,2 kg 11,0 kg	10,6 kg 14,2 kg
Үлгі атауы	UE40C5000 UE40C5100	UE46C5000 UE46C5100
Бейнебет өлшемі (Диагональды)	40 дюйм	46 дюйм
Дыбыс (Шығысы)	10 Вт x 2	
Өлшемдері (ExTxБ) Корпус Тұрғымен бірге	972,0 X 29,9 X 596,0 mm 972,0 X 255,0 X 621,0 mm	1107,0 X 29,9 X 671,0 mm 1107,0 X 275,0 X 731,0 mm
Салмағы Тұрғыны қоспағанда Тұрғымен бірге	12,1 kg 15,7 kg	15,7 kg 19,7 kg

✎ Өндіруші құрылғының дизайны мен техникалық сипаттамаларын алдын ала ескертусіз өзгерте алады.

✎ Қуат көзіне қосу мен тұтынылатын қуат туралы ақпаратты өнімге жапсырылған жапсырмадан қараңыз.

50 Қазақша

A		V		Л	
AllShare	40	Videos	32	Лицензия	49
Antenna:	13	Volume	5	М	
Anynet+	37	A		Мәзір анықтылығы	21
B		Автоматты түрде реттеу	17	H-O	
Background Music	36	Автоматты үнділік	19	Негізгі көрініс	35
C		Ақ түс балансы	16	Орнатылатын орын	2
Change PIN	20	Арна басқарушысы	12	Ө	
Colour Tone	16	Арна көрінісін қолдану	11	Өздігінен диагностика жасау	22
D		Арна мәзірі	13	Өткірлігі	15
DIGITAL AUDIO OUT	9, 37	Арналарды өңдеу	14	Р	
DivX® VOD	36	Арнаны баптау	14	Ресивер	39
D-sub	23	Атауды өңдеу	10	С	
Dynamic Contrast	15	Атауы	35	Сағат	19
E		Аудио құрылғыға жалғау	9	Саз	34
EPG (Electronic Programme Guide)	11	Б		Сигнал кірістерінің тізімі	10
Equalizer	18	Баланс C/O:	18	Слайд көрмесі	34
F		Барлығын таңдау	14	Субтитр	20
Film Mode	17	Батарея	6	Сурет өлшемі	16, 36
H		Бейне пішімдер	33	Сыртқы Үндеткіш	18
HDMI	8, 37	Белгіше	3	T	
S		Д		Табиғи күлгін түс	16
Signal Information	20	Динамика	15	Таймер	19
Sleep Timer	18	ДК-ді қосу	23	Таңдаулы арналар	13
Software Upgrade	21	Ә		Таңдаулы арналарды қолдану	13
M		Әуен	21	Теледидар үндеткіші	18
Media Play	30	Ж		Техникалық сипаттамалары	50
N		Жазу	38	Тиімді ажыратымдылық	23
Network Setup	25	Жарықтылық	15	Тіл	20
Now & Next нұсқаулығы	11	Желіге қосылу	24	Ү	
P		Жилік	13	Үй кинотеатры	9, 37
PIP (Сурет ішіндегі сурет)	21	Жоспарланған бағдарламалар	12	Үндеткішті таңдау	18
Plug & Play	7	Жылы	16	Ф	
R		К		Фотосуреттер	35
RGB Only Mode	15	Кабель қапсырмасы	4, 43	Ш	
Rotate	36	Компонент	8	Шарлау	11
S		Күту режимі	5	Э	
Signal Information	22	Күшейту	17	Эко сенсоры	15
Sleep Timer	19	Қ			
Software Upgrade	22	Қабырғалық аспа	44		
T		Қайталау режимі	36		
Tools	3	Қалқан тұтқа	44		
Troubleshooting	47	Қара реңк	15		
U		Қашықтан басқару пульті	6		
USB драйвер	22, 30	Қосу/Өшіру түймешігі	6		
		Қуат индикаторы	5		
		Қуатты үнемдеу	15		
		Құлаққаптар	9		
		Құрсау	14		